

SPLIT-TYPE AIR CONDITIONERS

INDOOR UNIT

MSZ-AP25VG MSZ-AP35VG MSZ-AP42VG MSZ-AP50VG



English is original.

Übersetzung des Originals

Traduction du texte d'origine

Vertaling van het origineel

Traducción del original

Traduzione dell'originale

Μετάφραση του αρχικού

Tradução do original

Oversættelse af den originale tekst

Översättning från originalet

Orijinalin çevirisi

Оригиналът е текстът на английски език.

Językiem oryginału jest język angielski.

OPERATING INSTRUCTIONS

For user

- To use this unit correctly and safely, be sure to read these operating instructions before use.

BEDIENUNGSANLEITUNG

Für den Anwender

- Für einen sicheren und ordnungsgemäßen Gebrauch des Geräts unbedingt diese Bedienungsanleitung vor der Inbetriebnahme durchlesen.

NOTICE D'UTILISATION

A l'attention des clients

- Pour avoir la certitude d'utiliser cet appareil correctement et en toute sécurité, veuillez lire cette notice d'instructions avant de mettre le climatiseur sous tension.

BEDIENINGSINSTRUCTIES

Voor de klant

- Om dit apparaat correct en veilig te kunnen gebruiken moet u deze bedieningsinstructies voor gebruik eerst doorlezen.

MANUAL DE INSTRUCCIONES

Para los clientes

- Para utilizar esta unidad de forma correcta y segura, lea previamente estas instrucciones de funcionamiento.

LIBRETTO D'ISTRUZIONI

Per gli utenti

- Per utilizzare correttamente ed in tutta sicurezza questo apparecchio, leggere il presente libretto d'istruzioni prima dell'uso.

ΟΔΗΓΙΕΣ ΛΕΙΤΟΥΡΓΙΑΣ

Για το χρήστη

- Για να χρησιμοποιήσετε αυτή τη μονάδα σωστά και με ασφάλεια, βεβαιωθείτε ότι έχετε διαβάσει αυτό το εγχειρίδιο οδηγιών πριν από τη χρήση.

INSTRUÇÕES DE OPERAÇÃO

Para o utilizador

- Para utilizar esta unidade correctamente e com segurança, certifique-se de que lê estas instruções de operação antes da utilização.

BETJENINGSVEJLEDNING

Til kunden

- Læs denne betjeningsvejledningen før brug, så enheden bruges korrekt og sikkert.

BRUKSANVISNING

För användaren

- Läs bruksanvisningen innan enheten tas i bruk så att den används säkert och på rätt sätt.

ÇALIŞTIRMA TALİMATLARI

Kullanıcı için

- Bu üniteyi doğru ve güvenli bir biçimde kullanmak için, kullanmadan önce bu işletim talimatlarını okuduğunuzdan emin olun.

РЪКОВОДСТВО ЗА ЕКСПЛОАТАЦИЯ

За потребителя

- За правилната и безопасна употреба на уреда, прочетете настоящото ръководство за експлоатация преди употреба.

INSTRUKCJA OBSŁUGI

Informacja dla użytkownika

- Aby prawidłowo i bezpiecznie korzystać z urządzenia, należy wcześniej przeczytać niniejszą instrukcję obsługi.

English

Deutsch

Français

Nederlands

Español

Italiano

Ελληνικά

Português

Dansk

Svenska

Türkçe

Български

Polski

CONTENTS

■ SAFETY PRECAUTIONS	1
■ DISPOSAL	3
■ NAME OF EACH PART	4
■ PREPARATION BEFORE OPERATION	5
■ SELECTING OPERATION MODES	6
■ FAN SPEED AND AIRFLOW DIRECTION ADJUSTMENT	7
■ I-SAVE OPERATION	8
■ ECONO COOL OPERATION	8
■ NIGHT MODE OPERATION	9
■ TIMER OPERATION (ON/OFF TIMER)	9
■ WEEKLY TIMER OPERATION	10
■ EMERGENCY OPERATION	11
■ AUTO RESTART FUNCTION	11
■ CLEANING	12
■ Wi-Fi INTERFACE SETTING UP (VGK type only)	13
■ WHEN YOU THINK THAT TROUBLE HAS OCCURRED	14
■ WHEN THE AIR CONDITIONER IS NOT GOING TO BE USED FOR A LONG TIME	16
■ INSTALLATION PLACE AND ELECTRICAL WORK	16
■ SPECIFICATIONS	17

SAFETY PRECAUTIONS

Meanings of symbols displayed on indoor unit and/or outdoor unit

	WARNING (Risk of fire)	This unit uses a flammable refrigerant. If refrigerant leaks and comes in contact with fire or heating part, it will create harmful gas and there is risk of fire.
	Read the OPERATING INSTRUCTIONS carefully before operation.	
	Service personnel are required to carefully read the OPERATING INSTRUCTIONS and INSTALLATION MANUAL before operation.	
	Further information is available in the OPERATING INSTRUCTIONS, INSTALLATION MANUAL, and the like.	

- Since rotating parts and parts which could cause an electric shock are used in this product, be sure to read these "Safety Precautions" before use.
- Since the cautionary items shown here are important for safety, be sure to observe them.
- After reading this manual, keep it together with the installation manual in a handy place for easy reference.

Marks and their meanings

- WARNING** : Incorrect handling could cause serious hazard, such as death, serious injury, etc. with a high probability.
- CAUTION** : Incorrect handling could cause serious hazard depending on the conditions.











Meanings of symbols used in this manual





- : Be sure not to do.
- : Be sure to follow the instruction.
- : Never insert your finger or stick, etc.
- : Never step onto the indoor/outdoor unit and do not put anything on them.
- : Danger of electric shock. Be careful.
- : Be sure to disconnect the power supply plug from the power outlet.
- : Be sure to shut off the power.
- : Risk of fire.
- : Never touch with wet hand.
- : Never splash water on the unit.

WARNING	
	Do not connect the power cord to an intermediate point, use an extension cord, or connect multiple devices to a single AC outlet. <ul style="list-style-type: none"> • This may cause overheating, fire, or electric shock.
	Make sure the power plug is free of dirt and insert it securely into the outlet. <ul style="list-style-type: none"> • A dirty plug may cause fire or electric shock.
	Do not bundle, pull, damage, or modify the power cord, and do not apply heat or place heavy objects on it. <ul style="list-style-type: none"> • This may cause fire or electric shock.

	Do not turn the breaker OFF/ON or disconnect/connect the power plug during operation. <ul style="list-style-type: none"> • This may create sparks, which can cause fire. • After the indoor unit is switched OFF with the remote controller, make sure to turn the breaker OFF or disconnect the power plug.
	Do not expose your body directly to cool air for a prolonged length of time. <ul style="list-style-type: none"> • This could be detrimental to your health.

SAFETY PRECAUTIONS





	<p>The unit should not be installed, relocated, disassembled, altered, or repaired by the user.</p> <ul style="list-style-type: none"> An improperly handled air conditioner may cause fire, electric shock, injury, or water leakage, etc. Consult your dealer. If the power supply cord is damaged, it must be replaced by the manufacturer or its service agent in order to avoid a hazard. <p>When installing, relocating, or servicing the unit, make sure that no substance other than the specified refrigerant (R32) enters the refrigerant circuit.</p> <ul style="list-style-type: none"> Any presence of foreign substance such as air can cause abnormal pressure rise and may result in explosion or injury. The use of any refrigerant other than that specified for the system will cause mechanical failure, system malfunction, or unit breakdown. In the worst case, this could lead to a serious impediment to securing product safety. <p>This appliance is not intended for use by persons (including children) with reduced physical, sensory or mental capabilities, or lack of experience and knowledge, unless they have been given supervision or instruction concerning use of the appliance by a person responsible for their safety.</p> <p>Children should be supervised to ensure that they do not play with the appliance.</p>
 	<p>Do not insert your finger, a stick, or other objects into the air inlet or outlet.</p> <ul style="list-style-type: none"> This may cause injury, since the fan inside rotates at high speeds during operation.
 	<p>In case of an abnormal condition (such as a burning smell), stop the air conditioner and disconnect the power plug or turn the breaker OFF.</p> <ul style="list-style-type: none"> A continued operation in the abnormal state may cause a malfunction, fire, or electric shock. In this case, consult your dealer.
 	<p>When the air conditioner does not cool or heat, there is a possibility of refrigerant leakage. If any refrigerant leakage is found, stop operations and ventilate the room well and consult your dealer immediately. If a repair involves recharging the unit with refrigerant, ask the service technician for details.</p> <ul style="list-style-type: none"> The refrigerant used in the air conditioner is not harmful. Normally, it does not leak. However, if refrigerant leaks and comes in contact with fire or heating part of such a fan heater, kerosene heater, or cooking stove, it will create harmful gas and there is risk of fire. <p>The user should never attempt to wash the inside of the indoor unit. Should the inside of the unit require cleaning, contact your dealer.</p> <ul style="list-style-type: none"> Unsuitable detergent may cause damage to plastic material inside the unit, which may result in water leakage. Should detergent come in contact with electrical parts or the motor, it will result in a malfunction, smoke, or fire. The appliance shall be stored in a room without continuously operating ignition sources (for example: open flames, an operating gas appliance or an operating electric heater). Be aware that refrigerants may not contain an odour. Do not use means to accelerate the defrosting process or to clean the appliance, other than those recommended by the manufacturer. Do not pierce or burn. <p>The indoor unit must be installed in rooms which exceed the floor space specified. Please consult your dealer.</p> <ul style="list-style-type: none"> AP50: 1.7 m²
	<p>This appliance is intended to be used by expert or trained users in shops, in light industry and on farms, or for commercial use by lay persons.</p>
 CAUTION	
	<p>Do not touch the air inlet or the aluminum fins of the indoor/outdoor unit.</p> <ul style="list-style-type: none"> This may cause injury. <p>Do not use insecticides or flammable sprays on the unit.</p> <ul style="list-style-type: none"> This may cause a fire or deformation of the unit. <p>Do not expose pets or houseplants to direct airflow.</p> <ul style="list-style-type: none"> This may cause injury to the pets or plants. <p>Do not place other electric appliances or furniture under the indoor/outdoor unit.</p> <ul style="list-style-type: none"> Water may drip down from the unit, which may cause damage or malfunction. <p>Do not leave the unit on a damaged installation stand.</p> <ul style="list-style-type: none"> The unit may fall and cause injury. <p>Do not step on an unstable bench to operate or clean the unit.</p> <ul style="list-style-type: none"> This may cause injury if you fall down. <p>Do not pull the power cord.</p> <ul style="list-style-type: none"> This may cause a portion of the core wire to break, which may cause overheating or fire. <p>Do not charge or disassemble the batteries, and do not throw them into a fire.</p> <ul style="list-style-type: none"> This may cause the batteries to leak, or cause a fire or explosion.

	<p>Do not operate the unit for more than 4 hours at high humidity (80% RH or more) and/or with windows or outside door left open.</p> <ul style="list-style-type: none"> This may cause the water condensation in the air conditioner, which may drip down, wetting or damaging the furniture. The water condensation in the air conditioner may contribute to growth of fungi, such as mold. <p>Do not use the unit for special purposes, such as storing food, raising animals, growing plants, or preserving precision devices or art objects.</p> <ul style="list-style-type: none"> This may cause deterioration of quality, or harm to animals and plants. <p>Do not expose combustion appliances to direct airflow.</p> <ul style="list-style-type: none"> This may cause incomplete combustion. <p>Never put batteries in your mouth for any reason to avoid accidental ingestion.</p> <ul style="list-style-type: none"> Battery ingestion may cause choking and/or poisoning.
	<p>Before cleaning the unit, switch it OFF and disconnect the power plug or turn the breaker OFF.</p> <ul style="list-style-type: none"> This may cause injury, since the fan inside rotates at high speeds during operation. <p>When the unit will be unused for a long time, disconnect the power plug or turn the breaker OFF.</p> <ul style="list-style-type: none"> The unit may accumulate dirt, which may cause overheating or fire. <p>Replace all batteries of the remote controller with new ones of the same type.</p> <ul style="list-style-type: none"> Using an old battery together with a new one may cause overheating, leakage, or explosion. <p>If the battery fluid comes in contact with your skin or clothes, wash them thoroughly with clean water.</p> <ul style="list-style-type: none"> If the battery fluid comes in contact with your eyes, wash them thoroughly with clean water and immediately seek medical attention. <p>Ensure that the area is well-ventilated when the unit is operated together with a combustion appliance.</p> <ul style="list-style-type: none"> Inadequate ventilation may cause oxygen starvation. <p>Turn the breaker OFF when you hear thunder and there is a possibility of a lightning strike.</p> <ul style="list-style-type: none"> The unit may be damaged if lightning strikes. <p>After the air conditioner is used for several seasons, perform inspection and maintenance in addition to normal cleaning.</p> <ul style="list-style-type: none"> Dirt or dust in the unit may create an unpleasant odor, contribute to growth of fungi, such as mold, or clog the drain passage, and cause water to leak from the indoor unit. Consult your dealer for inspection and maintenance, which require specialized knowledge and skills.
	<p>Do not operate switches with wet hands.</p> <ul style="list-style-type: none"> This may cause electric shock. <p>Do not clean the air conditioner with water or place an object that contains water, such as a flower vase, on it.</p> <ul style="list-style-type: none"> This may cause fire or electric shock.
	<p>Do not step on or place any object on the outdoor unit.</p> <ul style="list-style-type: none"> This may cause injury if you or the object falls down.







 IMPORTANT	
<p>Dirty filters cause condensation in the air conditioner which will contribute to the growth of fungi such as mold. It is therefore recommended to clean air filters every 2 weeks.</p>	
<p>Before starting the operation, ensure that the horizontal vanes are in the closed position. If operation starts when the horizontal vanes are in the open position, they may not return to the correct position.</p>	

SAFETY PRECAUTIONS

For installation

 WARNING	
	<p>Consult your dealer for installing the air conditioner.</p> <ul style="list-style-type: none"> It should not be installed by the user since installation requires specialized knowledge and skills. An improperly installed air conditioner may cause water leakage, fire, or electric shock.
	<p>Provide a dedicated power supply for the air conditioner.</p> <ul style="list-style-type: none"> A non-dedicated power supply may cause overheating or fire.
	<p>Do not install the unit where flammable gas could leak.</p> <ul style="list-style-type: none"> If gas leaks and accumulates around the outdoor unit, it may cause an explosion.
	<p>Earth the unit correctly.</p> <ul style="list-style-type: none"> Do not connect the earth wire to a gas pipe, water pipe, lightning rod, or a telephone earth wire. Improper earthing may cause electric shock.
 CAUTION	
	<p>Install an earth leakage breaker depending on the installation location of the air conditioner (such as highly humid areas).</p> <ul style="list-style-type: none"> If an earth leakage breaker is not installed, it may cause electric shock.
	<p>Ensure that the drain water is properly drained.</p> <ul style="list-style-type: none"> If the drain passage is improper, water may drip down from the indoor/outdoor unit, wetting and damaging the furniture.
<p>In case of an abnormal condition Immediately stop operating the air conditioner and consult your dealer.</p>	

For Wi-Fi interface

 WARNING	
(Improper handling may have serious consequences, including serious injury or death.)	
	<p>This appliance can be used by children aged from 8 years and above and persons with reduced physical, sensory or mental capabilities or lack of experience and knowledge if they have been given supervision or instruction concerning use of the appliance in a safe way and understand the hazards involved.</p> <p>Children shall not play with the appliance. Cleaning and user maintenance shall not be made by children without supervision.</p> <p>Do not use the Wi-Fi interface nearby the medical electrical equipment or people who have a medical device such as a cardiac pacemaker or an implantable cardioverter-defibrillator.</p> <ul style="list-style-type: none"> It can cause an accident due to malfunctions of the medical equipment or device. <p>Do not install the Wi-Fi interface nearby the automatic control devices such as automatic doors or fire alarms.</p> <ul style="list-style-type: none"> It can cause accidents due to malfunctions.
	<p>Do not touch the Wi-Fi interface with wet hands.</p> <ul style="list-style-type: none"> It can cause damage to the device, electric shock, or fire.
	<p>Do not splash water on the Wi-Fi interface or use it in a bathroom.</p> <ul style="list-style-type: none"> It can cause damage to the device, electric shock, or fire.
	<p>When the Wi-Fi interface is dropped, or the holder or cable is damaged, disconnect the power supply plug or turn the breaker OFF.</p> <ul style="list-style-type: none"> It may cause fire or electric shock. In this case, consult your dealer.
 CAUTION	
(Improper handling may have consequences, including injury or damage to building.)	
	<p>Do not step on unstable stepstool to set up or clean the Wi-Fi interface.</p> <ul style="list-style-type: none"> It may cause injury if you fall down. <p>Do not use the Wi-Fi interface nearby other wireless devices, micro-waves, cordless phones, or facsimiles.</p> <ul style="list-style-type: none"> It can cause malfunctions.

DISPOSAL



Fig. 1

To dispose of this product, consult your dealer.

Note:

This symbol mark is for EU countries only. This symbol mark is according to the directive 2012/19/EU Article 14 Information for users and Annex IX, and/or to the directive 2006/66/EC Article 20 Information for end-users and Annex II.

Your MITSUBISHI ELECTRIC product is designed and manufactured with high quality materials and components which can be recycled and/or reused. This symbol means that electrical and electronic equipment, batteries and accumulators, at their end-of-life, should be disposed of separately from your household waste.

If a chemical symbol is printed beneath the symbol (Fig. 1), this chemical symbol means that the battery or accumulator contains a heavy metal at a certain concentration. This will be indicated as follows:
 Hg: mercury (0.0005%), Cd: cadmium (0.002%), Pb: lead (0.004%)
 In the European Union there are separate collection systems for used electrical and electronic products, batteries and accumulators. Please, dispose of this equipment, batteries and accumulators correctly at your local community waste collection/recycling centre. Please, help us to conserve the environment we live in!

NAME OF EACH PART

Indoor unit

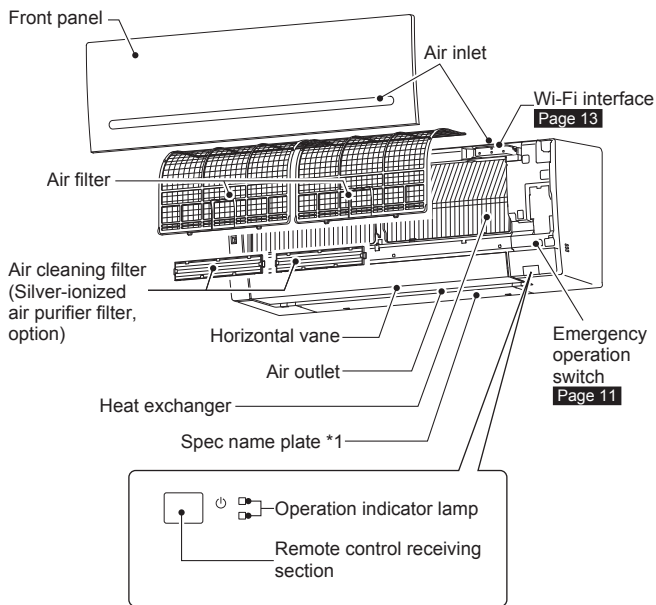

Outdoor unit

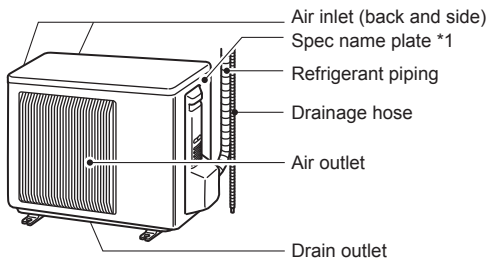

Outdoor units may be different in appearance.

*1 The manufacturing year and month are indicated on the spec name plate.

Remote controller

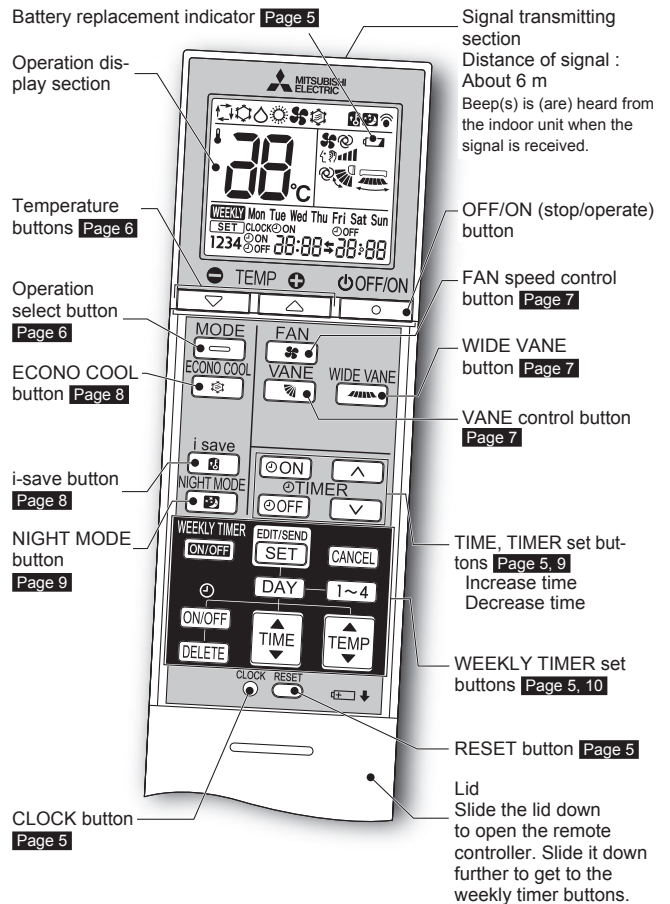

Remote controller

When the remote controller is not used, place it near this unit.

Only use the remote controller provided with the unit. Do not use other remote controllers. If 2 or more indoor units are installed in proximity to one another, an indoor unit that is not intended to be operated may respond to the remote controller.

PREPARATION BEFORE OPERATION

Before operation: Insert the power supply plug into the power outlet and/or turn the breaker on.

Installing the remote controller batteries

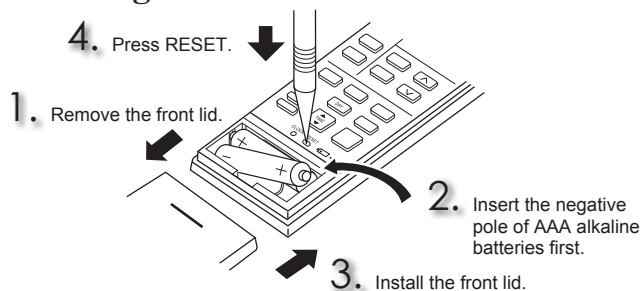

Note:

- Make sure the polarity of the batteries is correct.
- Do not use manganese batteries and leaking batteries. The remote controller could malfunction.
- Do not use rechargeable batteries.
- The battery replacement indicator lights up when the battery is running low. In about 7 days after the indicator starts lights up, the remote controller stops working.
- Replace all batteries with new ones of the same type.
- Batteries can be used for approximately 1 year. However, batteries with expired shelf lives last shorter.
- Press RESET gently using a thin instrument.
If the RESET button is not pressed, the remote controller may not operate correctly.

Setting current time

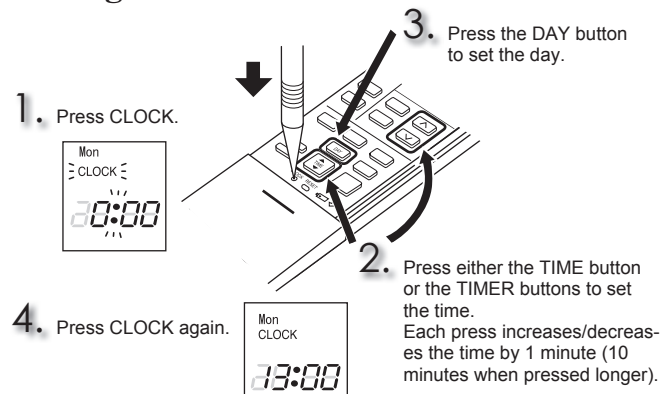

Note:

- Press CLOCK gently using a thin instrument.

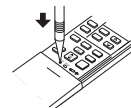

Note:

How to set remote controller exclusively for a particular indoor unit

A maximum of 4 indoor units with wireless remote controllers can be used in a room.

To operate the indoor units individually with each remote controller, assign a number to each remote controller according to the number of the indoor unit. This setting can be set only when all the following conditions are met:

- The remote controller is powered OFF.
- (1) Hold down [1~4] button on the remote controller for 2 seconds to enter the pairing mode.
 - (2) Press [1~4] button again and assign a number to each remote controller. Each press of [1~4] button advances the number in the following order: 1 → 2 → 3 → 4.
 - (3) Press [POWER] [SET] button to complete the pairing setting.

After you turn the breaker ON, the remote controller that first sends a signal to an indoor unit will be regarded as the remote controller for the indoor unit. Once they are set, the indoor unit will only receive the signal from the assigned remote controller afterwards.

SELECTING OPERATION MODES

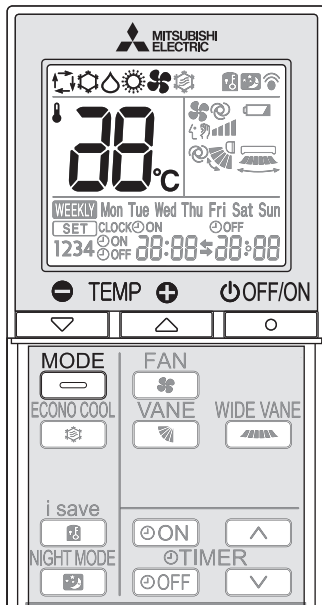

1 Press to start the operation.

2 Press to select operation mode. Each press changes mode in the following order:

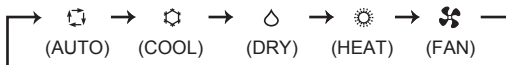

3 Press or to set the temperature. Each press raises or lowers the temperature by 1°C.

Press to stop the operation.

AUTO mode (Auto change over)

The unit selects the operation mode according to the difference between the room temperature and the set temperature. During AUTO mode, the unit changes mode (COOL→HEAT) when the room temperature is about 2°C away from the set temperature for more than 15 minutes.

Note:

Auto Mode is not recommended if this indoor unit is connected to a MXZ type outdoor unit. When several indoor units are operated simultaneously, the unit may not be able to switch operation mode between COOL and HEAT. In this case, the indoor unit becomes standby mode (Refer to table of Operation indicator lamp).

COOL mode

Enjoy cool air at your desired temperature.

Note:

Do not operate COOL mode at very low outside temperatures (less than -10°C). Water condensed in the unit may drip and wet or damage furniture, etc.

DRY mode

Dehumidify your room. The room may be cooled slightly. Temperature cannot be set during DRY mode.

HEAT mode

Enjoy warm air at your desired temperature.

FAN mode

Circulate the air in your room.

Note:

After COOL/DRY mode operation, it is recommended to operate in the FAN mode to dry inside the indoor unit.

Note:

Multi system operation

Two or more indoor units can be operated by one outdoor unit. When several indoor units are operated simultaneously, cooling/dry/fan and heating operations cannot be done at the same time. When COOL/DRY/FAN is selected with one unit and HEAT with another or vice versa, the unit selected last goes into standby mode.

Operation indicator lamp

The operation indicator lamp shows the operation state of the unit.

Indication	Operation state	Room temperature
	The unit is operating to reach the set temperature	About 2°C or more away from set temperature
	The room temperature is approaching the set temperature	About 1 to 2°C from set temperature
	Standby mode (only during multi system operation)	—

Lit Blinking

FAN SPEED AND AIRFLOW DIRECTION ADJUSTMENT

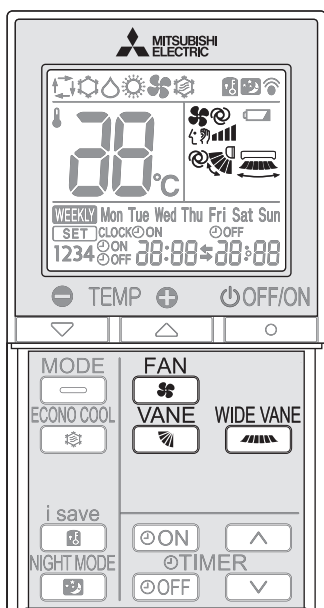

Fan speed

Press  to select fan speed. Each press changes fan speed in the following order:

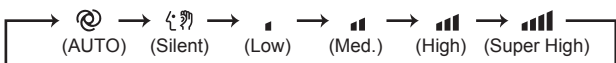

- Two short beeps are heard from the indoor unit when set to AUTO.
- Use higher fan speed to cool/heat the room quicker. It is recommended to lower the fan speed once the room is cool/warm.
- Use lower fan speed for quiet operation.

Note:

Multi system operation

When several indoor units are operated simultaneously by one outdoor unit for heating operation, the temperature of the airflow may be low. In this case, it is recommended to set the fan speed to AUTO.

Up-down Airflow direction

Press  to select airflow direction. Each press changes airflow direction in the following order:

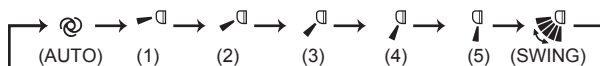

 (AUTO).....The vane is set to the most efficient airflow direction. COOL/ DRY/FAN: horizontal position. HEAT: position (4).

 (Manual).....For efficient air conditioning, select the upper position for COOL/DRY, and the lower position for HEAT. If the lower position is selected during COOL/DRY, the vane automatically moves to the upward position after 0.5 to 1 hour to prevent any condensation from dripping.

 (Swing).....The vane moves up and down intermittently.

- Two short beeps are heard from the indoor unit when set to AUTO.
- Always use the remote controller when changing the direction of airflow. Moving the horizontal vanes with your hands causes them to malfunction.
- When the breaker is turned on, the horizontal vanes' position will be reset in about a minute, then the operation will start. The same is true in the emergency cooling operation.
- When the horizontal vanes seem to be in an abnormal position, see [page 14](#).

Left-right Airflow direction

Press  to select airflow direction. Each press changes airflow direction in the following order:

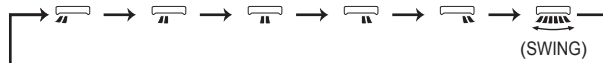

I-SAVE OPERATION

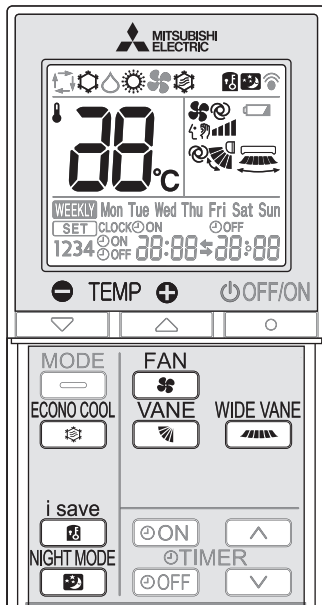

A simplified set back function enables to recall the preferred (preset) setting with a single push of the **i save** button. Press the button again and you can go back to the previous setting in an instance.

1 Press **i save** during COOL, ECONO COOL, or HEAT mode to select i-save mode.

2 Set the temperature, fan speed, and airflow direction.

- The same setting is selected from the next time by simply pressing **i save**.
- Two settings can be saved. (One for COOL/ECONO COOL, one for HEAT)
- Select the appropriate temperature, fan speed, and airflow direction according to your room.

Press **i save** again to cancel i-save operation.

- i-save operation also is cancelled when the MODE button is pressed.

Note:

Example of use:

1. Low energy mode
Set the temperature 2°C to 3°C warmer in COOL and cooler in HEAT mode. This setting is suitable for unoccupied room, and while you are sleeping.
2. Saving frequently used settings
Save your preferred setting for COOL/ECONO COOL and HEAT. This enables you to select your preferred setting with a single push of the button.

ECONO COOL OPERATION

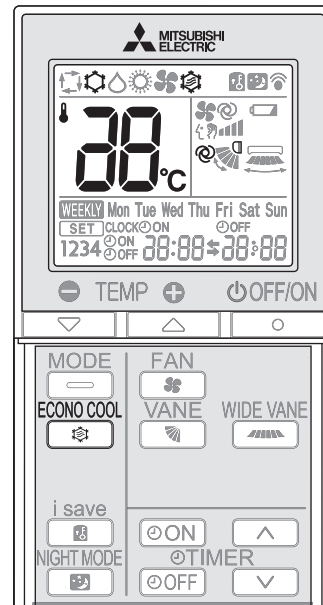

Swing airflow (change of airflow) makes you feel cooler than stationary airflow.

The set temperature and the airflow direction are automatically changed by the microprocessor. It is possible to perform cooling operation with keeping comfort. As a result energy can be saved.

Press **ECONO COOL** during COOL mode **page 6** to start ECONO COOL operation.

The unit performs swing operation vertically in various cycles according to the temperature airflow.

Press **ECONO COOL** again to cancel ECONO COOL operation.

- ECONO COOL operation is also cancelled when the VANE button is pressed.

NIGHT MODE OPERATION

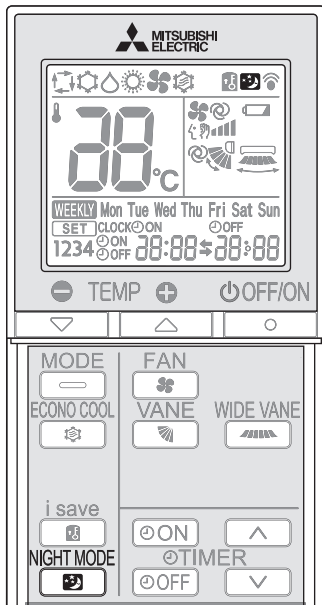

NIGHT mode changes the brightness of the operation indicator, disables the beep sound and limits the noise level of the outdoor unit.

Press during operation to activate NIGHT mode.

- The operation indicator lamp dims.
- The beep sound will be disabled except that emitted when the operation is started or stopped.
- Noise level of the outdoor unit will be lower than that mentioned in SPECIFICATIONS.

Press again to cancel NIGHT mode.

Note:

- The cooling/heating capacity may drop.
- Noise level of the outdoor unit may not change after start-up of the unit, during the protection operation, or depending on other operating conditions.
- The fan speed of the indoor unit will not change.
- The operation indicator lamp will be hard to be seen in a bright room.
- Noise level of the outdoor unit will not decrease during Multi system operation.

TIMER OPERATION (ON/OFF TIMER)

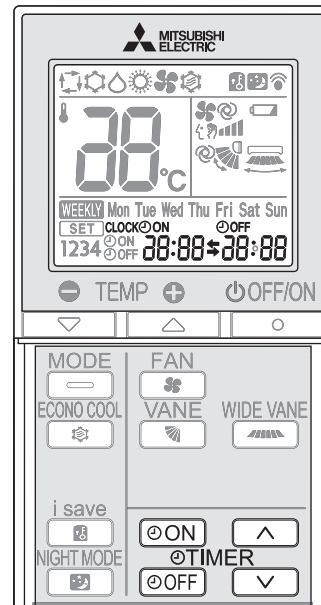

1 Press or during operation to set the timer.

(ON timer) : The unit turns ON at the set time.

(OFF timer) : The unit turns OFF at the set time.

* or blinks.

* Make sure that the current time and day are set correctly. [Page 5](#)

2 Press (Increase) and (Decrease) to set the time of timer.

Each press increases or decreases the set time by 10 minutes.

- Set the timer while or is blinking.

3 Press or again to cancel timer.

Note:

- ON and OFF timers can be set together. \$ mark indicates the order of timer operations.
- If power failure occurs while ON/OFF timer is set, see [page 11](#) "Auto restart function".

WEEKLY TIMER OPERATION

- A maximum of 4 ON or OFF timers can be set for individual days of the week.
- A maximum of 28 ON or OFF timers can be set for a week.

E.g. : Runs at 24°C from waking up to leaving home, and runs at 27°C from getting home to going to bed on weekdays.
Runs at 27°C from waking up late to going bed early on weekends.

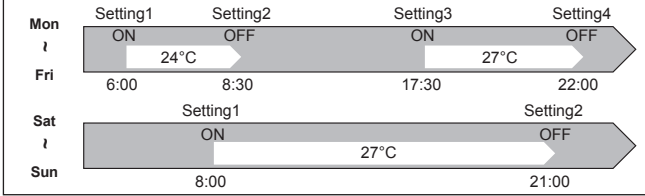

Note:

The simple ON/OFF timer setting is available while the weekly timer is on. In this case, the ON/OFF timer has priority over the weekly timer; the weekly timer operation will start again after the simple ON/OFF timer is complete.

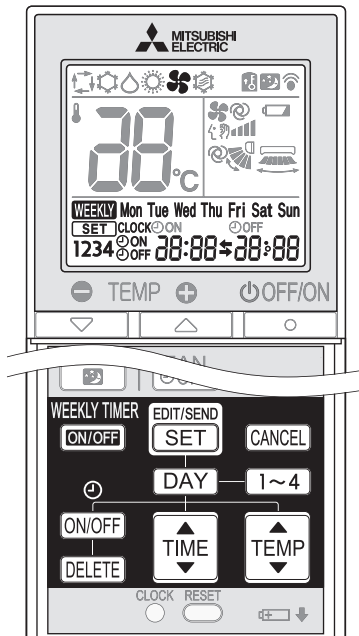

Setting the weekly timer

* Make sure that the current time and day are set correctly.

- 1 Press **EDIT/SEND** **SET** to enter the weekly timer setting mode.

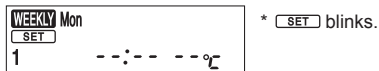

- 2 Press **DAY** and **1~4** to select setting day and number.

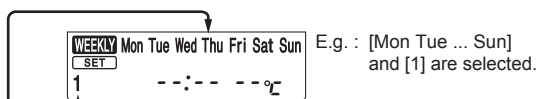

Pressing **DAY** selects the day of the week to be set.

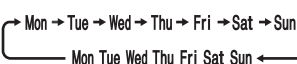

* All days can be selected.

Pressing **1~4** selects the setting number.

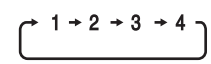

- 3 Press **ON/OFF**, **TIME**, and **TEMP** to set ON/OFF, time, and temperature.

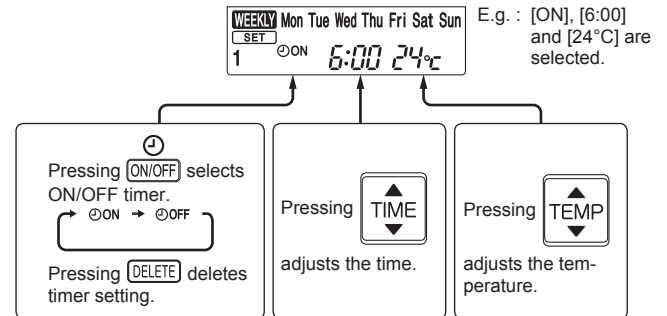

* Hold down the button to change the time quickly.

Press **DAY** and **1~4** to continue setting the timer for other days and/or numbers.

- 4 Press **EDIT/SEND** **SET** to complete and transmit the weekly timer setting.



Note:

- Press **EDIT/SEND** **SET** to transmit the setting information of weekly timer to the indoor unit. Point the remote controller toward the indoor unit for 3 seconds.
- When setting the timer for more than one day of the week or one number, **EDIT/SEND** **SET** does not have to be pressed per each setting. Press **EDIT/SEND** **SET** once after all the settings are complete. All the weekly timer settings will be saved.
- Press **EDIT/SEND** **SET** to enter the weekly timer setting mode, and press and hold **DELETE** for 5 seconds to erase all weekly timer settings. Point the remote controller toward the indoor unit.

- 5 Press **WEEKLY TIMER ON/OFF** to turn the weekly timer ON. (**WEEKLY** lights.)

* When the weekly timer is ON, the day of the week whose timer setting is complete, will light.

- 5 Press **WEEKLY TIMER ON/OFF** again to turn the weekly timer OFF. (**WEEKLY** goes out.)

Note:

The saved settings will not be cleared when the weekly timer is turned OFF.

Checking weekly timer setting

- 1 Press **EDIT/SEND** **SET** to enter the weekly timer setting mode.

* **SET** blinks.

- 2 Press **DAY** or **1~4** to view the setting of the particular day or number.

Press **CANCEL** to exit the weekly timer setting.

Note:

When all days of the week are selected to view the settings and a different setting is included among them, **--:-- --°C** will be displayed.

EMERGENCY OPERATION

When the remote controller cannot be used...

Emergency operation can be activated by pressing the emergency operation switch (E.O.SW) on the indoor unit.

Each time the E.O.SW is pressed, the operation changes in the following order:

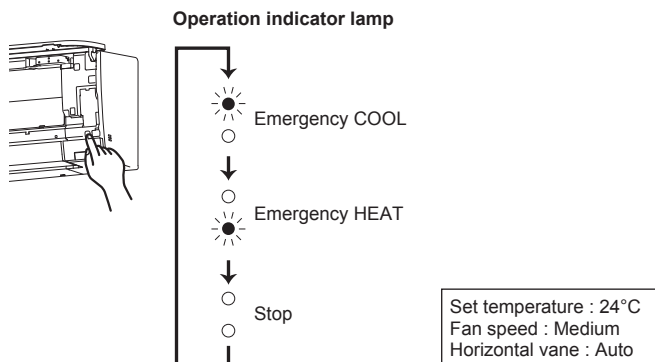

Note:

- The first 30 minutes of operation is test run. Temperature control does not work, and fan speed is set to High.
- In the emergency heating operation, the fan speed gradually rises to blow out warm air.
- In the emergency cooling operation, the horizontal vanes' position will be reset in about a minute, then the operation will start.

AUTO RESTART FUNCTION

If a power failure occurs or the main power is turned off during operation, "Auto restart function" automatically starts operation in the same mode as the one set with the remote controller just before the shutoff of the main power. When timer is set, timer setting is cancelled and the unit starts operation when power is resumed.

If you do not want to use this function, please consult the service representative because the setting of the unit needs to be changed.

CLEANING

Instructions:

- Switch off the power supply or turn off the breaker before cleaning.
- Be careful not to touch the metal parts with your hands.
- Do not use benzine, thinner, polishing powder, or insecticide.
- Use only diluted mild detergents.
- Do not use a scrubbing brush, a hard sponge, or the like.
- Do not soak or rinse the horizontal vane.
- Do not use water hotter than 50°C.
- Do not expose parts to direct sunlight, heat, or fire to dry.
- Do not apply excessive force on the fan as it may cause cracks or breakage.

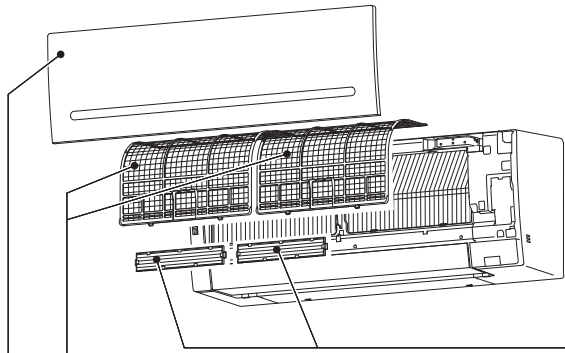

Air filter (Air purifying filter)

- **Clean every 2 weeks**
- Remove dirt by a vacuum cleaner, or rinse with water.
- After washing with water, dry it well in shade.

Air cleaning filter (Silver-ionized air purifier filter, option)

- **Every 3 months:**
- Remove dirt by a vacuum cleaner.
- **When dirt cannot be removed by vacuum cleaning:**
- Soak the filter and its frame in lukewarm water before rinsing it.
- After washing, dry it well in shade. Install all tabs of the air filter.
- **Every year:**
- Replace it with a new air cleaning filter for best performance.
- Parts Number **MAC-2370FT-E**

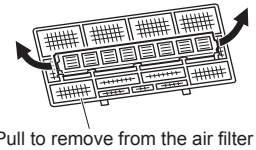

Pull to remove from the air filter

Front panel

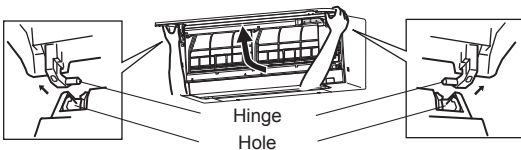

1. Lift the front panel until a "click" is heard.
2. Hold the hinges and pull to remove as shown in the illustration above.
 - Wipe with a soft dry cloth or rinse it with water.
 - Do not soak it in water for more than two hours.
 - Dry it well in shade before installing it.
3. Install the front panel by following the removal procedure in reverse. Close the front panel securely and press the positions indicated by the arrows.



! Important

- **Clean the filters regularly for best performance and to reduce power consumption.**
- **Dirty filters cause condensation in the air conditioner which will contribute to the growth of fungi such as mold. It is therefore recommended to clean air filters every 2 weeks.**

This information is based on **REGULATION (EU) No 528/2012**

MODEL NAME	Treated Article (Parts name)	Active Substances (CAS No.)	Property	Instruction for Use (Safe handling information)
MSZ-AP25/35/42/50VG	FILTER	Silver sodium hydrogen zirconium phosphate (265647-11-8) 2-octyl-2H-isothiazol-3-one (OIT) (26530-20-1)	Antibacterial Antimold	<ul style="list-style-type: none"> • Use this product in line with the instruction manual indications and for the intended purpose only. • Do not put into mouth. Keep away from children.
MAC-2370FT-E	FILTER	Silver zinc zeolite (130328-20-0)	Antibacterial	<ul style="list-style-type: none"> • Use this product in line with the instruction manual indications and for the intended purpose only. • Do not put into mouth. Keep away from children.

Wi-Fi INTERFACE SETTING UP (VGK type only)

This Wi-Fi interface, communicates the status information and controls the commands from the MELCloud by connecting to the indoor unit.

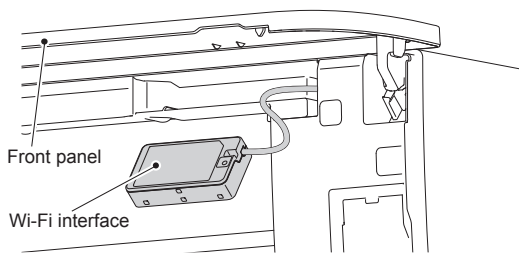
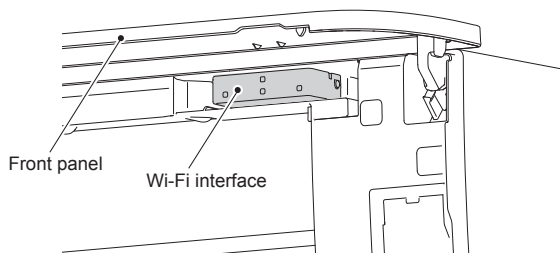

Wi-Fi interface introduction

No.	Item	Description
1	MODE switch	It selects modes.
2	RESET switch	It resets the system and ALL settings.
3	ERR LED (Orange)	It shows the network error state.
4	NET LED (Green)	It shows the network state.
5	MODE LED (Orange)	It shows the Access point mode state.
6	UNIT LED (Green)	It shows the indoor unit state.

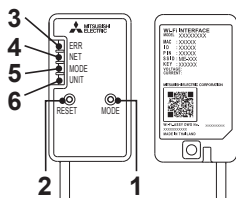

(1) MODE switch

- The MODE switch is used for selecting modes in configurations.

(2) RESET switch

- Hold down the RESET switch for 2 seconds to reboot the system.
- Hold down the RESET switch for 14 seconds to initialize the Wi-Fi interface to the factory default.

When the Wi-Fi interface is reset to the factory default, ALL the configuration information will be lost. Take great care in implementing this operation.

1 Open the front panel and remove the Wi-Fi interface.

2 Set up a connection between the Wi-Fi interface and the Router. Refer to the SETUP MANUAL and SETUP QUICK REFERENCE GUIDE provided with the unit.

For SETUP MANUAL, please go to the website below.
<http://www.melcloud.com/Support>

3 Put the Wi-Fi interface back and close the front panel after the setup is completed.

4 For MELCloud User Manual, please go to the website below.
<http://www.melcloud.com/Support>

Note:

- Ensure that the Router supports the WPA2-AES encryption setting before starting the Wi-Fi interface setup.
- The End user should read and accept the terms and conditions of the Wi-Fi service before using this Wi-Fi interface.
- To complete connection of this Wi-Fi interface to the Wi-Fi service, the Router may be required.
- This Wi-Fi interface will not commence transmission of any operational data from the system until the End user registers and accepts the terms and conditions of the Wi-Fi service.
- This Wi-Fi interface should not be installed and connected to any Mitsubishi Electric system which is to provide application critical cooling or heating.
- Please write down the information regarding the Wi-Fi interface setting on the last page of this manual, when you set up this Wi-Fi interface.
- At the time of relocation or disposal, reset the Wi-Fi interface to the factory default.

Mitsubishi Electric's Wi-Fi interface is designed for communication to Mitsubishi Electric's MELCloud Wi-Fi service.
 Third party Wi-Fi interfaces cannot be connected to MELCloud.
 Mitsubishi Electric is not responsible for any (i) underperformance of a system or any product;
 (ii) system or product fault; or (iii) loss or damage to any system or product; which is caused by or arises from connection to and/or use of any third party Wi-Fi interface or any third party Wi-Fi service with Mitsubishi Electric equipment.

For the latest information regarding MELCloud from Mitsubishi Electric Corporation, please visit www.melcloud.com.

WHEN YOU THINK THAT TROUBLE HAS OCCURRED

Even if these items are checked, when the unit does not recover from the trouble, stop using the air conditioner and consult your dealer.

Symptom	Explanation & Check points
Indoor Unit	
The unit cannot be operated.	<ul style="list-style-type: none"> Is the breaker turned on? Is the power supply plug connected? Is the ON timer set? Page 9
The horizontal vane does not move.	<ul style="list-style-type: none"> Are the horizontal vane and the vertical vane installed correctly? Is the fan guard deformed? When the breaker is turned on, the horizontal vanes' position will be reset in about a minute. After the reset has completed, the normal horizontal vanes' operation resumes. The same is true in the emergency cooling operation.
The unit cannot be operated for about 3 minutes when restarted.	<ul style="list-style-type: none"> This protects the unit according to instructions from the microprocessor. Please wait.
Mist is discharged from the air outlet of the indoor unit.	<ul style="list-style-type: none"> The cool air from the unit rapidly cools moisture in the air inside the room, and it turns into mist.
The swing operation of the HORIZONTAL VANE is suspended for a while, then restarted.	<ul style="list-style-type: none"> This is for the swing operation of the HORIZONTAL VANE to be performed normally.
When SWING is selected in COOL/DRY/FAN mode, the lower horizontal vane does not move.	<ul style="list-style-type: none"> It is normal that the lower horizontal vane does not move when SWING is selected in COOL/DRY/FAN mode.
The airflow direction changes during operation. The direction of the horizontal vane cannot be adjusted with the remote controller.	<ul style="list-style-type: none"> When the unit is operated in COOL or DRY mode, if the operation continues with air blowing down for 0.5 to 1 hour, the direction of the airflow is automatically set to upward position to prevent water from condensing and dripping. In the heating operation, if the airflow temperature is too low or when defrosting is being done, the horizontal vane is automatically set to horizontal position.
The operation stops for about 10 minutes in the heating operation.	<ul style="list-style-type: none"> Outdoor unit is in defrost. Since this is completed in max. 10 minutes, please wait. (When the outside temperature is too low and humidity is too high, frost is formed.)
The unit starts operation by itself when the main power is turned on, but hasn't received sign from the remote controller.	<ul style="list-style-type: none"> These models are equipped with an auto restart function. When the main power is turned off without stopping the unit with the remote controller and is turned on again, the unit starts operation automatically in the same mode as the one set with the remote controller just before the shutoff of the main power. Refer to "Auto restart function". Page 11
The two horizontal vanes touch each other. The horizontal vanes are in an abnormal position. The horizontal vanes do not return to the correct "close position".	<p>Perform one of the following:</p> <ul style="list-style-type: none"> Turn off and on the breaker. Make sure the horizontal vanes move to the correct "close position". Start and stop the emergency cooling operation and make sure the horizontal vanes move to the correct "close position".
In COOL/DRY mode, when the room temperature reaches near the set temperature, the outdoor unit stops, then the indoor unit operates at low speed.	<ul style="list-style-type: none"> When the room temperature deviates from the set temperature, the indoor fan starts running according to the settings on the remote controller.
The indoor unit discolors over time.	<ul style="list-style-type: none"> Although plastic turns yellow due to the influence of some factors such as ultraviolet light and temperature, this has no effect on the product functions.
The operation indicator lamp is dim. The unit does not beep.	<ul style="list-style-type: none"> Is the NIGHT mode set? Page 9
Multi system	
The indoor unit which is not operating becomes warm and a sound, similar to water flowing, is heard from the unit.	<ul style="list-style-type: none"> A small amount of refrigerant continues to flow into the indoor unit even though it is not operating.
When heating operation is selected, operation does not start right away.	<ul style="list-style-type: none"> When operation is started during defrosting of outdoor unit is done, it takes a few minutes (max. 10 minutes) to blow out warm air.
Outdoor Unit	
The fan of the outdoor unit does not rotate even though the compressor is running. Even if the fan starts to rotate, it stops soon.	<ul style="list-style-type: none"> When the outside temperature is low during cooling operation, the fan operates intermittently to maintain sufficient cooling capacity.
Water leaks from the outdoor unit.	<ul style="list-style-type: none"> During COOL and DRY operations, pipe or pipe connecting sections are cooled and this causes water to condense. In the heating operation, water condensed on the heat exchanger drips down. In the heating operation, the defrosting operation makes ice forming on the outdoor unit melt and drip down.
White smoke is discharged from the outdoor unit.	<ul style="list-style-type: none"> In the heating operation, vapor generated by the defrosting operation looks like white smoke.

Symptom	Explanation & Check points
Remote controller	
The display on the remote controller does not appear or it is dim. The indoor unit does not respond to the remote control signal.	<ul style="list-style-type: none"> Are the batteries exhausted? Page 5 Is the polarity (+, -) of the batteries correct? Page 5 Are any buttons on the remote controller of other electric appliances being pressed?
Does not cool or heat	
The room cannot be cooled or heated sufficiently.	<ul style="list-style-type: none"> Is the temperature setting appropriate? Page 6 Is the fan setting appropriate? Please change fan speed to High or Super High. Page 7 Are the filters clean? Page 12 Is the fan or heat exchanger of the indoor unit clean? Page 12 Are there any obstacles blocking the air inlet or outlet of the indoor or outdoor unit? Is a window or door open? It may take a certain time to reach the setting temperature or may not reach that depending on the size of the room, the ambient temperature, and the like. Is the NIGHT mode set? Page 9
The room cannot be cooled sufficiently.	<ul style="list-style-type: none"> When a ventilation fan or a gas cooker is used in a room, the cooling load increases, resulting in an insufficient cooling effect. When the outside temperature is high, the cooling effect may not be sufficient.
The room cannot be heated sufficiently.	<ul style="list-style-type: none"> When the outside temperature is low, the heating effect may not be sufficient.
Air does not blow out soon in the heating operation.	<ul style="list-style-type: none"> Please wait as the unit is preparing to blow out warm air.
Airflow	
The air from the indoor unit smells strange.	<ul style="list-style-type: none"> Are the filters clean? Page 12 Is the fan or heat exchanger of the indoor unit clean? Page 12 The unit may suck in an odor adhering to the wall, carpet, furniture, cloth, etc. and blow it out with the air.
Sound	
Cracking sound is heard.	<ul style="list-style-type: none"> This sound is generated by the expansion/contraction of the front panel, etc. due to change in temperature.
"Bubbling" sound is heard.	<ul style="list-style-type: none"> This sound is heard when the outside air is absorbed from the drain hose by turning on the range hood or the ventilation fan, making water flowing in the drain hose to spout out. This sound is also heard when the outside air blows into the drain hose in case the outside wind is strong.
Mechanical sound is heard from the indoor unit.	<ul style="list-style-type: none"> This is the switching sound in turning on/off the fan or the compressor.
The sound of water flowing is heard.	<ul style="list-style-type: none"> This is the sound of refrigerant or condensed water flowing in the unit.
Hissing sound is sometimes heard.	<ul style="list-style-type: none"> This is the sound when the flow of refrigerant inside the unit is changed.
Timer	
Weekly timer does not operate according to settings.	<ul style="list-style-type: none"> Is the ON/OFF timer set? Page 9 Transmit the setting information of the weekly timer to the indoor unit again. When the information is successfully received, a long beep will sound from the indoor unit. If information fails to be received, 3 short beeps will be heard. Ensure information is successfully received. Page 10 When a power failure occurs and the main power turns off, the indoor unit built-in clock will be incorrect. As a result, the weekly timer may not work normally. Be sure to place the remote controller where the signal can be received by the indoor unit. Page 5
The unit starts/stops the operation by itself.	<ul style="list-style-type: none"> Is the weekly timer set? Page 10
Wi-Fi interface	
When error occurs during connection setup or operation.	<p>Refer to the SETUP MANUAL. For SETUP MANUAL, please go to the website below. http://www.melcloud.com/Support</p>

WHEN YOU THINK THAT TROUBLE HAS OCCURRED

In the following cases, stop using the air conditioner and consult your dealer.

- When water leaks or drips from the indoor unit.
- When the operation indicator lamp blinks.
- When the breaker trips frequently.
- The remote control signal is not received in a room where an electronic ON/OFF type fluorescent lamp (inverter-type fluorescent lamp, etc.) is used.
- Operation of the air conditioner interferes with radio or TV reception. An amplifier may be required for the affected device.
- When an abnormal sound is heard.
- When any refrigerant leakage is found.

WHEN THE AIR CONDITIONER IS NOT GOING TO BE USED FOR A LONG TIME

- 1 Operate by COOL mode with the highest temperature set or FAN mode for 3 to 4 hours. **Page 6**
 - This dries the inside of the unit.
 - Moisture in the air conditioner contributes to favorable conditions for growth of fungi, such as mold.
- 2 Press  to stop the operation.
- 3 Turn off the breaker and/or disconnect the power supply plug.
- 4 Remove all batteries from the remote controller.

When using the air conditioner again:

- 1 Clean the air filter. **Page 12**
- 2 Check that the air inlet and outlet of the indoor and outdoor units are not blocked.
- 3 Check that the earth is connected correctly.
- 4 Refer to the "PREPARATION BEFORE OPERATION", and follow the instructions. **Page 5**

INSTALLATION PLACE AND ELECTRICAL WORK

Installation place

Avoid installing the air conditioner in the following places.

- Where there is much machine oil.
- Salty places such as the seaside.
- Where sulfide gas is generated such as hot spring, sewage, waste water.
- Where oil is splashed or where the area is filled with oily smoke (such as cooking areas and factories, in which the properties of plastic could be changed and damaged).
- Where there is high-frequency or wireless equipment.
- Where the air from the outdoor unit air outlet is blocked.
- Where the operation sound or air from the outdoor unit bothers the house next door.
- The mounting height of indoor unit 1.8 m to 2.3 m is recommended. If it is impossible, please consult your dealer.
- Do not operate the air conditioner during interior construction and finishing work, or while waxing the floor. Before operating the air conditioner, ventilate the room well after such work is performed. Otherwise, it may cause volatile elements to adhere inside the air conditioner, resulting in water leakage or scattering of dew.
- Do not use the Wi-Fi interface nearby the medical electrical equipment or people who have a medical device such as a cardiac pacemaker or an implantable cardioverter-defibrillator.
It can cause an accident due to malfunctions of the medical equipment or device.
- This equipment should be installed and operated with a minimum distance of 20 cm between the device and the user or bystanders.
- Do not use the Wi-Fi interface nearby other wireless devices, microwaves, cordless phones, or facsimiles.
It can cause malfunctions.

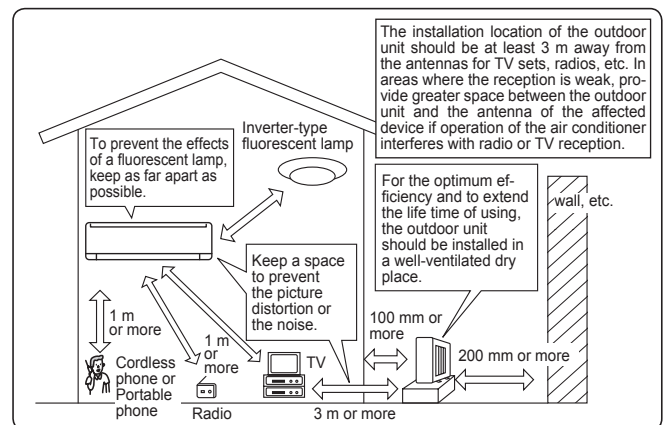

Electrical work

- Provide an exclusive circuit for the power supply of the air conditioner.
- Be sure to observe the breaker capacity.

If you have any questions, consult your dealer.

SPECIFICATIONS

Model	Indoor		MSZ-AP25VG(K)		MSZ-AP35VG(K)		MSZ-AP42VG(K)		MSZ-AP50VG(K)	
	Outdoor		MUZ-AP25VG(H)		MUZ-AP35VG(H)		MUZ-AP42VG(H)		MUZ-AP50VG(H)	
Function			Cooling	Heating	Cooling	Heating	Cooling	Heating	Cooling	Heating
Power supply			~ /N, 230 V, 50 Hz							
Capacity		kW	2.5	3.2	3.5	4.0	4.2	5.4	5.0	5.8
Input		kW	0.60	0.78	0.99	1.03	1.30	1.49	1.55	1.60
Weight	Indoor	kg	10.5							
	Outdoor	kg	31		31		35		40	
Refrigerant filling capacity (R32)		kg	0.55		0.55		0.70		1.00	
IP code	Indoor		IP 20							
	Outdoor		IP 24							
Permissible excessive operating pressure	LP ps	MPa	2.77							
	HP ps	MPa	4.17							
Noise level	Indoor (Super High/High/Med./Low/Silent)	dB(A)	42/36/30/24/19	45/39/34/24/19	42/36/30/24/19	45/38/31/24/19	42/38/34/29/21	45/40/35/29/21	44/40/36/33/28	48/43/38/33/28
	Outdoor	dB(A)	47	48	49	50	50	51	52	52

Guaranteed operating range

		Indoor	Outdoor	
			MUZ-AP25/35/42/50VG	MUZ-AP25/35/42/50VGH
Cooling	Upper limit	32°C DB 23°C WB	46°C DB —	46°C DB —
	Lower limit	21°C DB 15°C WB	-10°C DB —	-10°C DB —
Heating	Upper limit	27°C DB —	24°C DB 18°C WB	24°C DB 18°C WB
	Lower limit	20°C DB —	-15°C DB -16°C WB	-20°C DB -21°C WB

Note:

Rating condition
 Cooling — Indoor: 27°C DB, 19°C WB
 Outdoor: 35°C DB
 Heating — Indoor: 20°C DB
 Outdoor: 7°C DB, 6°C WB

DB: Dry Bulb
 WB: Wet Bulb

Wi-Fi interface

Model	MAC-566IFB-E
Input Voltage	DC12.7 V (from indoor unit)
Power consumption	MAX 2 W
Size H×W×D (mm)	79×44×18.5
Weight (g)	60 (including cable)
Transmitter power level (MAX)	17.5 dBm @IEEE 802.11b
RF channel	1ch ~ 13ch (2412~2472 MHz)
Radio protocol	IEEE 802.11b/g/n (20)
Encryption	AES
Authentication	WPA2-PSK
Software Version	XX.00

For Declaration of Conformity, please go to the website below.
<http://www.melcloud.com/Support>

INHALT

■ VORSICHTSMASSNAHMEN	1
■ ENTSORGUNG	3
■ BEZEICHNUNGEN DER TEILE	4
■ VORBEREITUNG VOR DEM BETRIEB	5
■ AUSWÄHLEN DER BETRIEBSARTEN	6
■ EINSTELLUNG DER VENTILATORGESCHWINDIGKEIT UND DER LUFTSTROMRICHTUNG	7
■ I-SAVE-BETRIEB	8
■ ECONO-COOL-BETRIEB	8
■ NIGHT MODE-BETRIEB	9
■ TIMER-BETRIEB (ON/OFF-TIMER)	9
■ WEEKLY TIMER-BETRIEB (WÖCHENTLICHER TIMER)	10
■ NOTBETRIEB	11
■ AUTOMATISCHE STARTWIEDERHOLUNGSFUNKTION	11
■ REINIGEN	12
■ KONFIGURIEREN DER Wi-Fi-SCHNITTSTELLE (Nur Typ VGK)	13
■ WENN SIE EIN PROBLEM VERMUTEN SOLLTEN	14
■ LÄNGERE STILLSETZUNG DER KLIMAAANLAGE	16
■ INSTALLATIONSORT UND ELEKTRISCHE ARBEITEN	16
■ TECHNISCHE DATEN	17

VORSICHTSMASSNAHMEN

Bedeutung der auf dem Innengerät und/oder Außengerät angebrachten Symbole

	WARNUNG (Brandgefahr)	In diesem Gerät wird ein brennbares Kältemittel verwendet. Wenn Kältemittel austritt und mit Feuer oder heißen Teilen in Berührung kommt, entsteht schädliches Gas und es besteht Brandgefahr.
		Lesen Sie vor dem Betrieb sorgfältig die BEDIENUNGSANLEITUNG .
		Servicetechniker müssen vor dem Betrieb die BEDIENUNGSANLEITUNG und die INSTALLATIONSANLEITUNG sorgfältig lesen.
		Weitere Informationen sind in der BEDIENUNGSANLEITUNG , INSTALLATIONSANLEITUNG usw. enthalten.

- Da in diesem Produkt drehende Teile und Komponenten verwendet werden, die elektrische Schläge verursachen können, lesen Sie vor der Verwendung unbedingt die "Vorsichtsmassnahmen" durch.
- Da die hier aufgeführten Punkte wichtig für die Sicherheit sind, halten Sie diese Punkte unbedingt ein.
- Nachdem Sie diese Anleitung durchgelesen haben, bewahren Sie sie zum späteren Nachschlagen sorgfältig zusammen mit der Installationsanleitung auf.

Markierungen und ihre Bedeutungen

- WARNUNG** : Falsche Handhabung kann zu ernsthafter Gefahr mit Todesfolge, Verletzungen usw. führen.
- VORSICHT** : Falsche Handhabung kann je nach Bedingungen zu ernsthafter Gefahr führen.











WARNUNG	
	<p>Schließen Sie das Kabel nicht an einer Steckdosenverlängerung an, verwenden Sie kein Verlängerungskabel, und schließen Sie auch nicht mehrere Geräte an einer Netzsteckdose an.</p> <ul style="list-style-type: none"> • Dies kann zu Hitzeentwicklung, Bränden oder einem elektrischen Schlag führen. <p>Achten Sie darauf, dass der Netzstecker sauber ist und stecken Sie ihn fest in die Steckdose hinein.</p> <ul style="list-style-type: none"> • Ein verschmutzter Stecker kann zu Bränden oder einem elektrischen Schlag führen. <p>Bündeln, ziehen, beschädigen oder verändern Sie das Netzkabel nicht, setzen Sie es keiner Hitze aus und stellen Sie keine schweren Gegenstände darauf.</p> <ul style="list-style-type: none"> • Dies kann zu Bränden oder einem elektrischen Schlag führen.





Bedeutung der in dieser Anleitung verwendeten Symbole

- : Tun Sie dieses auf keinen Fall.
- : Befolgen Sie unbedingt diese Anweisung.
- : Stecken Sie nicht die Finger oder Stäbe usw. hinein.
- : Steigen Sie nicht auf das Innen-/Außengerät und legen Sie auch nichts darauf ab.
- : Stromschlaggefahr. Seien Sie vorsichtig.
- : Achten Sie unbedingt darauf, den Netzstecker von der Netzsteckdose abzuziehen.
- : Schalten Sie unbedingt die Stromversorgung aus.
- : Brandgefahr.
- : Niemals mit nassen Händen berühren.
- : Niemals Wasser auf das Gerät spritzen.

	<p>Schalten Sie während des Betriebs nicht den Trennschalter/die Sicherung ein oder aus, und ziehen Sie nicht den Netzstecker heraus oder stecken ihn hinein.</p> <ul style="list-style-type: none"> • Dies kann Funken erzeugen, die einen Brand verursachen können. • Nachdem das Innengerät mit der Fernbedienung ausgeschaltet wurde, schalten Sie den Trennschalter aus oder ziehen Sie das Netzkabel heraus. <p>Setzen Sie Ihren Körper nicht für zu lange Zeit direkt der Kühlluft aus.</p> <ul style="list-style-type: none"> • Dies könnte Ihre Gesundheit beeinträchtigen. <p>Das Gerät sollte nicht vom Anwender installiert, anders aufgestellt, auseinanderggebaut, verändert oder repariert werden.</p> <ul style="list-style-type: none"> • Eine unsachgemäße Handhabung der Klimaanlage kann zu Bränden, Stromschlägen, Verletzungen oder Wasseraustritt etc. führen. Wenden Sie sich an Ihren Händler. • Wenn das Netzkabel beschädigt wurde, muss es vom Hersteller oder seinem Kundendienst ausgetauscht werden, um Gefahren zu vermeiden.
--	--

VORSICHTSMASSNAHMEN





	<p>Achten Sie beim Installieren, Umsetzen oder Warten der Anlage darauf, dass keine andere Substanz als das vorgeschriebene Kältemittel (R32) in den Kältemittelkreislauf gelangt.</p> <ul style="list-style-type: none"> Das Vorhandensein irgendeiner anderen Substanz wie z. B. Luft kann einen abnormalen Druckanstieg verursachen und zu einer Explosion oder zu Verletzungen führen. Die Verwendung eines anderen als des vorgeschriebenen Kältemittels für das System kann mechanische Schäden, Fehlfunktionen des Systems oder einen Ausfall der Anlage verursachen. Im schlimmsten Fall kann dies zu einer schwerwiegenden Beeinträchtigung der Produktsicherheit führen. <p>Dieses Gerät darf von Personen (einschließlich Kindern) mit eingeschränkten physischen, sensorischen oder mentalen Fähigkeiten, bzw. ohne ausreichende Erfahrung und Wissen, erst nach Einweisung und Anleitung zum Gebrauch des Geräts durch eine für ihre Sicherheit verantwortliche Person verwendet werden.</p> <p>Kinder müssen beaufsichtigt werden, um sicherzustellen, dass sie nicht mit dem Gerät spielen.</p>
 	<p>Stecken Sie niemals Ihre Finger, Stäbchen oder andere Gegenstände usw. in den Lufteinlass/Luftauslass.</p> <ul style="list-style-type: none"> Dies kann zu Verletzungen führen, da der Ventilator im Innern sich mit hohen Geschwindigkeiten dreht.
 	<p>Bei ungewöhnlichen Erscheinungen während des Betriebs (z. B. Brandgeruch), stoppen Sie die Klimaanlage sofort und schalten Sie den Trennschalter aus (oder ziehen Sie das Netzkabel heraus).</p> <ul style="list-style-type: none"> Ein fortgesetzter Betrieb unter unnormalen Bedingungen kann Brände oder einen elektrischen Schlag auslösen. Wenden Sie sich in diesem Fall bitte an Ihren Fachhändler.
 	<p>Wenn das Klimagerät weder kühlt noch heizt, kann ein Kältemittelleck der Grund dafür sein. Wenn ein Kältemittelleck gefunden wurde, beenden Sie den Betrieb und lüften Sie den Raum gut und wenden Sie sich sofort an Ihren Fachhändler. Wenn eine Reparatur eine Neubefüllung der Anlage mit Kältemittel erfordert, wenden Sie sich an den Servicetechniker für nähere Informationen.</p> <ul style="list-style-type: none"> Das Kältemittel, das in die Klimaanlage gefüllt wurde, ist nicht schädlich. Normalerweise tritt es nicht aus. Wenn jedoch Kältemittel austritt und in Kontakt mit Feuer oder heißen Teilen wie einem Heizlüfter, einer Petroleumheizung oder einem Kochherd gerät, entsteht ein schädliches Gas und es besteht Brandgefahr. <p>Der Benutzer darf niemals versuchen, die Innenseite des Innengeräts zu waschen. Muss die Innenseite des Gerätes gereinigt werden, wenden Sie sich an Ihren Händler.</p> <ul style="list-style-type: none"> Nicht geeignete Reinigungsmittel können die Kunststoffteile im Geräteinnern beschädigen und zu Wasseraustritt führen. Wenn Reinigungsmittel mit elektrischen Bauteilen oder dem Motor in Kontakt kommt, treten Fehlfunktionen, Rauch oder Brände auf. Das Gerät muss in einem Raum ohne kontinuierlich betriebene Zündquellen (zum Beispiel: offenes Feuer, ein in Betrieb befindliches Gasgerät oder eine in Betrieb befindliche Elektroheizung) aufbewahrt werden. Bedenken Sie, dass Kältemittel geruchslos sein können. Verwenden Sie keine anderen als vom Hersteller empfohlenen Mittel, um das Abtauen zu beschleunigen oder das Gerät zu reinigen. Nicht durchstechen oder verbrennen. <p>Das Innengerät muss in Räumen mit mindestens der angegebenen Bodenfläche installiert werden. Bitte wenden Sie sich an Ihren Fachhändler.</p> <ul style="list-style-type: none"> AP50: 1,7 m²
	<p>Dieses Gerät ist für die Verwendung durch Fachleute oder geschultes Personal in Geschäften, in der Leichtindustrie und auf Bauernhöfen oder für die kommerzielle Verwendung durch Laien geeignet.</p>
 VORSICHT	
	<p>Berühren Sie nicht den Lufteinlass oder die Aluminiumflügel des Innen-/Außengerätes.</p> <ul style="list-style-type: none"> Dies kann Verletzungen verursachen. <p>Verwenden Sie kein Insektenspray oder andere brennbare Sprays in der Nähe des Gerätes.</p> <ul style="list-style-type: none"> Anderenfalls kann es zu Bränden oder Verformung des Gerätes kommen. <p>Setzen Sie Haustiere oder Zimmerpflanzen nicht dem direkten Luftstrom aus.</p> <ul style="list-style-type: none"> Dadurch können die Haustiere oder Pflanzen Schaden nehmen. <p>Stellen Sie keine anderen elektrischen Geräte oder Möbel unterhalb des Innen-/Außengerätes auf.</p> <ul style="list-style-type: none"> Vom Gerät kann Wasser heruntertropfen und Fehlfunktion oder Schäden verursachen. <p>Lassen Sie das Gerät niemals auf einem beschädigten Installationsständer montiert.</p> <ul style="list-style-type: none"> Das Gerät könnte herunterfallen und Verletzungen verursachen. <p>Steigen Sie nicht auf einen instabilen Tritt usw., um das Gerät zu reinigen.</p> <ul style="list-style-type: none"> Sie könnten sich verletzen, wenn Sie herunterfallen. <p>Ziehen Sie nicht am Netzkabel.</p> <ul style="list-style-type: none"> Dadurch können einzelne Litzen der Adern reißen, wodurch Überhitzungen oder Brände entstehen können.

	<p>Laden Sie die Batterien nicht auf oder nehmen sie auseinander, und werfen Sie sie nicht ins Feuer.</p> <ul style="list-style-type: none"> Dadurch können die Batterien auslaufen, in Brand geraten oder explodieren. <p>Betreiben Sie das Gerät nicht länger als 4 Stunden bei hoher Luftfeuchtigkeit (80% RL oder höher) und/oder bei geöffnetem Fenster oder geöffneter Tür.</p> <ul style="list-style-type: none"> Dies kann zu Kondenswasser im Klimagerät führen, das auf die Möbel tropfen und diese beschädigen kann. Kondenswasser im Klimagerät kann das Wachstum von Pilzen, wie zum Beispiel Schimmelpilzen, begünstigen. <p>Verwenden Sie das Gerät nicht für besondere Einsatzzwecke, z. B. Aufbewahrung von Lebensmitteln, Aufzucht von Tieren oder Pflanzen, oder zur Konservierung von Präzisionsinstrumenten oder Kunstgegenständen.</p> <ul style="list-style-type: none"> Die kann zu einer Verschlechterung der Qualität oder gesundheitlichen Schäden an Tieren und Pflanzen führen. <p>Setzen Sie Verbrennungsmaschinen nicht dem direkten Luftstrom aus.</p> <ul style="list-style-type: none"> Dies kann zu unvollständiger Verbrennung führen. <p>Nehmen Sie unter keinen Umständen Batterien in den Mund, um versehentliches Verschlucken zu vermeiden.</p> <ul style="list-style-type: none"> Das Verschlucken von Batterien kann zu Erstickung und/oder Vergiftung führen.
	<p>Bevor Sie das Gerät reinigen, schalten Sie es AUS, und ziehen Sie das Netzkabel heraus (oder schalten Sie den Trennschalter aus).</p> <ul style="list-style-type: none"> Dies kann zu Verletzungen führen, da der Ventilator im Innern sich mit hohen Geschwindigkeiten dreht. <p>Wenn das Gerät für längere Zeit nicht benutzt wird, ziehen Sie das Netzkabel heraus (oder schalten Sie den Trennschalter aus).</p> <ul style="list-style-type: none"> Im Gerät kann sich Staub ansammeln, der eine Überhitzung oder einen Brand verursachen kann. <p>Ersetzen Sie alle Batterien der Fernbedienung durch neue des gleichen Typs.</p> <ul style="list-style-type: none"> Wenn Sie alte Batterien zusammen mit neuen Batterien verwenden, kann es zu Überhitzung, Auslaufen oder Explosionen führen. <p>Wenn Batterieflüssigkeit mit Ihrer Haut oder Kleidung in Kontakt kommt, spülen Sie diese sofort mit sauberem Wasser.</p> <ul style="list-style-type: none"> Wenn Batterieflüssigkeit mit Ihren Augen in Kontakt kommt, spülen Sie diese sofort mit sauberem Wasser aus und suchen Sie unverzüglich einen Arzt auf. <p>Achten Sie auf gute Belüftung der Umgebung, wenn das Gerät in einem gemeinsamen Raum mit Verbrennungsgeräten betrieben wird.</p> <ul style="list-style-type: none"> Unzureichende Belüftung kann zu Sauerstoffmangel führen. <p>Schalten Sie den Trennschalter bzw. die Sicherung aus, sobald Sie Donner hören und die Gefahr eines Blitzschlags besteht.</p> <ul style="list-style-type: none"> Das Gerät kann durch einen Blitzschlag beschädigt werden. <p>Führen Sie zusätzlich zur normalen Reinigung eine Inspektion und Wartung durch, nachdem die Klimaanlage für mehrere Jahreszeiten verwendet wurde.</p> <ul style="list-style-type: none"> Verschmutzungen und Staub im Gerät können einen unangenehmen Geruch verursachen, Pilzbefall begünstigen oder die Kondensatleitung verstopfen, so dass Wasser aus dem Innengerät tropft. Wenden Sie sich bezüglich Wartung und Inspektion, die besonderes Wissen und Fähigkeiten erfordern, an Ihren Händler.
	<p>Bedienen Sie niemals Schalter mit nassen Händen.</p> <ul style="list-style-type: none"> Dadurch können Sie einen elektrischen Schlag erleiden. <p>Reinigen Sie die Klimageräte nicht mit Wasser, und stellen Sie keine Behälter mit Flüssigkeiten darauf, z. B. eine Blumenvase.</p> <ul style="list-style-type: none"> Dies kann zu Bränden oder einem elektrischen Schlag führen.
	<p>Steigen Sie nicht auf das Außengerät, und stellen Sie auch keine schweren Gegenstände darauf ab.</p> <ul style="list-style-type: none"> Dies kann zu Verletzungen führen, wenn Sie oder der Gegenstand herunterfallen.







 WICHTIG	
<p>Verschmutzte Filter führen zu Kondensation im Klimagerät, wodurch das Wachstum von Pilzen, wie zum Beispiel Schimmelpilzen, begünstigt wird. Es wird daher empfohlen, die Luftfilter alle 2 Wochen zu reinigen.</p>	
<p>Achten Sie vor der Inbetriebnahme darauf, dass sich die horizontalen Flügel in geschlossener Position befinden. Befinden sich die horizontalen Flügel bei der Inbetriebnahme in geöffneter Position, kehren sie u. U. nicht in die richtige Position zurück.</p>	

VORSICHTSMASSNAHMEN

Für die Installation

 WARNUNG	
	<p>Für die Installation der Klimaanlage wenden Sie sich bitte an Ihren Fachhändler.</p> <ul style="list-style-type: none"> Da die Installation besonderes Wissen und Fähigkeiten erfordert, sollte sie nicht vom Anwender durchgeführt werden. Eine fehlerhaft installierte Anlage kann zu Leckagen, Bränden oder elektrischem Schlag führen. <p>Verwenden Sie für die Stromversorgung der Klimaanlage einen separaten Sicherungskreis.</p> <ul style="list-style-type: none"> Die Zusammenschaltung mit anderen Verbrauchern kann zu Überhitzung oder Brandgefahr führen. <p>Installieren Sie die Klimaanlage niemals an einem Ort, an dem brennbare Gase austreten können.</p> <ul style="list-style-type: none"> Falls Gas austritt und sich in der Nähe des Außengerätes ansammelt, kann es zu einer Explosion kommen.
	<p>Erden Sie das Gerät ordnungsgemäß.</p> <ul style="list-style-type: none"> Schließen Sie niemals die Erdungsleitung an ein Gasrohr, Wasserrohr, an einen Blitzableiter oder an den Erdungsleiter einer Kommunikationsanlage (Telefon usw.) an. Durch nicht fachgerechte Erdung kann es zu einem elektrischen Schlag kommen.
 VORSICHT	
	<p>Installieren Sie je nach Aufstellungsort der Klimaanlage (zum Beispiel in besonders feuchten Gegenden) einen Isolationswächter.</p> <ul style="list-style-type: none"> Falls kein Isolationswächter installiert wird, kann es zu einem elektrischen Schlag kommen. <p>Achten Sie darauf, dass das Wasser korrekt abgeführt wird.</p> <ul style="list-style-type: none"> Wenn die Kondensatleitung nicht richtig funktioniert, kann Wasser aus dem Innen-/Außengerät tropfen und die Möbel benässen und beschädigen.
<p>Bei ungewöhnlichem Betrieb Stoppen Sie den Betrieb der Klimaanlage sofort und wenden Sie sich an Ihren Fachhändler.</p>	

Für die Wi-Fi-Schnittstelle

 WARNUNG	
(Eine falsche Handhabung kann ernste Folgen haben, einschließlich schweren Verletzungen oder Tod.)	
	<p>Dieses Gerät kann von Kindern ab 8 Jahren sowie Personen mit eingeschränkten körperlichen, sensorischen oder mentalen Fähigkeiten bzw. ohne ausreichende Erfahrung und Wissen erst nach Einweisung oder Anleitung zum sicheren Gebrauch des Geräts und Kenntnis der möglichen Gefahren bei der Anwendung verwendet werden.</p> <p>Kinder sollten nicht mit dem Gerät spielen. Die Reinigung und Wartung sollte von Kindern nicht ohne Überwachung durchgeführt werden.</p> <p>Die Wi-Fi-Schnittstelle nicht in der Nähe von Medizingeräten oder Personen, die ein Medizingerät tragen, wie zum Beispiel einen Herzschrittmacher oder einen implantierbaren Herzdefibrillator, verwenden.</p> <ul style="list-style-type: none"> Andernfalls können Fehlfunktionen des Medizinsystems oder -geräts zu einem Unfall führen. <p>Installieren Sie die Wi-Fi-Schnittstelle nicht in der Nähe von automatischen Steuergeräten wie automatischen Türen oder Brandmeldern.</p> <ul style="list-style-type: none"> Andernfalls können Fehlfunktionen Unfälle verursachen.
	<p>Berühren Sie die Wi-Fi-Schnittstelle nicht mit nassen Händen.</p> <ul style="list-style-type: none"> Andernfalls kann das Gerät beschädigt werden oder es besteht Gefahr von elektrischen Schlägen oder Bränden.
	<p>Spritzen Sie kein Wasser auf die Wi-Fi-Schnittstelle und verwenden Sie sie nicht in einem Badezimmer.</p> <ul style="list-style-type: none"> Andernfalls kann das Gerät beschädigt werden oder es besteht Gefahr von elektrischen Schlägen oder Bränden.
	<p>Wenn die Wi-Fi-Schnittstelle herunter gefallen oder der Halter oder das Kabel beschädigt ist, ziehen Sie den Netzstecker ab oder schalten Sie den Trennschalter aus.</p> <ul style="list-style-type: none"> Dies kann zu Bränden oder einem elektrischen Schlag führen. Wenden Sie sich in diesem Fall bitte an Ihren Fachhändler.
 VORSICHT	
(Eine falsche Handhabung kann Folgen haben, einschließlich Verletzungen oder Beschädigungen des Gebäudes.)	
	<p>Stellen Sie sich nicht auf einen instabilen Tritthocker, um die Wi-Fi-Schnittstelle einzurichten oder zu reinigen.</p> <ul style="list-style-type: none"> Sie könnten sich verletzen, wenn Sie herunterfallen. <p>Verwenden Sie die Wi-Fi-Schnittstelle nicht in der Nähe anderer drahtloser Geräte, Mikrowellen, schnurloser Telefone oder Faxgeräte.</p> <ul style="list-style-type: none"> Andernfalls kann es zu Fehlfunktionen kommen.

ENTSORGUNG



Fig. 1

Zur Entsorgung dieses Produkts wenden Sie sich bitte an Ihren Fachhändler.

Hinweis:

Dieses Kennzeichnungssymbol gilt nur für EU-Länder. Dieses Symbol entspricht der Richtlinie 2012/19/EU Artikel 14 Informationen für Nutzer und Anhang IX und/oder der Richtlinie 2006/66/EG Artikel 20 Informationen für Endnutzer und Anhang II.

Ihr MITSUBISHI ELECTRIC-Produkt wurde unter Einsatz von qualitativ hochwertigen Materialien und Komponenten konstruiert und gefertigt, die für Recycling und/oder Wiederverwendung geeignet sind.

Dieses Symbol bedeutet, dass elektrische und elektronische Geräte sowie Batterien und Akkus am Ende ihrer Nutzungsdauer von Hausmüll getrennt zu entsorgen sind.

Wenn ein chemisches Symbol unterhalb des Symbols (Fig. 1), bedeutet dies, dass die Batterie bzw. der Akku ein Schwermetall in einer bestimmten Konzentration enthält. Dies wird wie folgt angegeben:

Hg: Quecksilber (0,0005 %), Cd: Cadmium (0,002 %), Pb: Blei (0,004 %)

In der Europäischen Union gibt es unterschiedliche Sammelsysteme für gebrauchte Elektrik- und Elektronikgeräte einerseits sowie Batterien und Akkus andererseits.

Bitte entsorgen Sie dieses Gerät, Batterien und Akkus vorschriftsmäßig bei Ihrer kommunalen Sammelstelle oder im örtlichen Recycling-Zentrum.

Bitte helfen Sie uns, die Umwelt zu erhalten, in der wir leben!

BEZEICHNUNGEN DER TEILE

Innengerät

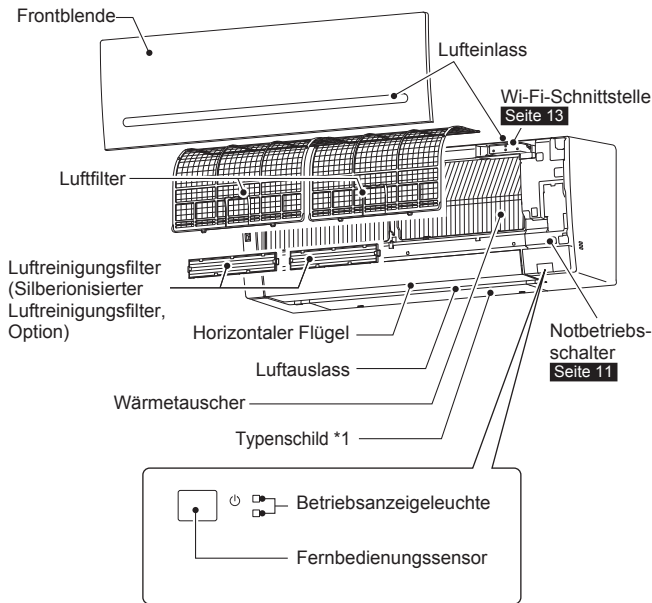

Außengerät

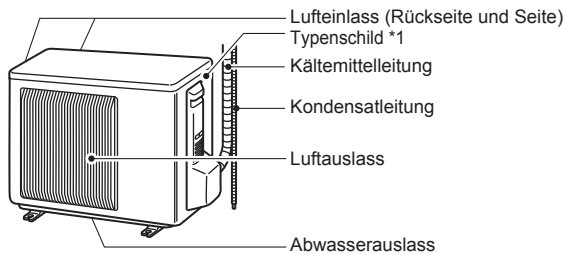

Das Aussehen von Außengeräten kann sich von der Abbildung unterscheiden.

*1 Herstellungsjahr und -monat sind auf dem Typenschild angegeben.

Fernbedienung

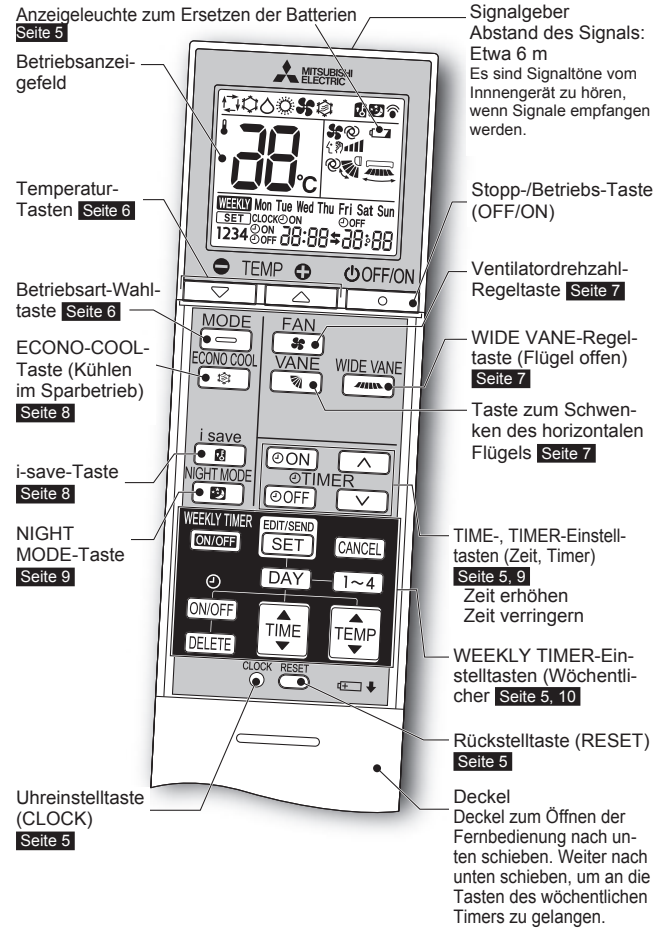

Fernbedienung

Wenn die Fernbedienung nicht verwendet wird, legen Sie sie in die Nähe dieses Geräts.

Benutzen Sie nur die mit dem Gerät gelieferte Fernbedienung.
 Benutzen Sie keine anderen Fernbedienungen.
 Wenn 2 oder mehr Innenanlagen nahe beieinander aufgestellt sind, kann eine Innenanlage auf die Fernbedienung reagieren, obwohl der Befehl nicht für sie vorgesehen war.

VORBEREITUNG VOR DEM BETRIEB

Vor dem Betrieb: Stecken Sie den Netzstecker in die Netzsteckdose und/oder schalten Sie den Trennschalter bzw. die Sicherung ein.

Einsetzen der Batterien in die Fernbedienung

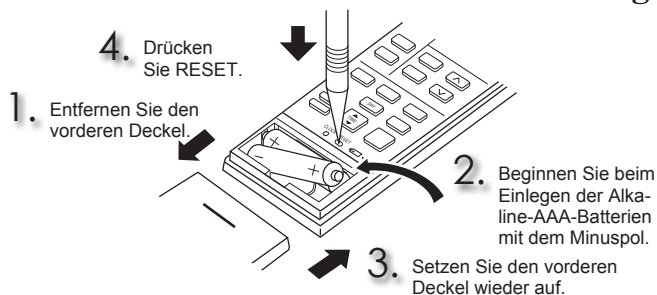

Hinweis:

- Achten Sie auf die richtige Polarität der Batterien.
- Verwenden Sie keine Manganbatterien oder auslaufende Batterien. Dies könnte zu Fehlfunktionen der Fernbedienung führen.
- Verwenden Sie keine aufladbaren Batterien.
- Die Anzeigeleuchte zum Ersetzen der Batterien leuchtet auf, wenn die Batterien fast leer sind. Die Fernbedienung kann etwa 7 Tage nach dem ersten Aufleuchten der Anzeigeleuchte nicht mehr bedient werden.
- Ersetzen Sie alle Batterien mit neuen Batterien gleichen Typs.
- Die Batterien halten etwa 1 Jahr. Batterien mit langen Lagerzeiten halten jedoch nicht so lange.
- Drücken Sie mit einem spitzen Gegenstand, z.B. einem Stift, vorsichtig RESET. Falls die RESET-Taste nicht gedrückt wird, arbeitet die Fernbedienung eventuell nicht richtig.

Einstellen der aktuellen Uhrzeit

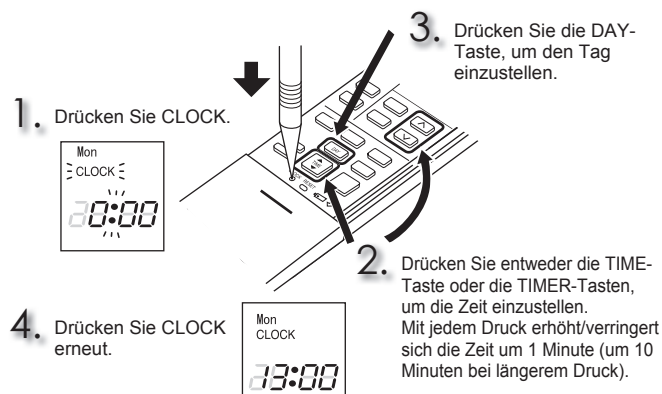

Hinweis:

- Drücken Sie mit einem spitzen Gegenstand, z.B. einem Stift, vorsichtig CLOCK.

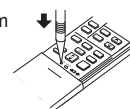

Hinweis:

Einstellen der Fernbedienung ausschließlich für ein bestimmtes Innengerät

In einem Raum können maximal 4 Innengeräte mit kabellosen Fernbedienungen verwendet werden.

Um die einzelnen Innengeräte mit der jeweiligen Fernbedienung zu bedienen, weisen Sie jeder Fernbedienung entsprechend der Nummer des Innengeräts eine Nummer zu.

Die Einstellung ist nur unter folgenden Bedingungen möglich:

- Die Fernbedienung ist ausgeschaltet.
- (1) Halten Sie die Taste **[1~4]** an der Fernbedienung 2 Sekunden lang gedrückt, um den Koppelungsmodus aufzurufen.
- (2) Drücken Sie die Taste **[1~4]** erneut und weisen Sie der jeweiligen Fernbedienung eine Nummer zu.
Jedes Drücken der Taste **[1~4]** durchläuft die Nummern in der folgenden Reihenfolge: 1 → 2 → 3 → 4.
- (3) Drücken Sie die **SET**-Taste, um die Kopplungseinstellung abzuschließen. Nachdem Sie den Trennschalter eingeschaltet haben, wird die Fernbedienung, die als erste ein Signal an das Innengerät sendet, als Fernbedienung für das Innengerät zugewiesen. Nach dieser Einstellung empfängt das Innengerät nur noch von der zugewiesenen Fernbedienung Signale.

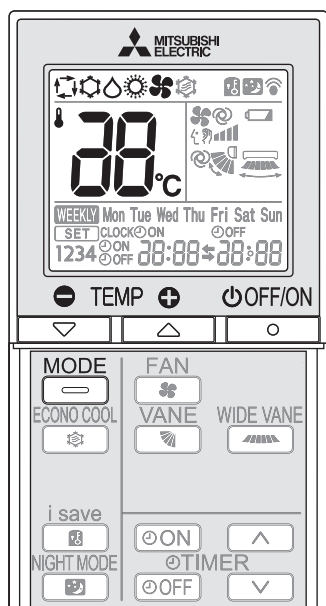

AUSWÄHLEN DER BETRIEBSARTEN



1 Drücken Sie , um den Betrieb zu starten.

2 Wählen Sie mit  die Betriebsart aus. Mit jedem Druck ändert sich die Betriebsart in dieser Reihenfolge:



3 Drücken Sie  oder  um die Temperatur einzustellen. Mit jedem Druck steigt oder sinkt die Temperatur um 1°C.

Drücken Sie , um den Betrieb zu stoppen.

AUTO-Modus (Automatische Umschaltung)

Das Gerät wählt die Betriebsart je nach der Differenz zwischen Raumtemperatur und eingestellter Zieltemperatur. Im AUTO-Modus wechselt das Gerät zwischen den Betriebsarten Kühlen und Heizen (COOL↔HEAT), wenn die Raumtemperatur länger als 15 Minuten etwa 2°C von der eingestellten Temperatur abweicht.

Hinweis:

Der Auto-Modus wird nicht empfohlen, wenn dieses Innengerät an ein Außengerät des Typs MXZ angeschlossen ist. Wenn mehrere Innengeräte gleichzeitig betrieben werden, ist das Gerät eventuell nicht in der Lage, die Betriebsart zwischen COOL und HEAT zu wechseln. In diesem Fall schaltet das Innengerät auf Standby (siehe Tabelle der Betriebsanzeigeleuchte).

COOL-Modus (Kühlen)

Genießen Sie kühle Luft in der gewünschten Temperatur.

Hinweis:

Betreiben Sie den Kühlbetrieb im COOL-Modus nicht bei geringen Außentemperaturen (unter -10°C). Kondenswasser könnte aus dem Klimagerät auf die Möbel tropfen und diese beschädigen.

DRY-Modus (Trocknen)

Nutzen Sie das Gerät zur Raumentfeuchtung. Die Raumtemperatur kann dabei geringfügig sinken. Die Temperatur lässt sich im Trocken-Betrieb (DRY-Modus) nicht einstellen.

HEAT-Modus (Heizen)

Genießen Sie warme Luft in der gewünschten Temperatur.

FAN-Modus (Ventilator)

Lassen Sie die Luft in Ihrem Raum zirkulieren.

Hinweis:

Nach dem Betrieb im COOL-/DRY-Modus wird die Auswahl des FAN-Modus empfohlen, damit das Innengerät trocknen kann.



Hinweis:

Multibetrieb

Es können zwei oder mehrere Innengeräte an einem Außengerät betrieben werden. Wenn mehrere Innengeräte gleichzeitig betrieben werden, sind Kühlen/Trocknen/Ventilator und Heizbetrieb nicht gleichzeitig möglich. Wenn bei einem Gerät COOL/DRY/FAN (Kühlen/Trocknen/Ventilator) gewählt wird, während bei einem anderen HEAT (Heizen) gewählt ist, oder umgekehrt, schaltet das zuletzt gewählte Gerät auf Standby (Bereitschaft).

Betriebsanzeigeleuchte

Die Betriebsanzeigeleuchte zeigt den Betriebszustand des Gerätes an.

Anzeige	Betriebszustand	Raumtemperatur
	Das Gerät ist in Betrieb, um die eingestellte Temperatur zu erreichen	Etwa 2°C oder mehr von der eingestellten Temperatur entfernt
	Die Raumtemperatur nähert sich der eingestellten Temperatur	Etwa 1 bis 2°C von der eingestellten Temperatur entfernt
	Standby-Modus (nur im Multibetrieb)	—

 Leuchtet

 Blinkt

EINSTELLUNG DER VENTILATORGESCHWINDIGKEIT UND DER LUFTSTROMRICHTUNG

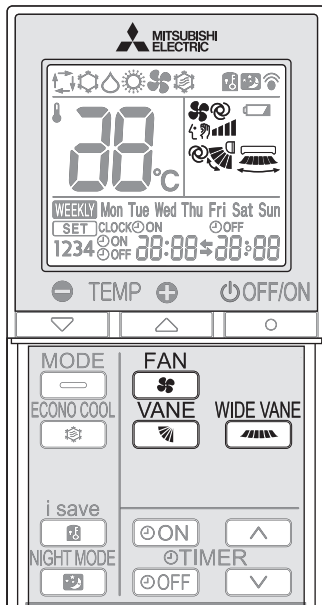

Ventilatorgeschwindigkeit

Wählen Sie mit  die Ventilatorgeschwindigkeit aus. Mit jedem Druck ändert sich die Ventilatorgeschwindigkeit in dieser Reihenfolge:

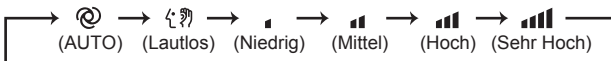

- Es sind zwei kurze Signaltöne vom Innengerät zu hören, wenn dieses auf AUTO gestellt wird.
- Verwenden Sie eine höhere Ventilatorgeschwindigkeit, um den Raum schneller zu kühlen/heizen. Es wird empfohlen, die Ventilatorgeschwindigkeit zu verringern, sobald der Raum die gewünschte Temperatur erreicht hat.
- Verwenden Sie eine niedrigere Ventilatorgeschwindigkeit für leisen Betrieb.

Hinweis:

Multibetrieb

Wenn mehrere Innengeräte gleichzeitig von einem Außengerät zum Heizen betrieben werden, kann das die Luftstromtemperatur senken. In diesem Fall wird empfohlen, die Ventilatorgeschwindigkeit auf AUTO zu stellen.

Luftstromrichtung nach oben und unten

Drücken Sie , um die Luftstromrichtung einzustellen. Mit jedem Druck ändert sich die Luftstromrichtung in dieser Reihenfolge:

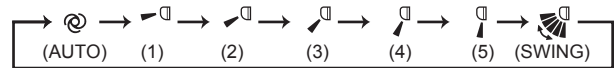

- (AUTO).....Der Flügel wird in die wirksamste Luftstromrichtung gebracht. COOL/DRY/FAN: Horizontalposition. HEAT: Position (4).
- (Manual).....Für effiziente Klimatisierung, wählen Sie die obere Position für den Modus COOL/DRY und die untere Position für den Modus HEAT. Wenn die niedrigere Position im Modus COOL/DRY ausgewählt wird, bewegt der Flügel sich nach 0,5 bis 1 Stunde automatisch in die obere Position, um zu vermeiden, dass Kondenswasser herabtröpfelt.
- (Swing).....Der Flügel bewegt sich abwechselnd nach oben und nach unten.

- Es sind zwei kurze Signaltöne vom Innengerät zu hören, wenn dieses auf AUTO gestellt wird.
- Verwenden Sie zum Ändern der Luftstromrichtung immer die Fernbedienung. Werden die horizontalen Flügel von Hand bewegt, kann es zu Fehlfunktionen kommen.
- Nach Einschalten des Trennschalters wird die Position der horizontalen Flügel nach etwa einer Minute zurückgestellt und der Betrieb beginnt. Dasselbe gilt für den Notkühlbetrieb.
- Wenn die Position der horizontalen Flügel ungewöhnlich erscheint, siehe [Seite 14](#).

Luftstromrichtung nach links und rechts

Drücken Sie , um die Luftstromrichtung einzustellen. Mit jedem Druck ändert sich die Luftstromrichtung in dieser Reihenfolge:

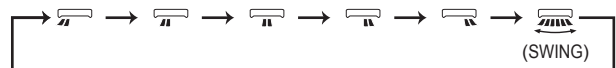

I-SAVE-BETRIEB

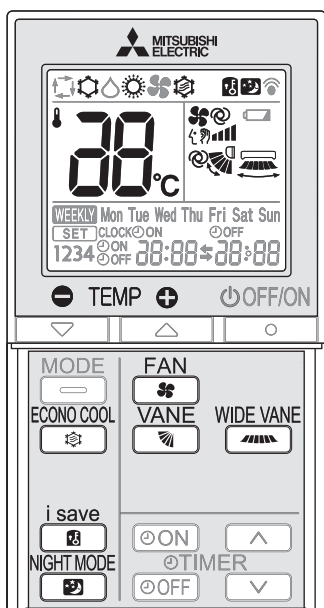

Eine vereinfachte Rückstellfunktion ermöglicht es, die bevorzugte (voreingestellte) Einstellung mit einfachem Drücken der **i save**-Taste wieder aufzurufen. Durch erneutes Drücken der Taste können Sie sofort zur vorherigen Einstellung wechseln.

1 Drücken Sie **i save** im Modus COOL (Kühlen), ECONO COOL (Kühlsparbetrieb) oder HEAT (Heizen), um den i-save-Modus auszuwählen.

2 Stellen Sie Temperatur, Ventilatorgeschwindigkeit und Luftstromrichtung ein.

- Dieselbe Einstellung lässt sich beim nächsten Mal aufrufen, indem Sie einfach **i save** drücken.
- Es können zwei Einstellungen gespeichert werden. (Eine für COOL/ECONO COOL, eine für HEAT)
- Wählen Sie die für den Raum passende Temperatur, Ventilatorgeschwindigkeit und Luftstromrichtung aus.

Drücken Sie erneut **i save**, um den i-save-Betrieb zu beenden.

- Der i-save-Betrieb kann ebenfalls durch Drücken der MODE-Taste beendet werden.

Hinweis:

Anwendungsbeispiel:

1. Energiesparmodus

Stellen Sie die Temperatur um 2°C bis 3°C höher im Modus COOL (Kühlen) und niedriger im Modus HEAT (Heizen).

Diese Einstellung ist für ungenutzte Räume und während der Schlafenszeit geeignet.

2. Speichern von häufig genutzten Einstellungen

Speichern Sie Ihre bevorzugten Einstellungen für die Modi COOL/ECONO COOL und HEAT. Auf diese Weise können Sie Ihre bevorzugte Einstellung mit einem einzigen Tastendruck auswählen.

ECONO-COOL-BETRIEB

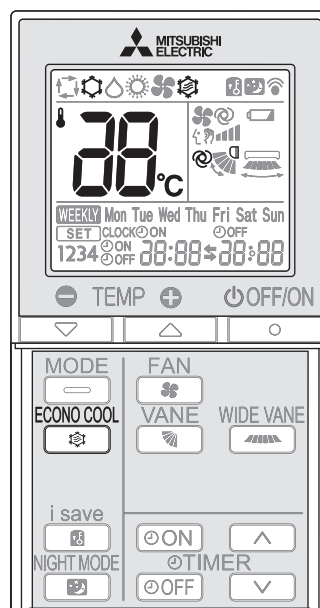

Ein fächernder (sich ändernder) Luftstrom ist subjektiv kühler als ein gleich bleibender Luftstrom.

Die eingestellte Temperatur und die Luftstromrichtung werden automatisch durch den Mikroprozessor geändert. Dadurch ist ein angenehmer Kühlbetrieb möglich. So wird Energie gespart.

Drücken Sie **ECONO COOL** im Modus COOL (Kühlen) **Seite 6**, um den ECONO-COOL-Modus (Kühlsparbetrieb) zu wählen.

Das Gerät führt einen vertikalen Schwingflügelbetrieb in mehreren Zyklen aus, je nach Temperatur des Luftstroms.

Drücken Sie **ECONO COOL** erneut, um den ECONO-COOL-Betrieb auszuschalten.

- Wenn Sie die VANE-Taste drücken, wird der ECONO-COOL-Betrieb ebenfalls ausgeschaltet.

NIGHT MODE-BETRIEB

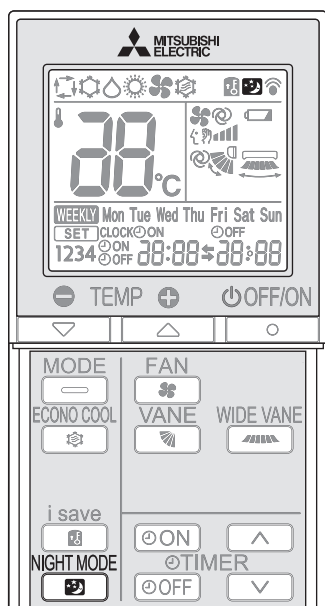

NIGHT mode (NIGHT-Modus) ändert die Helligkeit der Betriebsanzeige, deaktiviert den Signalton und begrenzt den Geräuschpegel des Außengeräts.

Drücken Sie zum Aktivieren des NIGHT-Modus im laufenden Betrieb .

- Die Betriebsanzeigeleuchte wird gedimmt.
- Signaltöne werden deaktiviert, mit Ausnahme des Tons, der bei Starten und Beenden des Betriebs ausgegeben wird.
- Der Geräuschpegel des Außengeräts ist niedriger als unter TECHNISCHE DATEN aufgeführt.

Drücken Sie zum Beenden des NIGHT-Modus erneut .



Hinweis:

- Die Kühl-/Heizleistung kann abfallen.
- Der Geräuschpegel des Außengeräts ändert sich möglicherweise nicht nach dem Starten des Geräts, im Schutzbetrieb oder abhängig von anderen Betriebsbedingungen.
- Die Ventilatorgeschwindigkeit des Innengeräts ändert sich nicht.
- Die Betriebsanzeigeleuchte ist in einem hell beleuchteten Raum schwer zu sehen.
- Der Geräuschpegel des Außengeräts nimmt im Multibetrieb nicht ab.

TIMER-BETRIEB (ON/OFF-TIMER)

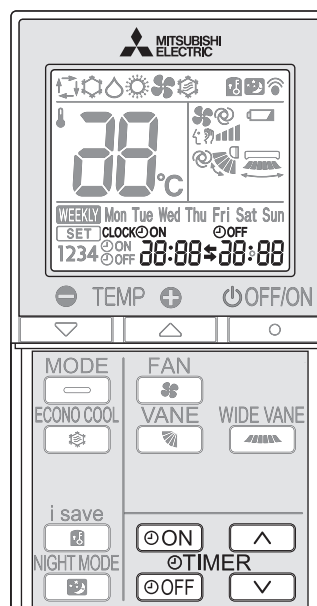

1 Drücken Sie während des Betriebs oder , um den Timer einzustellen.

(ON timer) : Das Gerät schaltet sich zur eingestellten Zeit EIN.

(OFF timer) : Das Gerät schaltet sich zur eingestellten Zeit AUS.

* oder blinkt.

* **Achten Sie darauf, dass die aktuelle Uhrzeit und der Tag richtig eingestellt sind.** Seite 5

2 Drücken Sie (Erhöhen) oder (Verringern), um die Timer-Zeit einzustellen.

Mit jedem Tastendruck erhöht oder verringert sich die eingestellte Zeit um 10 Minuten.

- Stellen Sie den Timer ein, während oder blinkt.

3 Drücken Sie oder nochmals, um den Timer auszuschalten.

Hinweis:

- ON- und OFF-Timer können auch kombiniert werden. Die Markierung $\$$ zeigt die Reihenfolge der Timer-Schaltvorgänge an.
- Wenn bei aktiviertem ON/OFF-Timer ein Stromausfall eintritt, lesen Sie auf Seite 11 "Automatische Startwiederholung".

WEEKLY TIMER-BETRIEB (WÖCHENTLICHER TIMER)

- Es können maximal 4 ON- oder OFF-Timer (Einschalt-Timer bzw. Ausschalt-Timer) für jeden einzelnen Wochentag eingestellt werden.
- Es können maximal 28 ON- oder OFF-Timer (Einschalt-Timer bzw. Ausschalt-Timer) in einer Woche eingestellt werden.

Bsp.: Lläuft wochentags mit 24°C nach dem Aufwachen bis zum Verlassen des Hauses und mit 27°C nach der Rückkehr bis zum Schlafengehen. Lläuft an den Wochenenden mit 27°C nach dem Ausschlafen bis zum frühen Schlafengehen.

	Einstellung1	Einstellung2	Einstellung3	Einstellung4
Mon	ON	OFF	ON	OFF
Fri	ON	OFF	ON	OFF
Sat	ON	OFF	ON	OFF
Sun	ON	OFF	ON	OFF

	Einstellung1	Einstellung2	Einstellung3	Einstellung4
Mon	6:00	8:30	17:30	22:00
Fri	6:00	8:30	17:30	22:00
Sat	6:00	8:30	17:30	22:00
Sun	6:00	8:30	17:30	22:00

	Einstellung1	Einstellung2
Mon	24°C	27°C
Fri	24°C	27°C
Sat	24°C	27°C
Sun	24°C	27°C

Hinweis:

Die einfache ON/OFF-Timereinstellung ist verfügbar, während der wöchentliche Timer eingeschaltet ist. In diesem Fall hat der ON/OFF-Timer Priorität vor dem wöchentlichen Timer; der wöchentliche Timer wird wieder aktiviert, nachdem der einfache ON/OFF-Timer ausgeschaltet wurde.

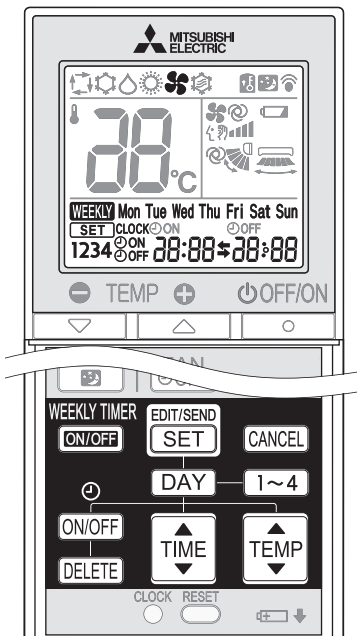

Einstellen des wöchentlichen Timers

* Achten Sie darauf, dass die aktuelle Uhrzeit und der Tag richtig eingestellt sind.

1 Drücken Sie **[EDIT/SEND SET]**, um in den Einstellmodus für den wöchentlichen Timer zu wechseln.

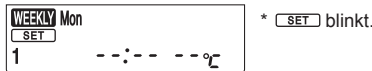

2 Drücken Sie **[DAY]** und **[1~4]**, um Einstelltag und -nummer zu wählen.

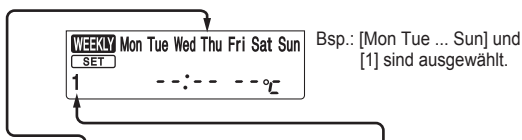

Drücken von **[DAY]** wählt den Wochentag aus, der eingestellt werden soll.

Drücken von **[1~4]** wählt die Einstellnummer.

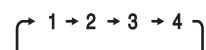
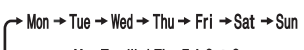

* Alle Tage können ausgewählt werden.

3 Drücken Sie **[ON/OFF]**, **[TIME]** und **[TEMP]**, um ON/OFF, Zeit und Temperatur einzustellen.

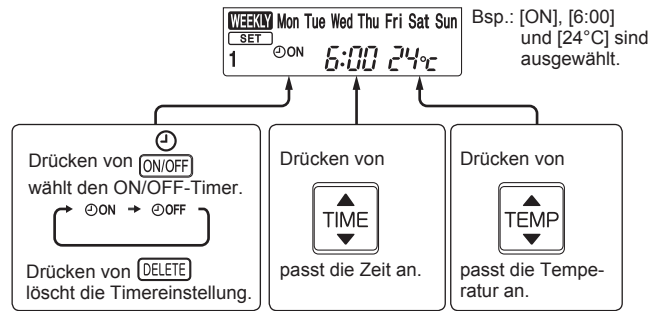

* Halten Sie die Taste gedrückt, um die Zeit schnell zu ändern.

Drücken Sie **[DAY]** und **[1~4]**, um mit der Einstellung des Timers für andere Tage und/oder Nummern fortzufahren.

4 Drücken Sie **[EDIT/SEND SET]**, um die Einstellung des wöchentlichen Timers abzuschließen und zu übertragen.



Hinweis:

- Drücken Sie **[EDIT/SEND SET]**, um die Einstellinformationen für den wöchentlichen Timer an das Innengerät zu übertragen. Richten Sie die Fernbedienung für 3 Sekunden auf das Innengerät.
- Wenn der Timer für mehr als einen Tag der Woche oder eine Nummer eingestellt wird, muss **[EDIT/SEND SET]** nicht für jede Einstellung gedrückt werden. Drücken Sie **[EDIT/SEND SET]** die Taste nach Abschluss aller Einstellungen. Alle Einstellungen für den wöchentlichen Timer werden gespeichert.
- Drücken Sie **[EDIT/SEND SET]**, um in den Einstellmodus für den wöchentlichen Timer zu wechseln, und drücken und halten Sie **[DELETE]** für 5 Sekunden, um alle Einstellungen des wöchentlichen Timers zu löschen. Richten Sie die Fernbedienung auf das Innengerät.

5 Drücken Sie **[WEEKLY TIMER ON/OFF]**, um den wöchentlichen Timer auf EIN zu schalten. (**WEEKLY** leuchtet.)

* Wenn der wöchentliche Timer auf EIN geschaltet ist, leuchtet der Wochentag, dessen Timereinstellung abgeschlossen ist.

Drücken Sie erneut **[WEEKLY TIMER ON/OFF]**, um den wöchentlichen Timer auf AUS zu schalten. (**WEEKLY** erlischt.)

Hinweis:

Die gespeicherten Einstellungen werden nicht gelöscht, wenn der wöchentliche Timer auf AUS geschaltet wird.

Prüfen der Einstellung des wöchentlichen Timers

1 Drücken Sie **[EDIT/SEND SET]**, um in den Einstellmodus für den wöchentlichen Timer zu wechseln.

* **[SET]** blinkt.

2 Drücken Sie **[DAY]** oder **[1~4]**, um sich die Einstellung für einen bestimmten Tag oder eine bestimmte Nummer anzusehen.

Drücken Sie **[CANCEL]**, um die Einstellung des wöchentlichen Timers zu verlassen.

Hinweis:

Wenn alle Wochentage ausgewählt sind, um die Einstellungen anzuzeigen, und eine andere Einstellung darunter enthalten ist, wird **--:-- --°C** angezeigt.

NOTBETRIEB

Wenn die Fernbedienung nicht verwendet werden kann...

Der Notbetrieb (Emergency Operation) kann durch Drücken des Notbetriebschalters (E.O.SW) am Innengerät eingeschaltet werden.

Mit jedem Druck der Taste E.O.SW ändert sich die Betriebsart in dieser Reihenfolge:

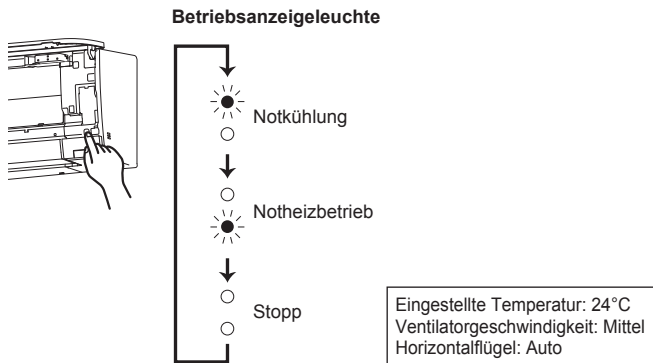

Hinweis:

- Die ersten 30 Minuten Betrieb erfolgen im Testlaufmodus. Die Temperaturregelung funktioniert nicht, und die Ventilatorgeschwindigkeit ist auf Hoch (High) eingestellt.
- Im Notheizbetrieb wird die Ventilatorgeschwindigkeit langsam hochgefahren, um die warme Luft auszublasen.
- Im Notkühlbetrieb wird die Position der horizontalen Flügel nach etwa einer Minute zurückgestellt und der Betrieb beginnt.

AUTOMATISCHE STARTWIEDERHOLUNGSFUNKTION

Bei einem Stromausfall oder wenn die Stromversorgung während des Betriebs ausgeschaltet wird, sorgt die "automatische Startwiederholungsfunktion" dafür, dass das Gerät in der gleichen Betriebsart wieder gestartet wird, die per Fernbedienung unmittelbar vor dem Stromausfall eingestellt war. Wenn der Timer eingestellt ist, wird die Timer-Einstellung aufgehoben und das Gerät nimmt den Betrieb auf, sobald die Stromversorgung wiederhergestellt ist.

Wenn Sie diese Funktion nicht nutzen möchten, wenden Sie sich bitte an den Kundendienst, da dann die Einstellung der Anlage geändert werden muss.

REINIGEN

Anweisungen:

- Schalten Sie die Stromversorgung (Trennschalter, Sicherung usw.) aus, bevor Sie das Gerät reinigen.
- Achten Sie darauf, keine Metallteile mit Ihren Händen zu berühren.
- Verwenden Sie kein Benzin oder andere Lösemittel, Scheuermittel oder Insektizide.
- Verwenden Sie nur milde Waschlösungen.
- Verwenden Sie keine Scheuerbürste, keinen harten Schwamm oder Ähnliches.
- Den horizontalen Flügel nicht einweichen oder spülen.
- Verwenden Sie kein Wasser mit einer Temperatur von mehr als 50°C.
- Setzen Sie nie Teile direktem Sonnenlicht, Hitze oder offenem Feuer aus, um sie trocknen.
- Wenden Sie keine übermäßige Kraft auf den Ventilator an, da dies Risse oder Brüche verursachen kann.

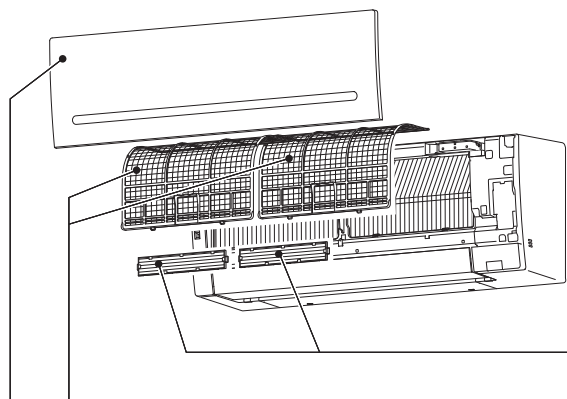

Luftfilter (Luftreinigungsfilter)

• Alle 2 Wochen reinigen

- Entfernen Sie Ablagerungen mit einem Staubsauger, oder waschen Sie sie mit Wasser aus.
- Lassen Sie ihn nach dem Waschen mit Wasser gründlich im Schatten trocknen.

Luftreinigungsfilter (Silberionisierter Luftreinigungsfilter, Option)

Alle 3 Monate:

- Entfernen Sie Verschmutzungen mit einem Staubsauger.
- **Wenn sich Verschmutzungen nicht mit dem Staubsauger entfernen lassen:**
- Tauchen Sie den Filter mit dem Rahmen vor dem Waschen in lauwarmes Wasser.
- Lassen Sie ihn nach dem Waschen gründlich im Schatten trocknen. Befestigen Sie alle Laschen des Filters.

Jedes Jahr:

- Ersetzen Sie ihn für beste Leistungen durch einen neuen Luftreinigungsfilter.
- Teilenummer **MAC-2370FT-E**

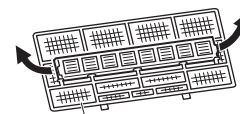

Ziehen zum Lösen vom Luftfilter

Frontblende

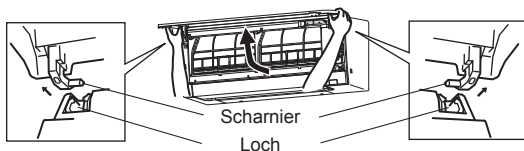

1. Heben Sie die Frontblende an, bis ein "Klick" zu hören ist.
2. Halten Sie die Blende an den Scharnieren und ziehen Sie, um sie wie in obiger Abbildung gezeigt zu entfernen.
 - Wischen Sie sie mit einem weichen, trockenen Tuch ab oder waschen Sie sie mit Wasser ab.
 - Lassen Sie die Blende nicht für länger als zwei Stunden im Wasser.
 - Trocknen Sie die Blende ausreichend im Schatten, bevor Sie sie wieder einsetzen.
3. Installieren Sie die Frontblende in umgekehrter Reihenfolge des Ausbaus. Schließen Sie die Frontblende richtig, und drücken Sie auf die durch Pfeile angezeigten Positionen.



! Wichtig

- **Reinigen Sie die Filter regelmäßig für beste Leistungen und Senkung des Stromverbrauchs.**
- **Verschmutzte Filter führen zu Kondensation im Klimagerät, wodurch das Wachstum von Pilzen, wie zum Beispiel Schimmelpilzen, begünstigt wird. Es wird daher empfohlen, die Luftfilter alle 2 Wochen zu reinigen.**

Diese Angaben basieren auf VERORDNUNG (EU) Nr. 528/2012

MODELLBEZEICHNUNG	Behandelter Artikel (Teilebezeichnung)	Aktive Substanzen (CAS-Nr.)	Eigenschaft	Benutzungshinweis (Informationen zum sicheren Umgang)
MSZ-AP25/35/42/50VG	FILTER	Silber-Natrium-Wasserstoff-Zirkon-Phosphat (265647-11-8) 2-Oktyl-2H-isothiazol-3-on (OIT) (26530-20-1)	Antibakteriell Anti-Schimmelmittel	<ul style="list-style-type: none"> • Verwenden Sie dieses Produkt gemäß den Angaben in der Anleitung und nur für den vorgesehenen Zweck. • Nicht in den Mund stecken. Von Kindern fernhalten.
MAC-2370FT-E	FILTER	Silber-Zink-Zeolith (130328-20-0)	Antibakteriell	<ul style="list-style-type: none"> • Verwenden Sie dieses Produkt gemäß den Angaben in der Anleitung und nur für den vorgesehenen Zweck. • Nicht in den Mund stecken. Von Kindern fernhalten.

KONFIGURIEREN DER Wi-Fi-SCHNITTSTELLE (Nur Typ VGK)

Diese Wi-Fi-Schnittstelle wird an ein Innengerät angeschlossen und dient zur Kommunikation von Statusinformationen und Steuerung der Befehle von MELCloud.

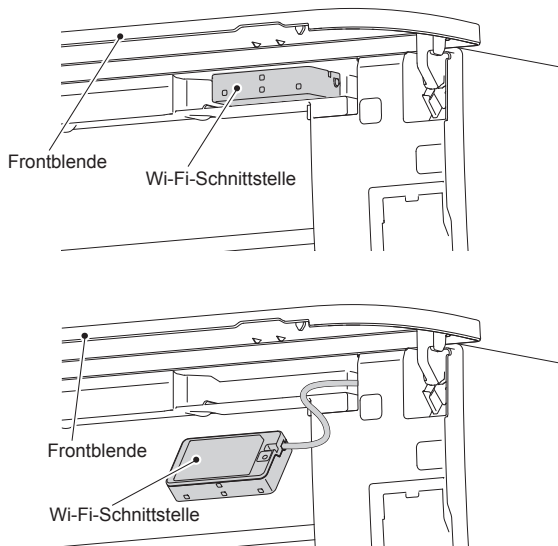

Übersicht über die Wi-Fi-Schnittstelle

Nr.	Element	Beschreibung
1	MODE-Schalter (MODUS)	Wählt Modi aus.
2	RESET-Schalter (RÜCKSTELLUNG)	Setzt das System und ALLE Einstellungen zurück.
3	LED ERR (FEHLER) (Orange)	Zeigt den Status der Netzwerkfehler.
4	LED NET (NETZWERK) (Grün)	Zeigt den Status des Netzwerks.
5	LED MODE (MODUS) (Orange)	Zeigt den Status des Modus des Zugangspunkts.
6	LED UNIT (GERÄT) (Grün)	Zeigt den Status des Innengeräts.

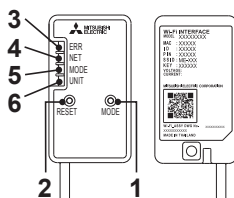

(1) MODE-Schalter (MODUS)

- Der MODE-Schalter (MODUS) wird zur Auswahl von Modi in Konfigurationen verwendet.

(2) RESET-Schalter (RÜCKSTELLUNG)

- Halten Sie den RESET-Schalter (RÜCKSTELLUNG) 2 Sekunden lang gedrückt, um das System neu zu starten.
- Halten Sie den RESET-Schalter (RÜCKSTELLUNG) 14 Sekunden lang gedrückt, um die Wi-Fi-Schnittstelle auf die Werkseinstellungen zurückzusetzen.

Beim Zurücksetzen der Wi-Fi-Schnittstelle auf die Werkseinstellungen werden ALLE Konfigurationsinformationen gelöscht. Seien Sie vorsichtig beim Anwenden dieser Funktion.

1 Öffnen Sie die vordere Abdeckung und entfernen Sie die Wi-Fi-Schnittstelle.

2 Richten Sie eine Verbindung zwischen der Wi-Fi-Schnittstelle und dem Router ein. Lesen Sie das KONFIGURATIONSHANDBUCH und die SETUP QUICK REFERENCE GUIDE (KURZANLEITUNG FÜR DIE KONFIGURATION), die mit dem Gerät geliefert werden.

Das KONFIGURATIONSHANDBUCH finden Sie auf folgender Website.

<http://www.melcloud.com/Support>

3 Setzen Sie die Wi-Fi-Schnittstelle wieder ein und schließen Sie die vordere Abdeckung, wenn Sie mit der Konfiguration fertig sind.

4 Das MELCloud User Manual (MELCloud Benutzerhandbuch) finden Sie auf folgender Website.

<http://www.melcloud.com/Support>

Hinweis:

- Stellen Sie sicher, dass der Router die WPA2-AES-Verschlüsselung unterstützt, bevor Sie mit der Konfiguration der Wi-Fi-Schnittstelle beginnen.
- Der Endbenutzer muss die allgemeinen Geschäftsbedingungen des Wi-Fi-Service vor der Verwendung dieser Wi-Fi-Schnittstelle lesen und annehmen.
- Zum Abschließen der Verbindungsherstellung dieser Wi-Fi-Schnittstelle mit dem Wi-Fi-Service ist möglicherweise der Router erforderlich.
- Diese Wi-Fi-Schnittstelle beginnt mit der Übertragung von Betriebsdaten des Systems erst, nachdem der Endbenutzer sich registriert und die allgemeinen Geschäftsbedingungen des Wi-Fi-Service angenommen hat.
- Diese Wi-Fi-Schnittstelle darf nicht an Systemen von Mitsubishi Electric installiert und mit ihnen verbunden werden, die anwendungskritische Kühlung oder Heizung bereitstellen.
- Bitte notieren Sie bei der Konfiguration der Wi-Fi-Schnittstelle die Einstellungsinformationen der Wi-Fi-Schnittstelle auf der letzten Seite dieses Handbuchs.
- Setzen Sie die Wi-Fi-Schnittstelle auf die Werkseinstellungen zurück, wenn Sie sie an einen anderen Ort bringen oder entsorgen.

Die Wi-Fi-Schnittstelle von Mitsubishi Electric dient zur Kommunikation mit dem Wi-Fi-Service MELCloud von Mitsubishi Electric. Wi-Fi-Schnittstellen anderer Hersteller können nicht mit MELCloud verbunden werden.

Mitsubishi Electric ist nicht verantwortlich für jegliche (i) Minderleistungen eines Systems oder Produkts; (ii) Störungen in einem System oder Produkt; oder (iii) Ausfälle oder Beschädigungen eines Systems oder Produkts; falls diese verursacht oder herbeigeführt wurden durch die Verbindung zu und/oder die Verwendung einer Wi-Fi-Schnittstelle eines anderen Herstellers oder die Verwendung des Wi-Fi-Services eines anderen Herstellers in Verbindung mit Geräten von Mitsubishi Electric.

Die neuesten Informationen über MELCloud von Mitsubishi Electric Corporation finden Sie auf www.melcloud.com.

WENN SIE EIN PROBLEM VERMUTEN SOLLTEN

Falls nach Überprüfung dieser Punkte die Störung des Gerätes nicht behoben werden konnte, verwenden Sie die Klimaanlage nicht weiter und benachrichtigen Sie Ihren Fachhändler.

Symptom	Erklärung & Prüfpunkte
Innengerät	
Das Gerät lässt sich nicht bedienen.	<ul style="list-style-type: none"> Ist der Trennschalter eingeschaltet? Ist der Stecker zur Stromversorgung angeschlossen? Ist der Einschalt-Timer eingestellt? Seite 9
Die horizontalen Flügel bewegen sich nicht.	<ul style="list-style-type: none"> Wurden die horizontalen und der vertikale Flügel richtig eingesetzt? Ist das Schutzgitter des Ventilators verformt? Nach Einschalten des Trennschalters wird die Position der horizontalen Flügel nach etwa einer Minute zurückgestellt. Nach dem Zurückstellen wird der normale Betrieb der horizontalen Flügel wieder aufgenommen. Dasselbe gilt für den Notkühlbetrieb.
Das Gerät kann innerhalb der ersten 3 Minuten nach dem Neustart nicht bedient werden.	<ul style="list-style-type: none"> Dies dient dem Schutz des Gerätes durch Anwendungen vom Mikroprozessor. Bitte warten Sie.
Aus dem Luftauslass des Innengerätes tritt Dunst aus.	<ul style="list-style-type: none"> Die kalte Luft aus dem Gerät kühlt die in der Raumluft enthaltene Feuchtigkeit schnell herab, und diese ist dann als Dunst/Nebel sichtbar.
Der Swing-Betrieb des Horizontalflügels wird für eine Weile ausgesetzt, und dann erneut gestartet.	<ul style="list-style-type: none"> Dies dient dem normalen Schwenkbetrieb des horizontalen Flügels.
Wenn SWING im COOL/DRY/FAN-Modus ausgewählt ist, bewegt sich der untere horizontale Flügel nicht.	<ul style="list-style-type: none"> Es ist normal, dass sich der untere horizontale Flügel nicht bewegt, wenn SWING im COOL/DRY/FAN-Modus ausgewählt ist.
Die Luftabblastrichtung verändert sich während des Betriebs. Der Winkel des horizontalen Flügels kann nicht mit der Fernbedienung eingestellt werden.	<ul style="list-style-type: none"> Wenn das Klimagerät im Kühl- oder Trocknungsmodus (COOL oder DRY) betrieben wird, und der Betrieb für eine 0,5 bis 1 Stunde mit nach unten geblasener Luft erfolgt, wird die Luftstromrichtung automatisch nach oben gestellt, um zu vermeiden, dass Kondensat aus dem Gerät tropft. Wenn in der Heizbetriebsart die Temperatur des Luftstroms zu niedrig ist, oder während der Enteisungsvorgang läuft, wird der horizontale Flügel automatisch auf horizontale Position eingestellt.
Der Heizbetrieb wird etwa 10 Minuten lang unterbrochen.	<ul style="list-style-type: none"> Außengerät wird abgetaut. Dieser Vorgang dauert maximal 10 Minuten; bitte warten Sie. (Wenn die Außentemperatur zu niedrig und die Luftfeuchtigkeit zu hoch sind, bildet sich Reif.)
Das Gerät nimmt den Betrieb automatisch auf, wenn die Stromversorgung eingeschaltet wird, aber lässt sich nicht über die Fernbedienung steuern.	<ul style="list-style-type: none"> Diese Modelle sind mit einer automatischen Startwiederholungsfunktion ausgestattet. Wenn der Netzstrom ausgeschaltet wird, ohne dass das Gerät mit der Fernbedienung gestoppt und wieder eingeschaltet wird, startet das Gerät den Betrieb automatisch in der Betriebsart, die mit der Fernbedienung unmittelbar vor Abschalten des Netzstroms eingestellt wurde. Lesen Sie den Abschnitt "Automatische Startwiederholung". Seite 11
Die zwei horizontalen Flügel berühren sich gegenseitig. Die Position der horizontalen Flügel ist ungewöhnlich. Die horizontalen Flügel kehren nicht in die korrekte "geschlossene Position" zurück.	<ul style="list-style-type: none"> Führen Sie eines der folgenden Verfahren aus: Schalten Sie den Trennschalter bzw. die Sicherung aus und wieder ein. Stellen Sie sicher, dass die horizontalen Flügel in die korrekte "geschlossene Position" zurückfahren. Starten und stoppen Sie den Notkühlbetrieb und achten Sie darauf, dass die horizontalen Flügel in die korrekte "geschlossene Position" fahren.
Wenn im COOL/DRY-Modus (Kühlen/Trocknen) die Raumtemperatur die eingestellte Temperatur fast erreicht hat, stoppt das Außengerät und anschließend arbeitet das Innengerät mit niedriger Geschwindigkeit.	<ul style="list-style-type: none"> Wenn die Raumtemperatur von der eingestellten Temperatur abweicht, beginnt der Ventilator des Innengeräts gemäß den Einstellungen auf der Fernbedienung wieder zu laufen.
Die Innenanlage verfärbt sich mit der Zeit.	<ul style="list-style-type: none"> Plastik vergilbt aufgrund einiger externer Einflüsse wie z. B. ultraviolettes Licht oder Temperatur. Dies hat jedoch keine Auswirkungen auf die Funktion des Produkts.
Die Betriebsanzeigeleuchte ist gedimmt. Das Gerät gibt keine Signaltöne aus.	<ul style="list-style-type: none"> Ist der NIGHT-Modus eingestellt? Seite 9
Multibetrieb	
Ein nicht betriebenes Innengerät wird warm, und es ist ein Geräusch wie von fließendem Wasser zu hören.	<ul style="list-style-type: none"> Auch wenn das Innengerät nicht arbeitet, fließt weiterhin eine geringe Menge Kältemittel hindurch.
Wenn der Heizbetrieb gewählt ist, beginnt der Betrieb nicht sofort.	<ul style="list-style-type: none"> Wenn der Betrieb mit dem Entfrosterbetrieb des Außengerätes startet, dauert es einige Minuten (max. 10), bis warme Luft austritt.
Außengerät	
Der Ventilator des Außengerätes dreht sich nicht, obwohl der Kompressor im Betrieb ist. Manchmal wird der Ventilator gestartet, jedoch kurz danach wieder ausgeschaltet.	<ul style="list-style-type: none"> Im Kühlbetrieb und bei niedriger Außentemperatur dreht sich der Ventilator möglicherweise nicht, um ein ausreichendes Kühlvermögen aufrechtzuerhalten.
Wasser tritt am Außengerät aus.	<ul style="list-style-type: none"> In den Betriebsarten COOL und DRY werden die Rohrleitung oder die Anschlussbereiche der Rohrleitung gekühlt, wodurch sich Kondenswasser bilden kann. Während des Heizbetriebs tropft am Wärmetauscher entstehendes Kondensat ab. Beim Abtauvorgang während des Heizbetriebs schmilzt am Außengerät entstandenes Eis und tropft ab.

Symptom	Erklärung & Prüfpunkte
Außengerät	
Aus dem Außengerät kommt weißer Rauch.	<ul style="list-style-type: none"> Beim Abtauvorgang während des Heizbetriebs wird Dampf erzeugt, der wie weißer Rauch aussieht.
Fernbedienung	
Die Anzeige der Fernbedienung erscheint nicht oder ist dunkel. Das Innengerät reagiert nicht auf das Signal der Fernbedienung.	<ul style="list-style-type: none"> Sind die Batterien erschöpft? Seite 5 Ist die Polarität (+, -) der Batterien richtig? Seite 5 Werden Tasten auf der Fernbedienung eines anderen elektrischen Geräts gedrückt?
Heizt oder kühlt nicht	
Es ist keine effektive Beheizung oder Kühlung des Raums möglich.	<ul style="list-style-type: none"> Ist die Temperatureinstellung richtig? Seite 6 Ist die Lüftereinstellung passend? Bitte ändern Sie die Lüfterdrehzahl auf Hoch oder Superhoch. Seite 7 Sind die Filter sauber? Seite 12 Ist der Ventilator oder der Wärmetauscher des Innengeräts sauber? Seite 12 Sind Lufteinlass und Luftauslass von Innen- oder Außengerät blockiert? Ist ein Fenster oder eine Tür geöffnet? Abhängig von der Größe des Raums, der Umgebungstemperatur und dergleichen kann es eine gewisse Zeit dauern, bis die Einstellungstemperatur zu erreicht wird, oder diese wird möglicherweise gar nicht erreicht. Ist der NIGHT-Modus eingestellt? Seite 9
Der Raum kann nicht wirksam gekühlt werden.	<ul style="list-style-type: none"> Wenn in einem Raum ein Heizlüfter oder ein Gaskocher benutzt wird, erhöht sich die Belastung der Kühlung, so dass die Kühlwirkung nicht ausreicht. Wenn die Außentemperatur hoch ist, ist die Kühlwirkung möglicherweise nicht ausreichend.
Der Raum kann nicht ausreichend beheizt werden.	<ul style="list-style-type: none"> Wenn die Außentemperatur sehr niedrig ist, ist die Heizwirkung möglicherweise nicht ausreichend.
Beim Heizen erfolgt kurzfristig kein Ausblasen der Luft.	<ul style="list-style-type: none"> Bitte warten Sie, während die Klimaanlage das Ausblasen von Warmluft vorbereitet.
Luftstrom	
Die Luft aus dem Innengerät riecht ungewöhnlich.	<ul style="list-style-type: none"> Sind die Filter sauber? Seite 12 Ist der Ventilator oder der Wärmetauscher des Innengeräts sauber? Seite 12 Das Gerät saugt evtl. den Geruch einer Wand, eines Teppichs, von Möbelstücken, Kleidern usw. ein und bläst ihn mit der Luft ab.
Ton	
Es sind krachende Geräusche zu hören.	<ul style="list-style-type: none"> Diese Geräusche werden durch Expansion/Kontraktion der Frontblende usw. aufgrund von Temperaturänderungen verursacht.
Ein "gluckerndes" Geräusch ist zu hören.	<ul style="list-style-type: none"> Dieses Geräusch ist zu hören, wenn vom Ablassschlauch Frischluft angesaugt wird und dadurch Wasser, das in den Ablassschlauch gelangt war, wiederum auf die Ablasshaube oder den Ventilator gelangt und hinausgespritzt wird. Dieses Geräusch ist auch dann zu hören, wenn bei starkem Wind Luft in den Ablassschlauch geblasen wird.
Aus dem Innengerät ist ein mechanisches Geräusch zu hören.	<ul style="list-style-type: none"> Dies ist das Schallgeräusch vom Ein- und Ausschalten des Ventilators oder des Kompressors.
Es ist ein Geräusch wie von fließendem Wasser zu hören.	<ul style="list-style-type: none"> Dies ist der Klang des Kältemittels oder des Kondenswassers, das im Gerät fließt.
Manchmal ist ein Zischen vernehmbar.	<ul style="list-style-type: none"> Dieses Geräusch entsteht, wenn der Kältemittelstrom innerhalb des Gerätes geschaltet wird.
Timer	
Der wöchentliche Timer arbeitet nicht gemäß Einstellungen.	<ul style="list-style-type: none"> Ist der ON/OFF-Timer eingestellt? Seite 9 Übertragen Sie die Einstellinformationen für den wöchentlichen Timer erneut an das Innengerät. Wenn die Informationen erfolgreich empfangen wurden, gibt das Innengerät einen langen Piepton aus. Wenn keine Informationen empfangen wurden, sind 3 kurze Pieptöne zu hören. Achten Sie darauf, dass die Informationen erfolgreich empfangen wurden. Seite 10 Nach einem Stromausfall und dem Ausschalten der Stromversorgung geht die eingebaute Uhr des Innengeräts falsch. Als Ergebnis arbeitet der wöchentliche Timer nicht normal. Achten Sie darauf, die Fernbedienung an einem Ort zu platzieren, an dem das Innengerät die Signale empfangen kann. Seite 5
Das Gerät nimmt den Betrieb von selbst auf und beendet ihn.	<ul style="list-style-type: none"> Ist der wöchentliche Timer eingestellt? Seite 10
Wi-Fi-Schnittstelle	
Wenn während der Konfiguration oder des Betriebs ein Fehler auftritt.	<ul style="list-style-type: none"> Lesen Sie das KONFIGURATIONSHANDBUCH. Das KONFIGURATIONSHANDBUCH finden Sie auf folgender Website. http://www.melcloud.com/Support

WENN SIE EIN PROBLEM VERMUTEN SOLLTEN

In den folgenden Fällen sollten Sie den Betrieb stoppen und Ihren Fachhändler benachrichtigen.

- Wenn Wasser aus dem Innengerät austritt oder herabtropft.
- Wenn die Betriebsanzeigeleuchte blinkt.
- Wenn die Sicherung häufig herauspringt.
- Das Signal der Fernbedienung kann in einem Raum mit bestimmten Leuchtstofflampen (Neonröhren usw.) nicht empfangen werden.
- Der Betrieb der Klimaanlage ruft Störungen im Rundfunk- oder Fernsehempfang hervor. In diesem Fall ist möglicherweise ein Antennenverstärker für das betroffene Gerät erforderlich.
- Wenn ungewöhnliche Geräusche zu hören sind.
- Wenn ein Kältemittelleck festgestellt wird.

LÄNGERE STILLSETZUNG DER KLIMAAANLAGE

1 Lassen Sie die Anlage mit der höchstmöglich eingestellten Temperatur im manuellen Kühlbetrieb (COOL) oder im Gebläsebetrieb (FAN) 3 bis 4 Stunden laufen. **Seite 6**

- Dadurch wird das Innere des Gerätes getrocknet.
- Feuchtigkeit in der Klimaanlage trägt zu günstigen Bedingungen für das Wachstum von Pilzen wie etwa Schimmelpilzen bei.

2 Drücken Sie  um den Betrieb zu stoppen.

3 Schalten Sie den Trennschalter aus und/oder ziehen Sie den Netzstecker heraus.

4 Nehmen Sie alle Batterien aus der Fernbedienung heraus.

Bei Wiederinbetriebnahme der Klimaanlage:

1 Reinigen Sie das Luftfilter. **Seite 12**

2 Achten Sie darauf, dass weder Lufteinlass noch Luftauslass der Innen- und Außengeräte verdeckt sind.

3 Achten Sie darauf, dass die Erdung richtig angeschlossen ist.

4 Siehe "VORBEREITUNG VOR DEM BETRIEB" und folgen Sie den Anweisungen. **Seite 5**

INSTALLATIONSORT UND ELEKTRISCHE ARBEITEN

Installationsort

Vermeiden Sie die Installation der Klimaanlage an folgenden Orten.

- Orte, an denen viel Maschinenöl verwendet wird.
- Orte mit salzhaltiger Luft (Meeresnähe).
- Orte, an welchen schwefelhaltige Gase auftreten, wie z. B. heiße Quellen, Schmutzwasser, Abwasser.
- Orte, an denen Ölspritzer oder ölhaltiger Rauch auftreten (wie z. B. in Küchenbereichen oder Fabriken in denen Kunststoffbestandteile verändert und beschädigt werden könnten).
- Orte, an denen Hochfrequenz- oder kabellose Geräte betrieben werden.
- Orte, an denen der Luftauslass des Außengerätes versperrt wäre.
- Wo das Betriebsgeräusch oder die Luft vom Außengerät die Nachbarschaft stört.
- Als Montagehöhe des Innengerätes werden 1,8 m bis 2,3 m empfohlen. Wenn dies nicht möglich ist, wenden Sie sich an Ihren Händler.
- Betreiben Sie die Klimaanlage nicht, solange Innenausbau- und Abschlussarbeiten noch andauern oder der Boden gewachst wird. Lassen Sie den Raum nach Abschluss solcher Arbeiten gut durchlüften, bevor Sie die Klimaanlage in Betrieb nehmen. Andernfalls könnten sich flüchtige Elemente im Innern der Klimaanlage festsetzen und Wasserlecks oder Taubildung verursachen.
- Die Wi-Fi-Schnittstelle nicht in der Nähe von Medizingeräten oder Personen, die ein Medizingerät tragen, wie zum Beispiel einen Herzschrittmacher oder einen implantierbaren Herzdefibrillator, verwenden. Andernfalls können Fehlfunktionen des Medizinsystems oder -geräts zu einem Unfall führen.
- Dieses Gerät muss mit einem Mindestabstand von 20 cm zwischen dem Gerät und dem Benutzer oder Beobachtern installiert und betrieben werden.
- Verwenden Sie die Wi-Fi-Schnittstelle nicht in der Nähe anderer drahtloser Geräte, Mikrowellen, schnurloser Telefone oder Faxgeräte. Andernfalls kann es zu Fehlfunktionen kommen.

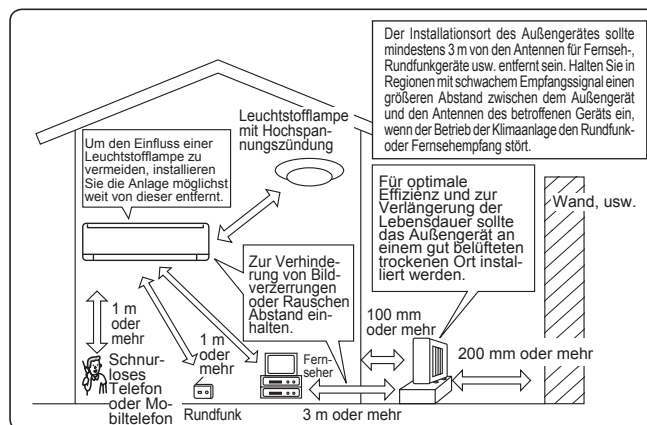

Elektrische Arbeiten

- Verwenden Sie für die Stromversorgung der Klimaanlage einen separaten Sicherungskreis.
- Beachten Sie unbedingt die Schaltleistung des Trennschalters.

Falls Sie dazu Fragen haben sollten, wenden Sie sich bitte an Ihren Fachhändler.

TECHNISCHE DATEN

Modell	Innengerät		MSZ-AP25VG(K)		MSZ-AP35VG(K)		MSZ-AP42VG(K)		MSZ-AP50VG(K)	
	Außengerät		MUZ-AP25VG(H)		MUZ-AP35VG(H)		MUZ-AP42VG(H)		MUZ-AP50VG(H)	
Funktion			Kühlen	Heizen	Kühlen	Heizen	Kühlen	Heizen	Kühlen	Heizen
Netzanschluss			~ /N, 230 V, 50 Hz							
Leistung		kW	2,5	3,2	3,5	4,0	4,2	5,4	5,0	5,8
Eingang		kW	0,60	0,78	0,99	1,03	1,30	1,49	1,55	1,60
Gewicht	Innengerät	kg	10,5							
	Außengerät	kg	31		31		35		40	
Kältemittelfüllung (R32)		kg	0,55		0,55		0,70		1,00	
IP-Code	Innengerät		IP 20							
	Außengerät		IP 24							
Zulässiger Betriebsüberdruck	LP ps	MPa	2,77							
	HP ps	MPa	4,17							
Geräuschpegel	Innengerät (Sehr Hoch/Hoch/Mittel/Niedrig/Lautlos)	dB(A)	42/36/30/24/19	45/39/34/24/19	42/36/30/24/19	45/38/31/24/19	42/38/34/29/21	45/40/35/29/21	44/40/36/33/28	48/43/38/33/28
	Außengerät	dB(A)	47	48	49	50	50	51	52	52

Garantierter Betriebsbereich

		Innengerät	Außengerät	
			MUZ-AP25/35/42/50VG	MUZ-AP25/35/42/50VGH
Kühlen	Obergrenze	32°C DB 23°C WB	46°C DB —	46°C DB —
	Untergrenze	21°C DB 15°C WB	-10°C DB —	-10°C DB —
Heizen	Obergrenze	27°C DB —	24°C DB 18°C WB	24°C DB 18°C WB
	Untergrenze	20°C DB —	-15°C DB -16°C WB	-20°C DB -21°C WB

Hinweis:

Angabebedingungen
 Kühlen — Innengerät: 27°C DB, 19°C WB
 Außengerät: 35°C DB
 Heizen — Innengerät: 20°C DB
 Außengerät: 7°C DB, 6°C WB

DB: Trockentemperatur
 WB: Feuchttemperatur

Wi-Fi-Schnittstelle

Modell	MAC-566IFB-E
Eingangsspannung	DC 12,7 V (von Innengerät)
Leistungsaufnahme	MAX. 2 W
Größe H×B×T (mm)	79×44×18,5
Gewicht (g)	60 (einschließlich Kabel)
Sendeleistungspegel (MAX.)	17,5 dBm bei IEEE 802.11b
Funkkanal	1ch ~ 13ch (2.412~2.472 MHz)
Funkprotokoll	IEEE 802.11b/g/n (20)
Verschlüsselung	AES
Authentifizierung	WPA2-PSK
Softwareversion	XX.00

Die Konformitätserklärung finden Sie auf folgender Website.
<http://www.melcloud.com/Support>

TABLE DES MATIERES

■ CONSIGNES DE SECURITE	1
■ MISE AU REBUT	3
■ NOMENCLATURE	4
■ PREPARATIF D'UTILISATION	5
■ SELECTION DES MODES DE FONCTIONNEMENT	6
■ REGLAGE DE LA VITESSE DU VENTILATEUR ET DE LA DIRECTION DU FLUX D'AIR	7
■ FONCTIONNEMENT I-SAVE	8
■ FONCTIONNEMENT EN MODE ECONO COOL	8
■ FONCTIONNEMENT EN MODE NOCTURNE	9
■ FONCTIONNEMENT DE LA MINUTERIE (MARCHE/ARRÊT)	9
■ MODE DE FONCTIONNEMENT MINUTERIE HEBDOMADAIRE (WEEKLY TIMER)	10
■ FONCTIONNEMENT D'URGENCE	11
■ FONCTION DE REDÉMARRAGE AUTOMATIQUE	11
■ NETTOYAGE	12
■ CONFIGURATION DE L'INTERFACE Wi-Fi (type VGK uniquement)	13
■ EN PRESENCE D'UNE PANNE POTENTIELLE	14
■ SI LE CLIMATISEUR DOIT RESTER LONGTEMPS INUTILISE	16
■ LIEU D'INSTALLATION ET TRAVAUX ELECTRIQUES	16
■ FICHE TECHNIQUE	17

CONSIGNES DE SECURITE

Signification des symboles affichés sur l'unité interne et/ou sur l'unité externe

	AVERTISSEMENT (Risque d'incendie)	Cette unité utilise un réfrigérant inflammable. Si le réfrigérant fuit et entre en contact avec une flamme ou une pièce chaude, il produira un gaz toxique et un incendie risque de se déclencher.
		Veillez lire la NOTICE D'UTILISATION avec soin avant utilisation.
		Le personnel d'entretien est tenu de lire avec soin la NOTICE D'UTILISATION et le MANUEL D'INSTALLATION avant utilisation.
		De plus amples informations sont disponibles dans la NOTICE D'UTILISATION, le MANUEL D'INSTALLATION et documents similaires.

- Avant toute utilisation, veuillez lire les "Consignes de sécurité" car cet appareil contient des pièces rotatives ou autres pouvant entraîner des risques d'électrocution.
- Les consignes contenues dans cette section sont importantes pour la sécurité et doivent donc impérativement être respectées.
- Après avoir lu cette notice, conservez-la avec le manuel d'installation à portée de main pour pouvoir la consulter aisément.

Symboles et leur signification

- AVERTISSEMENT** : toute manipulation incorrecte peut avoir des conséquences graves, provoquer des blessures corporelles voire la mort de l'utilisateur.
- PRECAUTION** : toute manipulation incorrecte peut avoir des conséquences graves selon les circonstances.







Signification des symboles utilisés dans ce manuel





- : à éviter absolument.
- : suivre rigoureusement les instructions.
- : ne jamais insérer le doigt ou un objet long, etc.
- : ne jamais monter sur l'unité interne/externe et ne rien poser dessus.
- : risque d'électrocution ! Attention !
- : veiller à débrancher la fiche d'alimentation électrique de la prise secteur.
- : couper l'alimentation au préalable.
- : Risque d'incendie.
- : Ne jamais toucher avec les mains mouillées.
- : Ne jamais éclabousser d'eau sur l'appareil.

AVERTISSEMENT	
	<p>Ne pas utiliser de raccord intermédiaire ou de rallonge pour brancher le cordon d'alimentation et ne pas brancher plusieurs appareils à une même prise secteur.</p> <ul style="list-style-type: none"> • Ceci pourrait provoquer une surchauffe de l'appareil, un incendie ou un risque d'électrocution.
	<p>Nettoyer la fiche d'alimentation électrique et l'insérer prudemment dans la prise secteur.</p> <ul style="list-style-type: none"> • Une fiche d'alimentation électrique encrassée peut entraîner un risque d'incendie ou d'électrocution.
	<p>Ne pas enrouler, tendre de façon excessive, endommager, modifier ou chauffer le cordon d'alimentation, et ne rien poser dessus.</p> <ul style="list-style-type: none"> • Ceci pourrait provoquer un risque d'incendie ou d'électrocution.

	<p>Ne pas enclencher/couper le disjoncteur ou débrancher/brancher la fiche d'alimentation électrique pendant le fonctionnement de l'appareil.</p> <ul style="list-style-type: none"> • Des étincelles pourraient se produire et provoquer un risque d'incendie. • Toujours couper le disjoncteur ou débrancher la fiche d'alimentation électrique suite à l'arrêt de l'unité interne avec la télécommande.
	<p>Il est déconseillé à toute personne de s'exposer au flux d'air froid pendant une période prolongée.</p> <ul style="list-style-type: none"> • Ceci pourrait entraîner des problèmes de santé.

CONSIGNES DE SECURITE

	<p>L'utilisateur ne doit en aucun cas installer, déplacer, démonter, modifier ou tenter de réparer le climatiseur.</p> <ul style="list-style-type: none"> Toute manipulation incorrecte du climatiseur pourrait provoquer un risque d'incendie, d'électrocution, de blessure ou de fuite d'eau, etc. Contacter un revendeur. Si le cordon d'alimentation est endommagé, il doit être remplacé par le fabricant ou le service après-vente du fabricant pour éviter tout risque potentiel. <p>Lors de l'installation, du déplacement ou de l'entretien de l'appareil, veiller à ce qu'aucune substance autre que le réfrigérant spécifié (R32) ne pénètre dans le circuit de réfrigération.</p> <ul style="list-style-type: none"> La présence d'une substance étrangère, comme de l'air dans le circuit, peut provoquer une augmentation anormale de la pression et causer une explosion, voire des blessures. L'utilisation de réfrigérant autre que celui qui est spécifié pour le système provoquera une défaillance mécanique, un mauvais fonctionnement du système, ou une panne de l'appareil. Dans le pire des cas, la sécurité du produit pourrait être gravement mise en danger. <p>Cet appareil n'est pas conçu pour être utilisé par des personnes (y compris des enfants) présentant des capacités physiques, sensorielles ou mentales réduites, ou manquant d'expérience et de connaissances, à moins qu'elles ne soient supervisées ou aient reçu des instructions relatives à l'utilisation de l'appareil par une personne responsable de leur sécurité.</p> <p>Les enfants doivent être surveillés de manière à ce qu'ils ne puissent pas jouer avec l'appareil.</p>
	<p>Ne jamais insérer le doigt ou tout autre objet dans les entrées ou sorties d'air.</p> <ul style="list-style-type: none"> La vitesse de rotation extrêmement rapide du ventilateur pendant le fonctionnement du climatiseur pourrait provoquer un accident.
	<p>En cas d'anomalie (odeur de brûlé, etc.), arrêter le climatiseur et débrancher la fiche d'alimentation électrique ou couper le disjoncteur.</p> <ul style="list-style-type: none"> Si le climatiseur continue à fonctionner en présence d'une anomalie, une défaillance technique, un risque d'incendie ou d'électrocution ne sont pas à exclure. Dans ce cas, consulter un revendeur agréé.
	<p>Si la fonction de refroidissement ou de chauffage du climatiseur est inopérante, cela peut indiquer la présence d'une fuite de réfrigérant. Si vous trouvez une fuite de réfrigérant, arrêtez l'utilisation, ventilez bien la pièce et consultez votre revendeur immédiatement. Si la réparation consiste à recharger l'appareil en réfrigérant, demandez conseil auprès d'un technicien responsable de l'entretien.</p> <ul style="list-style-type: none"> Le réfrigérant contenu dans le climatiseur n'est pas toxique. En règle générale, aucune fuite ne doit se produire. Toutefois, si le réfrigérant fuit et entre en contact avec une flamme ou une pièce chaude comme un radiateur-ventilateur, un chauffage au kérosène ou une cuisinière, il produira un gaz toxique et un incendie risque de se déclencher. <p>L'utilisateur ne doit jamais procéder au nettoyage intérieur de l'unité interne. Si la partie intérieure de l'unité doit être nettoyée, contacter un revendeur.</p> <ul style="list-style-type: none"> L'utilisation d'un détergent inapproprié pourrait endommager les surfaces intérieures en plastique de l'unité et provoquer des fuites d'eau. Tout contact entre le détergent et les pièces électriques ou le moteur pourrait entraîner un dysfonctionnement, une émission de fumées, voire un incendie. L'appareil doit être rangé dans une pièce ne contenant aucune source d'allumage continue (exemple : flammes nues, appareil à gaz ou chauffage électrique). Sachez que les réfrigérants peuvent être inodores. Ne faites usage d'aucun moyen visant à accélérer le processus de dégivrage ou à nettoyer l'appareil autre que ceux recommandés par le fabricant. Ne percez pas et ne brûlez pas l'appareil. <p>L'unité interne doit être installée dans des pièces dont l'espace au sol est supérieur à celui spécifié. Veuillez consulter votre revendeur.</p> <ul style="list-style-type: none"> AP50 : 1,7 m²
	<p>Cet appareil est conçu pour être utilisé par des utilisateurs experts ou spécialement formés dans des ateliers, dans l'industrie légère ou des exploitations agricoles, ou pour une utilisation commerciale par des non-spécialistes.</p>
⚠ PRECAUTION	
	<p>Ne pas toucher à l'entrée d'air ou aux ailettes en aluminium de l'unité interne/externe.</p> <ul style="list-style-type: none"> Risque de blessures. <p>Ne vaporiser ni insecticide ni substance inflammable sur l'appareil.</p> <ul style="list-style-type: none"> Ceci pourrait provoquer un incendie ou une déformation de l'appareil. <p>Ne pas exposer un animal domestique ou une plante d'intérieur directement sous le courant d'air pulsé.</p> <ul style="list-style-type: none"> Le bien-être des animaux et des plantes pourrait en être affecté. <p>Ne placer ni appareil électrique ni meuble sous l'unité interne/externe.</p> <ul style="list-style-type: none"> De l'eau pourrait s'écouler de l'appareil et les endommager ou provoquer une panne de leur système. <p>Ne jamais laisser le climatiseur posé sur un support endommagé.</p> <ul style="list-style-type: none"> Il pourrait tomber et provoquer un accident. <p>Veiller à ne pas monter sur une surface instable pour allumer ou nettoyer le climatiseur.</p> <ul style="list-style-type: none"> Risque de chute et de blessures. <p>Ne jamais tirer sur le cordon d'alimentation.</p> <ul style="list-style-type: none"> Le fil central du cordon d'alimentation pourrait se rompre et provoquer un incendie.

	<p>Ne jamais recharger ou tenter d'ouvrir les piles et ne pas les jeter au feu.</p> <ul style="list-style-type: none"> Les piles pourraient fuir et présenter un risque d'incendie ou d'explosion. <p>Ne pas faire fonctionner le climatiseur pendant plus de 4 heures avec un taux d'humidité important (80% HR ou plus), et/ou lorsqu'une porte ou une fenêtre est ouverte.</p> <ul style="list-style-type: none"> Ceci peut provoquer de la condensation à l'intérieur du climatiseur, qui risque de s'écouler et de mouiller ou d'endommager le mobilier. La présence d'humidité dans le climatiseur peut contribuer à la croissance de certains champignons tels que la moisissure. <p>Ne pas utiliser le climatiseur pour conserver des aliments, élever des animaux, faire pousser des plantes, ranger des outils de précision ou des objets d'art.</p> <ul style="list-style-type: none"> Leur qualité pourrait s'en ressentir, et le bien-être des animaux et des plantes pourrait en être affecté. <p>Ne pas exposer des appareils à combustion directement sous la sortie d'air pulsé.</p> <ul style="list-style-type: none"> Une combustion imparfaite pourrait en résulter. <p>Ne mettez jamais des piles dans la bouche pour quelque raison que ce soit pour éviter de les avaler par accident.</p> <ul style="list-style-type: none"> Le fait d'ingérer des piles peut entraîner un étouffement et/ou un empoisonnement.
	<p>Avant de procéder au nettoyage du climatiseur, le mettre hors tension et débrancher la fiche d'alimentation électrique ou couper le disjoncteur.</p> <ul style="list-style-type: none"> La vitesse de rotation extrêmement rapide du ventilateur pendant le fonctionnement du climatiseur pourrait provoquer un accident. <p>Si le climatiseur doit rester inutilisé pendant une période prolongée, débrancher la fiche d'alimentation électrique ou couper le disjoncteur.</p> <ul style="list-style-type: none"> Il pourrait s'encrasser et présenter un risque d'incendie ou d'électrocution. <p>Remplacer les piles de la télécommande par des piles neuves du même type.</p> <ul style="list-style-type: none"> Ne jamais mélanger piles usagées et piles neuves ; ceci pourrait provoquer une surchauffe, une fuite ou une explosion. <p>Si du liquide provenant des piles entre en contact avec la peau ou les vêtements, les rincer abondamment à l'eau claire.</p> <ul style="list-style-type: none"> Si du liquide alcalin entre en contact avec les yeux, les rincer abondamment à l'eau claire et contacter d'urgence un médecin. <p>Si le climatiseur est utilisé conjointement avec un appareil à combustion, veiller à ce que la pièce soit parfaitement ventilée.</p> <ul style="list-style-type: none"> Une ventilation insuffisante pourrait provoquer un manque d'oxygène dans la pièce. <p>Couper le disjoncteur par temps d'orage.</p> <ul style="list-style-type: none"> La foudre pourrait endommager le climatiseur. <p>Si le climatiseur a été utilisé pendant plusieurs saisons consécutives, procéder à une inspection et à un entretien rigoureux en plus du nettoyage normal.</p> <ul style="list-style-type: none"> Une accumulation de saletés ou de poussière à l'intérieur du climatiseur peut être à l'origine d'une odeur désagréable, contribuer au développement de moisissures ou bloquer l'écoulement des condensats et provoquer une fuite d'eau de l'unité interne. Consulter un revendeur agréé pour procéder à une inspection et des travaux d'entretien nécessitant l'intervention de personnel qualifié et compétent.
	<p>Ne pas actionner les commandes du climatiseur avec les mains mouillées.</p> <ul style="list-style-type: none"> Risque d'électrocution ! <p>Ne pas nettoyer le climatiseur avec de l'eau et ne placer ni vase ni verre d'eau dessus.</p> <ul style="list-style-type: none"> Ceci pourrait provoquer un risque d'incendie ou d'électrocution.
	<p>Ne jamais marcher sur l'unité externe et ne rien poser dessus.</p> <ul style="list-style-type: none"> Risque de chute et de blessures.





⚠ IMPORTANT

Des filtres encrassés peuvent provoquer de la condensation dans le climatiseur, ce qui contribuera à la croissance de certains champignons tels que la moisissure. Il est donc recommandé de nettoyer les filtres à air toutes les 2 semaines.

Avant de démarrer l'opération, veillez à ce que les ailettes horizontales soient en position fermée. Si l'opération démarre lorsque les ailettes horizontales sont en position ouverte, il se pourrait qu'elles ne reviennent pas à la position correcte.







CONSIGNES DE SECURITE

A propos de l'installation

 AVERTISSEMENT	
	<p>Consulter un revendeur agréé pour qu'il procède à l'installation du climatiseur.</p> <ul style="list-style-type: none"> L'utilisateur ne doit en aucun cas tenter d'installer le climatiseur lui-même ; seul du personnel qualifié et compétent est en mesure de le faire. Toute installation incorrecte du climatiseur pourrait être à l'origine de fuites d'eau et provoquer un risque d'incendie ou d'électrocution.
	<p>Prévoir un circuit réservé à l'alimentation du climatiseur.</p> <ul style="list-style-type: none"> Dans le cas contraire, un risque de surchauffe ou d'incendie n'est pas à exclure.
	<p>Ne pas installer l'appareil dans un endroit susceptible d'être exposé à des fuites de gaz inflammable.</p> <ul style="list-style-type: none"> L'accumulation de gaz autour de l'unité externe peut entraîner des risques d'explosion.
	<p>Raccorder correctement le climatiseur à la terre.</p> <ul style="list-style-type: none"> Ne jamais raccorder le câble de terre à un tuyau de gaz, une évacuation d'eau, un paratonnerre ou un câble téléphonique de mise à la terre. Une mise à la terre incorrecte pourrait provoquer un risque d'incendie ou d'électrocution.
 PRECAUTION	
	<p>Installer un disjoncteur de fuites à la terre selon l'endroit où le climatiseur sera monté (pièce humide par ex.).</p> <ul style="list-style-type: none"> L'absence de disjoncteur de fuites à la terre peut entraîner un risque d'électrocution.
	<p>Veiller à ce que l'eau de vidange s'écoule correctement.</p> <ul style="list-style-type: none"> Si l'écoulement des condensats est bouché, l'eau de vidange risque de s'écouler de l'unité interne/externe et d'endommager le mobilier.

En présence d'une situation anormale
Arrêter immédiatement le climatiseur et consulter un revendeur agréé.

Pour l'interface Wi-Fi

 AVERTISSEMENT	
(Une manipulation incorrecte peut avoir des conséquences graves, y compris des blessures graves, voire mortelles.)	
	<p>Cet appareil peut être utilisé par des enfants de 8 ans et plus et des personnes dont les capacités mentales, sensorielles ou physiques sont réduites, ou manquant d'expérience et de connaissances, dès lors qu'elles sont supervisées ou ont reçu une formation relative à l'utilisation de l'appareil et comprennent les dangers associés à celui-ci.</p> <p>Les enfants ne doivent pas jouer avec l'appareil. Le nettoyage et l'entretien ne peuvent pas être effectués par un enfant sans surveillance.</p> <p>N'utilisez pas l'interface Wi-Fi à proximité d'un appareil électrique médical ou de personnes portant un dispositif médical tel qu'un stimulateur cardiaque ou un défibrillateur automatique implantable.</p> <ul style="list-style-type: none"> Il pourrait provoquer un accident en cas de dysfonctionnement de l'appareil médical ou du dispositif. <p>N'installez pas l'interface Wi-Fi à proximité de dispositifs de commande automatiques comme des portes automatiques ou des alarmes d'incendie.</p> <ul style="list-style-type: none"> Ceci pourrait provoquer un accident à cause de dysfonctionnements.
	<p>Ne touchez pas l'interface Wi-Fi avec les mains mouillées.</p> <ul style="list-style-type: none"> Vous pourriez endommager le dispositif ou provoquer un choc électrique ou un incendie.
	<p>N'égouttez pas d'eau sur l'interface Wi-Fi et ne l'utilisez pas dans une salle-de-bain.</p> <ul style="list-style-type: none"> Vous pourriez endommager le dispositif ou provoquer un choc électrique ou un incendie.
	<p>En cas de chute de l'interface Wi-Fi, ou si le support ou le câble est endommagé, débranchez la fiche d'alimentation électrique ou coupez le disjoncteur.</p> <ul style="list-style-type: none"> Ceci pourrait provoquer un incendie ou un choc électrique. Dans ce cas, consulter un revendeur agréé.
 PRECAUTION	
(Toute manipulation incorrecte peut avoir des conséquences, y compris des blessures ou des dommages matériels au bâtiment.)	
	<p>Ne montez pas sur un tabouret-escabeau instable pour installer ou nettoyer l'interface Wi-Fi.</p> <ul style="list-style-type: none"> Vous risquez de vous blesser si vous tombez. <p>N'utilisez pas l'interface Wi-Fi à proximité d'autres dispositifs sans fil, de fours à microondes, de téléphones sans fil ou de télécopieurs.</p> <ul style="list-style-type: none"> Ceci pourrait provoquer des dysfonctionnements.

MISE AU REBUT



Fig. 1

Veillez prendre conseil après de votre revendeur avant de mettre ce produit au rebut.

Remarque :

Ce symbole est utilisé uniquement pour les pays de l'UE. Ce symbole est conforme à la directive 2012/19/UE Article 14 Informations pour les utilisateurs et à l'Annexe IX, et/ou à la directive 2006/66/CE Article 20 Information de l'utilisateur final et à l'Annexe II.

Votre produit Mitsubishi Electric est conçu et fabriqué avec des matériels et des composants de qualité supérieure qui peuvent être recyclés et/ou réutilisés.

Ce symbole signifie que les équipements électriques et électroniques, les batteries et les accumulateurs, à la fin de leur durée de service, doivent être éliminés séparément des ordures ménagères.

Si un symbole chimique est imprimé sous le symbole (Fig. 1), il signifie que la batterie ou l'accumulateur contient une certaine concentration de métal lourd. Elle sera indiquée comme suit :

Hg : mercure (0,0005%), Cd : cadmium (0,002%), Pb : plomb (0,004%)

Dans l'Union Européenne, il existe des systèmes sélectifs de collecte pour les produits électriques et électroniques, les batteries et les accumulateurs usagés. Nous vous prions donc de confier cet équipement, ces batteries et ces accumulateurs à votre centre local de collecte/recyclage.

Aidez-nous à conserver l'environnement dans lequel nous vivons !

Les machines ou appareils électriques et électroniques contiennent souvent des matières qui, si elles sont traitées ou éliminées de manière inappropriée, peuvent s'avérer potentiellement dangereuses pour la santé humaine et pour l'environnement. Cependant, ces matières sont nécessaires au bon fonctionnement de votre appareil ou de votre machine. Pour cette raison, il vous est demandé de ne pas vous débarrasser de votre appareil ou machine usagé avec vos ordures ménagères.

NOMENCLATURE

Unité interne

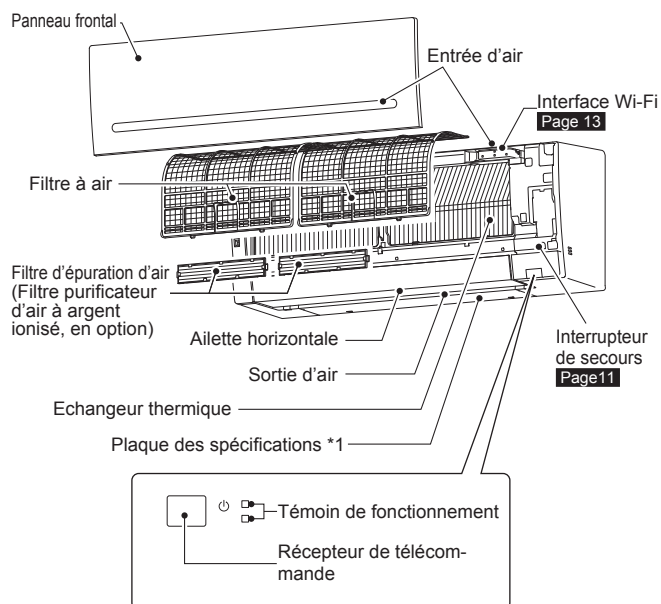

Unité externe

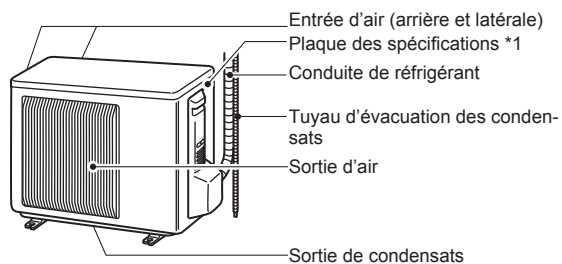

L'apparence des unités externes peut varier d'un modèle à l'autre.

*1 L'année et le mois de fabrication sont indiqués sur la plaque des spécifications.

Télécommande

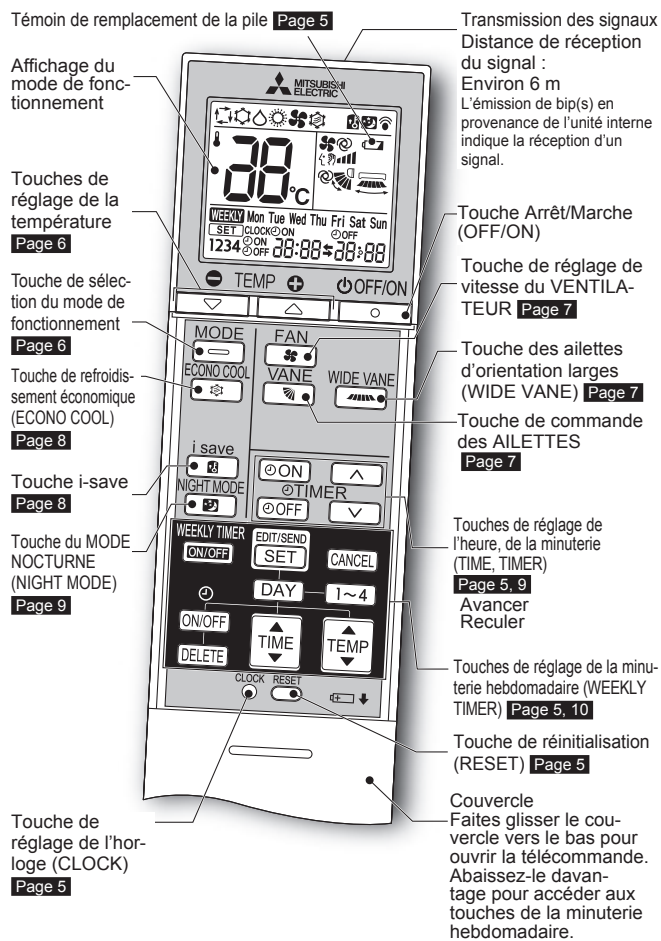

Télécommande

Utilisez uniquement la télécommande fournie avec le climatiseur. N'en utilisez pas d'autres. Si 2 unités internes ou plus sont installées côte à côte, il se peut que le signal envoyé à une unité interne par la télécommande soit exécuté par une autre unité interne.

Quand la télécommande n'est pas utilisée, placez-la près de cette unité.

PREPARATIF D'UTILISATION

Avant la mise en marche : insérez la fiche d'alimentation électrique dans la prise secteur et/ou enclenchez le disjoncteur.

Insertion des piles dans la télécommande

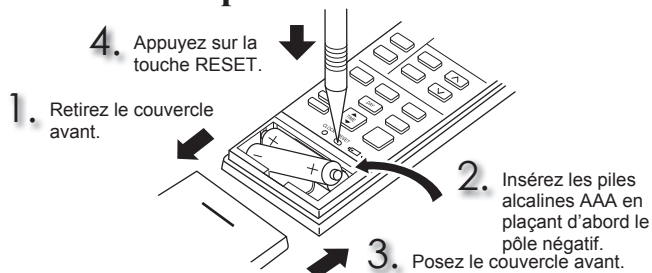

Remarque :

- Veillez à respecter la polarité des piles.
- N'utilisez pas de piles au manganèse ou des piles qui fuient. Elles pourraient provoquer un dysfonctionnement de la télécommande.
- N'utilisez pas de piles rechargeables.
- Le témoin de remplacement de la pile s'allume lorsque la pile est presque déchargée. La télécommande cesse de fonctionner dans les quelques 7 jours qui suivent l'activation du témoin.
- Remplacez toutes les piles par des piles de même type.
- La durée de vie des piles est de 1 an environ. Cependant, les piles dont la date d'utilisation est dépassée durent moins longtemps.
- Appuyez doucement sur RESET à l'aide d'un instrument fin. Si la touche RESET n'est pas enfoncée, la télécommande risque de ne pas fonctionner correctement.

Réglage de l'heure

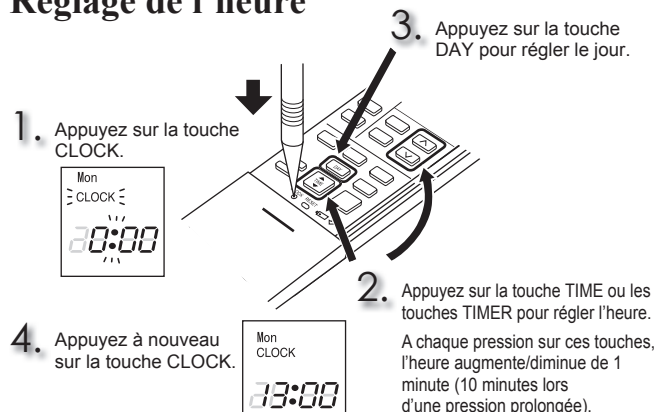

Remarque :

- Appuyez doucement sur CLOCK à l'aide d'un instrument fin.

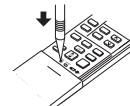

Remarque :

Réglage de la télécommande exclusivement à partir d'une unité interne spécifique

Vous pouvez commander dans une pièce jusqu'à 4 unités internes à l'aide de télécommandes sans fil.

Pour commander séparément les unités internes à l'aide de chaque télécommande, attribuez un numéro à chaque télécommande en fonction du numéro de l'unité interne.

Ce réglage ne peut être effectué que lorsque toutes les conditions suivantes sont réunies :

- La télécommande est hors tension.
- (1) Maintenez enfoncée la touche [1~4] de la télécommande pendant 2 secondes pour passer au mode d'appariement.
 - (2) Appuyez de nouveau sur la touche [1~4] et attribuez un numéro à chaque télécommande. Chaque pression sur la touche [1~4] avance le numéro dans l'ordre suivant : 1 → 2 → 3 → 4.
 - (3) Appuyez sur la touche EDIT/SEND [SET] pour terminer le réglage de l'appariement. Après avoir remis le disjoncteur sur MARCHE, la première télécommande à envoyer un signal à une unité interne sera considérée comme la télécommande de l'unité interne. Une fois configurées, l'unité interne captera par la suite uniquement le signal envoyé par la télécommande assignée.

SELECTION DES MODES DE FONCTIONNEMENT

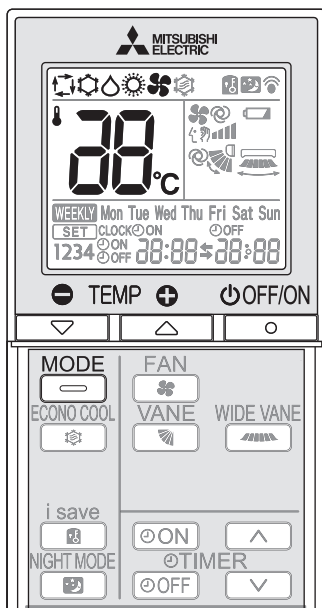

1 Appuyez sur la touche pour lancer le fonctionnement du climatiseur.

2 Appuyez sur la touche pour sélectionner le mode de fonctionnement. Chaque nouvelle pression sur cette touche vous permet de passer d'un mode à l'autre dans l'ordre suivant :



3 Appuyez sur les touches pour régler la température. Chaque nouvelle pression sur ces touches vous permet d'augmenter ou de diminuer la température de 1°C.

Appuyez sur la touche pour arrêter le fonctionnement du climatiseur.

Mode AUTO (permutation automatique)

Le climatiseur sélectionne le mode de fonctionnement selon la différence qui existe entre la température de la pièce et la température programmée. En mode AUTO, le climatiseur passe d'un mode à l'autre (REFROIDISSEMENT ↔ CHAUFFAGE) lorsque la température de la pièce est inférieure d'environ 2 °C à la température programmée pendant plus de 15 minutes.

Remarque :

Le mode Auto est déconseillé si cette unité interne est connectée à une unité externe de type MXZ. Si plusieurs unités internes fonctionnent simultanément, le climatiseur risque de ne pas pouvoir alterner entre les modes de REFROIDISSEMENT et de CHAUFFAGE. Dans ce cas, l'unité interne passe en mode de veille (reportez-vous au tableau de témoins de fonctionnement).

Mode de REFROIDISSEMENT

Le confort de l'air frais à votre température.

Remarque :

Ne faites pas fonctionner le climatiseur en mode de REFROIDISSEMENT lorsque les températures extérieures sont extrêmement basses. (inférieure à -10°C). L'eau de condensation présente à l'intérieur du climatiseur risque de s'écouler et d'endommager le mobilier, etc.

Mode de DESHUMIDIFICATION

Éliminez l'humidité de votre pièce. Il se peut que la pièce refroidisse légèrement. Il n'est pas possible de régler la température en mode de DESHUMIDIFICATION.

Mode de CHAUFFAGE

Le confort de l'air ambiant à votre température.

Mode de VENTILATION

Permet de faire circuler l'air dans la pièce.

Remarque :

Après une utilisation en mode COOL/DRY (REFROIDISSEMENT/DÉSHUMIDIFICATION), il est conseillé de passer en mode FAN (VENTILATEUR) pour sécher l'intérieur de l'unité interne.

Remarque :

Fonctionnement multi-système

Une unité externe peut fonctionner avec deux unités internes ou davantage. Lorsque plusieurs unités internes fonctionnent simultanément, les modes de refroidissement/déshumidification/ventilation et de chauffage ne peuvent pas fonctionner en même temps. Lorsque le mode de REFROIDISSEMENT/DÉSHUMIDIFICATION/VENTILATION est sélectionné sur une unité et le mode de CHAUFFAGE sur une autre, ou inversement, la dernière unité sélectionnée bascule en mode de veille.

Témoin de fonctionnement

Le témoin de fonctionnement indique l'état de fonctionnement du climatiseur.

Témoin	Etat de fonctionnement	Température de la pièce
	Le climatiseur fonctionne de façon à atteindre la température programmée	Environ 2°C d'écart minimum avec la température programmée
	La température de la pièce se rapproche de la température programmée	Environ 1 à 2°C d'écart avec la température programmée
	Mode de veille (uniquement en fonctionnement multi-système)	—

Allumé Clignotant

REGLAGE DE LA VITESSE DU VENTILATEUR ET DE LA DIRECTION DU FLUX D'AIR

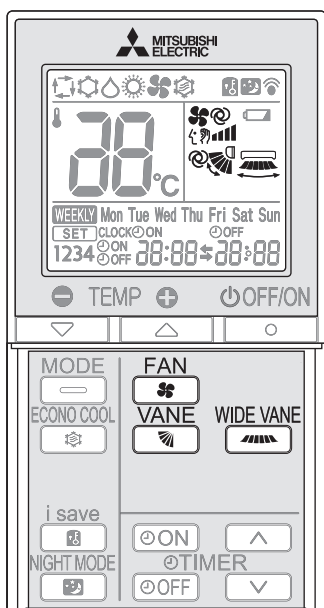

Vitesse du ventilateur

Appuyez sur la touche  pour sélectionner la vitesse du ventilateur. Chaque nouvelle pression sur cette touche vous permet de modifier la vitesse du ventilateur dans l'ordre suivant :

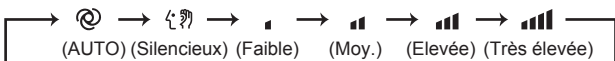

- L'unité interne émet deux bips courts lorsqu'elle est réglée en mode AUTO.
- Augmentez la vitesse du ventilateur pour refroidir/chauffer la pièce plus rapidement. Il est recommandé de réduire la vitesse du ventilateur dès que la pièce est fraîche/chaude.
- Utilisez une vitesse du ventilateur plus lente pour un fonctionnement silencieux.

Remarque :



Fonctionnement multi-système

Lorsque plusieurs unités internes fonctionnent simultanément pour une seule unité externe en mode de chauffage, il se peut que la température du flux d'air soit basse. Dans ce cas, il est recommandé de régler la vitesse du ventilateur sur AUTO.

Direction du flux d'air haut-bas

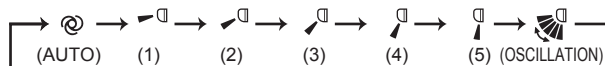
Appuyez sur la touche  pour sélectionner la direction du flux d'air. Chaque nouvelle pression sur cette touche vous permet de modifier la direction du flux d'air dans l'ordre suivant :



-  (AUTO)..... L'ailette se positionne de façon que la direction de flux d'air soit la plus efficace possible. REFROIDISSEMENT/DESHUMIDIFICATION/VENTILATION : position horizontale. CHAUFFAGE : position (4).
-  (Manuel)..... Pour obtenir une climatisation efficace, l'ailette doit être dirigée vers le haut en mode de REFROIDISSEMENT/DESHUMIDIFICATION, et vers le bas en mode de CHAUFFAGE. Si la position inférieure est sélectionnée en mode de REFROIDISSEMENT/DESHUMIDIFICATION, l'ailette se place automatiquement en position vers le haut au bout de 0,5 à 1 heure pour éviter la formation de gouttes de condensation.
-  (Oscillation).... L'ailette monte et descend de façon intermittente.

- L'unité interne émet deux bips courts lorsqu'elle est réglée en mode AUTO.
- Utilisez toujours la télécommande pour modifier la direction du flux d'air. Un déplacement manuel des ailettes horizontales provoquerait leur dysfonctionnement.
- Lorsque le disjoncteur est activé, la position des ailettes verticales est réinitialisée en une minute environ, puis l'opération démarre. Il en est de même en mode de refroidissement d'urgence.
- Si les ailettes horizontales semblent être dans une position anormale, reportez-vous à la [page 14](#).

Direction du flux d'air gauche-droite

Appuyez sur la touche  pour sélectionner la direction du flux d'air. Chaque nouvelle pression sur cette touche vous permet de modifier la direction du flux d'air dans l'ordre suivant :

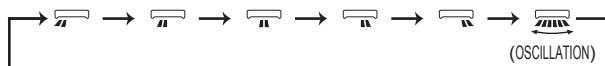

FONCTIONNEMENT I-SAVE

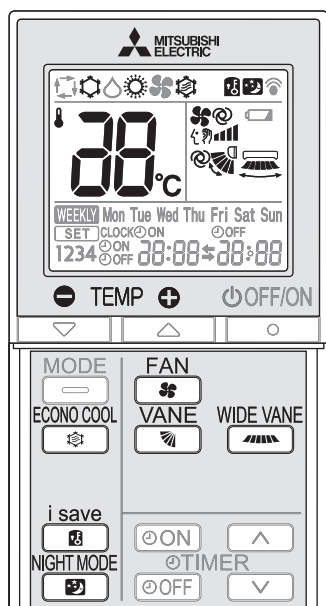

Une fonction programmable simplifiée permet de rappeler les réglages favoris (présélections) à l'aide d'une simple pression sur la touche . Une nouvelle pression sur la touche permet de revenir instantanément au réglage précédent.

1 Appuyez sur la touche  en modes REFROIDISSEMENT, ECONO COOL, ou CHAUFFAGE pour sélectionner le mode i-save.

2 Réglez la température, la vitesse du ventilateur et la direction du flux d'air.

- Lors de la prochaine utilisation du climatiseur, il vous suffira d'appuyer sur la touche  pour recouvrir les mêmes réglages.
- Il est possible d'enregistrer deux jeux de réglages. (Un pour REFROIDISSEMENT/ECONO COOL, un pour CHAUFFAGE)
- Sélectionnez la température, la vitesse du ventilateur et la direction du flux d'air adéquates en fonction du local.

Appuyez à nouveau sur la touche  pour annuler le mode de fonctionnement i-save.

- La touche MODE permet également d'annuler le mode de fonctionnement i-save.

Remarque :

Exemple d'utilisation :

1. Mode basse énergie
Réglez la température 2°C à 3°C de plus en mode REFROIDISSEMENT, et de moins en mode CHAUFFAGE.
Ce réglage convient pour les locaux inoccupés ou pour la nuit.
2. Enregistrement des réglages fréquemment utilisés
Enregistrez vos réglages favoris pour les modes REFROIDISSEMENT/ECONO COOL et CHAUFFAGE. Ceci vous permet de sélectionner votre réglage favori par une simple pression sur la touche.

FONCTIONNEMENT EN MODE ECONO COOL

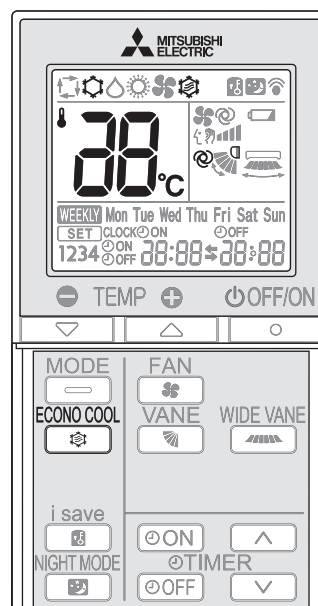

L'oscillation de l'air pulsé (changement de direction) permet de rafraîchir davantage une pièce qu'un flux d'air fixe.

La température programmée et la direction du flux d'air sont automatiquement modifiées par le microprocesseur. Il est possible d'utiliser le mode de refroidissement tout en conservant un certain niveau de confort. De plus, vous économisez de l'énergie.

Appuyez sur la touche  en mode de REFROIDISSEMENT [page 6](#) pour lancer le fonctionnement ECONO COOL.

L'unité effectue un balayage oscillant vertical en différents cycles en fonction de la température du flux d'air.

Appuyez à nouveau sur la touche  pour annuler le fonctionnement en mode ECONO COOL.

- Le fonctionnement ECONO COOL s'annule lorsque vous appuyez sur la touche de commande des ailettes (VANE).

FONCTIONNEMENT EN MODE NOCTURNE

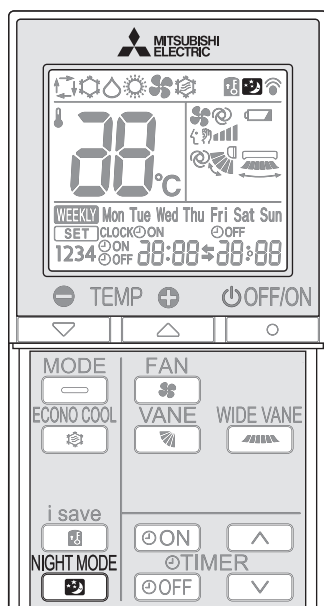

Le mode NOCTURNE change la luminosité de l'indicateur de fonctionnement, désactive la tonalité et limite le niveau sonore de l'unité externe.

Appuyez sur  pendant le fonctionnement pour activer le mode NOCTURNE.

- L'intensité lumineuse du témoin de fonctionnement diminue.
- La tonalité est désactivée (sauf celle émise quand le fonctionnement démarre ou s'arrête).
- Le niveau sonore de l'unité externe est inférieur à celui mentionné dans la FICHE TECHNIQUE.



Appuyez de nouveau sur  pour annuler le mode NOCTURNE.

Remarque :

- La capacité de refroidissement/chauffage peut baisser.
- Il est possible que le niveau sonore de l'unité externe ne change pas après le démarrage de l'unité, lorsque la protection est activée ou en fonction d'autres conditions de fonctionnement.
- La vitesse du ventilateur de l'unité interne ne change pas.
- Le témoin de fonctionnement est difficile à voir dans une pièce lumineuse.
- Le niveau sonore de l'unité externe ne diminuera pas pendant un fonctionnement multi-système.

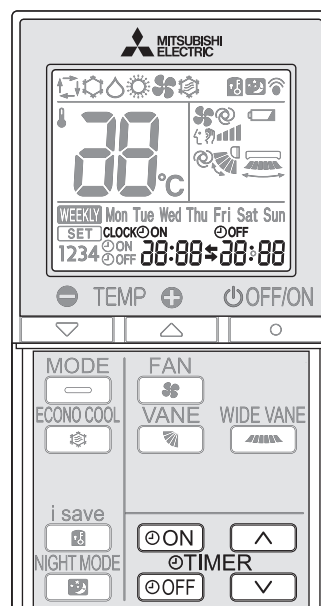
FONCTIONNEMENT DE LA MINUTERIE (MARCHE/ARRÊT)





1 Appuyez sur les touches  ou  pendant le fonctionnement du climatiseur pour régler la minuterie.



 (Départ de la minuterie) : Le climatiseur démarrera (ON) à l'heure programmée.



 (Arrêt de la minuterie) : Le climatiseur s'arrêtera (OFF) à l'heure programmée.

- * Les témoins  ou  clignotent.
- * L'heure et la date du jour doivent être correctement réglées. [Page 5](#)

2 Appuyez sur les touches  (Augmenter) et  (Diminuer) pour régler l'heure de la minuterie.

Chaque pression sur ces touches vous permet de faire avancer ou reculer l'heure programmée de 10 minutes.

- Réglez la minuterie lorsque  ou  clignote.

3 Appuyez à nouveau sur les touches  ou  pour annuler le fonctionnement de la minuterie.

Remarque :

- Les fonctions de démarrage (ON) et d'arrêt (OFF) de la minuterie peuvent être réglées conjointement. Le symbole  indique l'ordre d'application des modes de fonctionnement de la minuterie.
- En cas de coupure d'électricité survenant après le réglage de la minuterie (MARCHE/ARRÊT), voir [page 11](#) "Fonction de redémarrage automatique".

MODE DE FONCTIONNEMENT MINUTERIE HEBDOMADAIRE (WEEKLY TIMER)

- 4 minuteries activées (ON) ou désactivées (OFF) maximum peuvent être réglées pour des jours de la semaine.
- 28 minuteries activées (ON) ou désactivées (OFF) maximum peuvent être réglées pour une semaine.

Par ex. : Fonctionnement à 24 °C du réveil au moment de quitter le domicile puis à 27 °C du retour au domicile au coucher les jours de la semaine.
Fonctionnement à 27 °C du réveil tardif au coucher plus tôt en fin de semaine.

	Réglage 1	Réglage 2	Réglage 3	Réglage 4
Mon	ON	OFF	ON	OFF
Fri	6:00	8:30	17:30	22:00
Sat	Réglage 1		Réglage 2	
Sun	8:00	27°C		21:00

Remarque :

Le réglage de la minuterie Marche/Arrêt (ON/OFF) simple est possible lorsque la minuterie hebdomadaire est activée. Dans ce cas, la minuterie Marche/Arrêt (ON/OFF) est prioritaire par rapport à la minuterie hebdomadaire. Cette dernière fonctionne à nouveau une fois la minuterie Marche/Arrêt (ON/OFF) simple terminée.

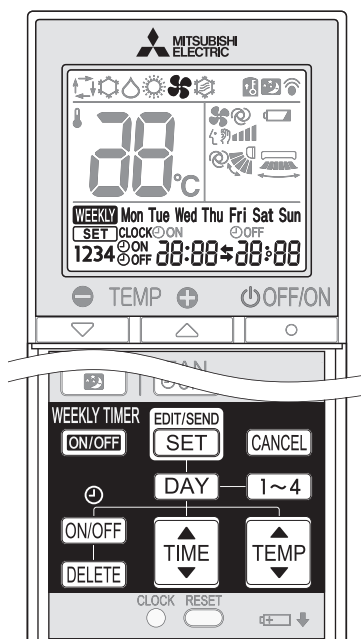

Réglage de la minuterie hebdomadaire

* La minuterie doit être réglée à l'heure et au jour appropriés.

1 Appuyez sur **EDIT/SEND SET** pour passer en mode de réglage de la minuterie hebdomadaire.

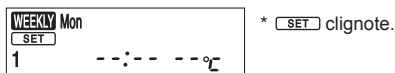

2 Appuyez sur **DAY** et sur **1~4** pour sélectionner le jour et le nombre.



Appuyez sur **DAY** pour sélectionner le jour de la semaine à régler.

Mon → Tue → Wed → Thu → Fri → Sat → Sun
Mon Tue Wed Thu Fri Sat Sun

* Tous les jours peuvent être sélectionnés.

Appuyez sur **1~4** pour sélectionner le nombre.

1 → 2 → 3 → 4

3 Appuyez sur **ON/OFF**, **TIME** et sur **TEMP** pour définir le mode Marche/Arrêt (ON/OFF), l'heure et la température.

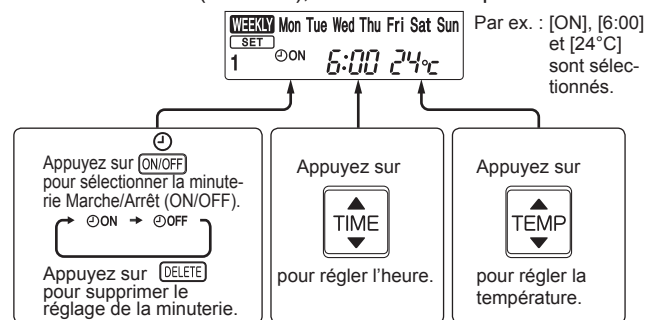

* Maintenez la touche enfoncée pour changer l'heure rapidement.

Appuyez sur **DAY** et sur **1~4** pour continuer le réglage de la minuterie pour d'autres jours et/ou nombres.

4 Appuyez sur **EDIT/SEND SET** pour terminer et transmettre le réglage de la minuterie hebdomadaire.



* **SET**, qui clignote, s'éteint et l'heure actuelle s'affiche.

Remarque :

- Appuyez sur **EDIT/SEND SET** pour transmettre les informations de réglage de la minuterie hebdomadaire à l'unité interne. Orientez la télécommande vers l'unité interne pendant 3 secondes.
- Lorsque vous réglez la minuterie pour plusieurs jours de la semaine ou plusieurs nombres, vous ne devez pas appuyer sur **EDIT/SEND SET** à chaque réglage. Appuyez sur **EDIT/SEND SET** une fois lorsque tous les réglages sont terminés. Tous les réglages de minuterie hebdomadaire sont enregistrés.
- Appuyez sur **EDIT/SEND SET** pour passer au mode de réglage de la minuterie hebdomadaire, puis maintenez **DELETE** enfoncé pendant 5 secondes pour effacer tous les réglages de minuterie hebdomadaire. Orientez la télécommande vers l'unité interne.

5 Appuyez sur **WEEKLY TIMER ON/OFF** pour activer la minuterie hebdomadaire (ON). (**WEEKLY** s'allume.)

* Lorsque la minuterie hebdomadaire est activée, le jour de la semaine pour lequel le réglage est terminé s'allume.

Appuyez à nouveau sur **WEEKLY TIMER ON/OFF** pour désactiver la minuterie hebdomadaire (OFF). (**WEEKLY** s'éteint.)

Remarque :

Les réglages enregistrés ne sont pas effacés lorsque la minuterie hebdomadaire est désactivée.

Vérification du réglage de minuterie hebdomadaire

1 Appuyez sur **EDIT/SEND SET** pour passer en mode de réglage de la minuterie hebdomadaire.

* **SET** clignote.

2 Appuyez sur **DAY** ou sur **1~4** pour afficher le réglage d'un jour ou nombre spécifique.

Appuyez sur **CANCEL** pour quitter le mode de réglage de la minuterie hebdomadaire.

Remarque :

Lorsque tous les jours de la semaine sont sélectionnés pour afficher les réglages et qu'un autre réglage est ajouté, **--:-- --:--** s'affiche.

FONCTIONNEMENT D'URGENCE

Lorsqu'il est impossible d'utiliser la télécommande...

Vous pouvez lancer le fonctionnement d'urgence en appuyant sur l'interrupteur de secours (E.O.SW) de l'unité interne.

A chaque fois que vous appuyez sur l'interrupteur de secours (E.O.SW), le fonctionnement du climatiseur change dans l'ordre suivant :

Témoin de fonctionnement

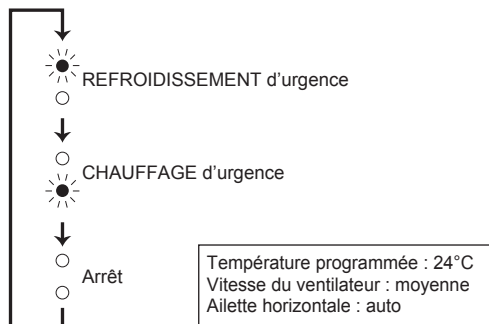
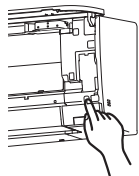

Remarque :

- Les premières 30 minutes de fonctionnement constitue un essai de fonctionnement. La commande de température ne fonctionne pas, et la vitesse du ventilateur est réglée sur Rapide.
- En mode de chauffage d'urgence, la vitesse du ventilateur augmente progressivement pour souffler de l'air chaud.
- En mode de refroidissement d'urgence, la position des ailettes horizontales est réinitialisée en une minute environ, puis l'opération démarre.

FONCTION DE REDÉMARRAGE AUTOMATIQUE

En cas de coupure d'électricité ou d'interruption de l'alimentation principale pendant le fonctionnement du climatiseur, la "fonction de redémarrage automatique" prend automatiquement le relais et permet de remettre le climatiseur en marche en respectant le mode sélectionné à l'aide la télécommande juste avant la coupure de l'alimentation. Si vous avez recours au fonctionnement manuel de la minuterie, le réglage de la minuterie sera annulé et le climatiseur redémarrera au retour de l'alimentation.

Si vous ne voulez pas utiliser cette fonction, veuillez vous adresser au représentant du service technique afin qu'il modifie le réglage du climatiseur.

NETTOYAGE

Instructions :

- Coupez l'alimentation ou le disjoncteur avant de procéder au nettoyage du climatiseur.
- Veillez à ne pas toucher les parties métalliques avec les mains.
- N'utilisez ni benzine, ni diluant, ni poudre abrasive, ni insecticide.
- Utilisez uniquement un détergent doux dilué avec de l'eau.
- N'utilisez pas de brosse dure, d'éponge abrasive ou autre matériel analogue.
- Ne faites pas tremper l'ailette horizontale et ne la passez pas sous l'eau.
- N'utilisez pas d'eau dont la température est supérieure à 50°C.
- N'exposez pas les pièces aux rayons directs du soleil, à la chaleur ou à une flamme pour les faire sécher.
- N'exercez pas de force excessive sur le ventilateur, car cela pourrait l'endommager ou le casser.

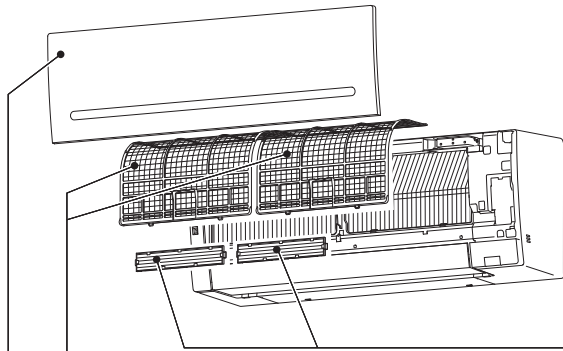

Filtre à air (Filtre purificateur d'air)

- **A nettoyer toutes les 2 semaines**
- Éliminez la saleté avec un aspirateur ou lavez le filtre à l'eau.
- Après lavage à l'eau, laissez bien sécher à l'ombre.

Filtre d'épuration d'air (Filtre purificateur d'air à argent ionisé, en option)

- Tous les 3 mois :**
 - Enlever la saleté à l'aide d'un aspirateur.
- Lorsque cela ne suffit pas :**
 - Faites tremper le filtre et son cadre dans de l'eau tiède avant de les nettoyer.
 - Après lavage, laissez bien sécher à l'ombre. Posez toutes les attaches du filtre à air.
- Tous les ans :**
 - Pour des performances optimales, remplacer le filtre d'épuration d'air.
 - Référence **MAC-2370FT-E**

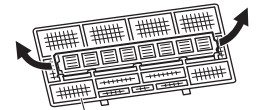

Tirez sur le panneau frontal pour le retirer du filtre à air

Panneau frontal

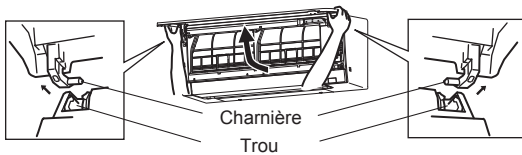

1. Soulevez le panneau frontal jusqu'à ce que vous entendiez un déclic.
2. Maintenez les charnières et tirez sur le panneau pour le retirer comme indiqué sur l'illustration ci-dessus.
 - Essuyez-le avec un chiffon doux et sec ou lavez-le à l'eau.
 - Ne le faites pas tremper dans l'eau pendant plus de deux heures.
 - Faites-le sécher correctement à l'ombre avant de le reposer.
3. Reposez le panneau frontal en inversant les étapes de la procédure de dépose. Refermez correctement le panneau frontal et appuyez sur les repères indiqués par les flèches.



Important

- **Nettoyer régulièrement les filtres pour obtenir des performances optimales et réduire la consommation d'électricité.**
- **Des filtres encrassés peuvent provoquer de la condensation dans le climatiseur, ce qui contribuera à la croissance de certains champignons tels que la moisissure. Il est donc recommandé de nettoyer les filtres à air toutes les 2 semaines.**

Ces informations sont basées sur le **RÈGLEMENT (UE) N°528/2012**

NOM DU MODÈLE	Article traité (Nom des pièces)	Substances actives (N° CAS)	Propriété	Instructions d'utilisation (Informations concernant la sécurité de mise en œuvre)
MSZ-AP25/35/42/50VG	FILTRE	Hydrogénophosphate d'argent, de sodium et de zirconium (265647-11-8) 2-octyl-2H-isothiazol-3-one (OIT) (26530-20-1)	Antibactérien Anti-moisissure	<ul style="list-style-type: none"> • Utiliser ce produit conformément aux indications du manuel d'utilisation et uniquement aux fins prévues. • Ne pas mettre en bouche. Tenir à l'écart des enfants.
MAC-2370FT-E	FILTRE	Zéolithe zinc argent (130328-20-0)	Antibactérien	<ul style="list-style-type: none"> • Utiliser ce produit conformément aux indications du manuel d'utilisation et uniquement aux fins prévues. • Ne pas mettre en bouche. Tenir à l'écart des enfants.

CONFIGURATION DE L'INTERFACE Wi-Fi (type VGK uniquement)

Cette interface Wi-Fi permet de communiquer les informations d'état et de contrôler les commandes provenant du MELCloud en se connectant à l'appareil intérieur.

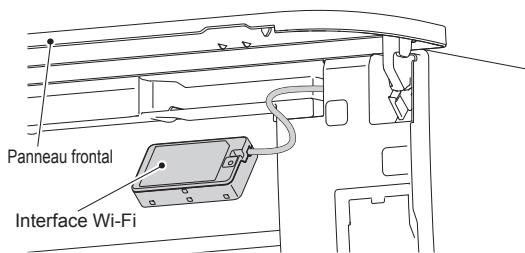
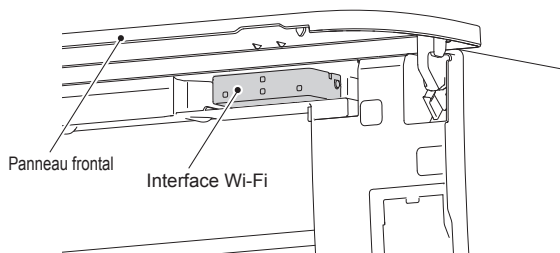

Interface Wi-Fi - Introduction

N°	Point de réglage	Description
1	Commutateur MODE	Permet de sélectionner les modes.
2	Commutateur RESET (Réinitialisation)	Permet de réinitialiser le système et TOUS les réglages.
3	LED ERR (Erreur) (Orange)	Montre l'état d'erreur du réseau.
4	LED NET (Réseau) (Vert)	Montre l'état du réseau.
5	LED MODE (Orange)	Montre l'état du mode du point d'accès.
6	LED UNIT (Unité) (Vert)	Montre l'état de l'appareil intérieur.

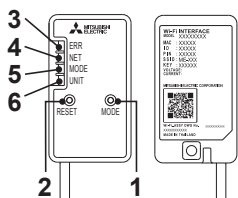

(1) Commutateur MODE

- Le commutateur MODE s'utilise pour sélectionner les modes lors des configurations.

(2) Commutateur RESET (Réinitialisation)

- Maintenez le commutateur RESET (Réinitialisation) enfoncé pendant 2 secondes pour redémarrer le système.
- Maintenez le commutateur RESET (Réinitialisation) enfoncé pendant 14 secondes pour initialiser l'interface Wi-Fi selon les réglages par défaut d'usine.

Quand l'interface Wi-Fi est réinitialisée aux valeurs par défaut d'usine, TOUTES les informations de configuration sont perdues. Faites bien attention si vous effectuez cette opération.

1 Ouvrez le panneau avant et retirez l'interface Wi-Fi.

2 Établissez une connexion entre l'interface Wi-Fi et le routeur. Reportez-vous au MANUEL DE CONFIGURATION et au SETUP QUICK REFERENCE GUIDE (GUIDE DE RÉFÉRENCE RAPIDE DE CONFIGURATION) fournis avec l'appareil.

Pour le MANUEL DE CONFIGURATION, veuillez consulter le site Web ci-dessous.
<http://www.melcloud.com/Support>

3 Remplacez l'interface Wi-Fi et fermez le panneau avant lorsque la configuration est terminée.

4 Pour le manuel de l'utilisateur de MELCloud, veuillez consulter le site Web ci-dessous.
<http://www.melcloud.com/Support>

Remarque :

- Avant de commencer l'installation de l'interface Wi-Fi, veuillez vous assurer que le routeur prend en charge le chiffrement WPA2-AES.
- Avant d'utiliser cette interface Wi-Fi, l'utilisateur final doit lire et accepter les Termes et conditions du service Wi-Fi.
- Pour finaliser la connexion de cette interface Wi-Fi au service Wi-Fi, il est possible qu'il faille utiliser le routeur.
- Cette interface Wi-Fi ne commencera la transmission d'aucune donnée opérationnelle du système tant que l'utilisateur ne se sera pas inscrit et n'aura pas accepté les Termes et conditions du service Wi-Fi.
- Cette interface Wi-Fi ne doit être installée et connectée à aucun système Mitsubishi Electric supposé fournir un refroidissement ou un chauffage essentiel à l'application.
- Quand vous configurez cette interface Wi-Fi, veuillez prendre note des informations relatives au réglage de l'interface Wi-Fi sur la dernière page du présent manuel.
- En cas de déménagement ou de mise au rebut, réinitialisez l'interface Wi-Fi aux paramètres d'usine par défaut.

L'interface Wi-Fi de Mitsubishi Electric a été conçue pour établir la communication avec le service Wi-Fi MELCloud de Mitsubishi Electric. Aucune interface Wi-Fi tierce ne peut se connecter à MELCloud. Mitsubishi Electric n'est pas responsable en cas de (i) sous-performance d'un système ou de n'importe quel autre produit ; (ii) défaillance du système ou du produit ; ou (iii) perte ou dommages occasionnés à n'importe quel système ou produit provoqué(e)s par ou survenant à la suite d'une connexion à et/ou de l'utilisation d'une interface Wi-Fi tierce ou de n'importe quel service Wi-Fi tiers avec un équipement de Mitsubishi Electric.

Pour les toutes dernières informations concernant MELCloud de Mitsubishi Electric Corporation, veuillez consulter le site www.melcloud.com.

EN PRESENCE D'UNE PANNE POTENTIELLE

Suite à la vérification de ces points, si le climatiseur ne fonctionne toujours pas correctement, ne vous en servez plus et consultez votre revendeur.

Symptôme	Explication & points à vérifier
Unité interne	
L'unité ne fonctionne pas.	<ul style="list-style-type: none"> Le disjoncteur est-il enclenché ? La fiche d'alimentation est-elle branchée ? La minuterie de mise en marche (ON) est-elle programmée ? Page 9
L'ailette horizontale ne bouge pas.	<ul style="list-style-type: none"> Les ailettes horizontale et verticale sont-elles installées correctement ? La grille de protection du ventilateur est-elle déformée ? Lorsque le disjoncteur est activé, la position des ailettes horizontales est réinitialisée en une minute environ. Une fois la réinitialisation terminée, le fonctionnement normal des ailettes horizontales reprend. Il en est de même en mode de refroidissement d'urgence.
L'unité ne peut pas être remise en marche dans les 3 minutes qui suivent sa mise hors tension.	<ul style="list-style-type: none"> Cette disposition a été prise pour protéger le climatiseur conformément aux instructions du microprocesseur. Veuillez patienter.
De la buée s'échappe de la sortie d'air de l'unité interne.	<ul style="list-style-type: none"> L'air frais pulsé par le climatiseur refroidit rapidement l'humidité présente dans la pièce, et la transforme en buée.
L'oscillation de l'AILETTE HORIZONTALE est suspendue un certain temps, puis restaurée.	<ul style="list-style-type: none"> Cela permet l'oscillation correcte de l'AILETTE HORIZONTALE.
Lorsque l'OSCILLATION est sélectionné en mode de REFROIDISSEMENT/DESHUMIDIFICATION/VENTILATION, l'ailette horizontale inférieure ne bouge pas.	<ul style="list-style-type: none"> Il est normal que l'ailette horizontale inférieure ne bouge pas lorsque l'OSCILLATION est sélectionné en mode de REFROIDISSEMENT/DESHUMIDIFICATION/VENTILATION.
La direction de l'air pulsé varie pendant le fonctionnement de l'unité. La télécommande ne permet pas de régler la direction de l'ailette horizontale.	<ul style="list-style-type: none"> Lorsque le climatiseur est en mode de REFROIDISSEMENT ou de DESHUMIDIFICATION, s'il fonctionne en continu entre 0,5 et 1 heure avec le flux d'air orienté vers le bas, la direction de l'air pulsé est automatiquement placée en position vers le haut afin d'empêcher l'eau de condensation de s'écouler. En mode de chauffage, si la température de l'air pulsé est trop basse ou si le dégivrage est en cours, l'ailette horizontale se place automatiquement en position horizontale.
Le fonctionnement s'arrête pendant 10 minutes environ en mode de chauffage.	<ul style="list-style-type: none"> L'unité externe est en cours de dégivrage. Cette opération prend 10 minutes environ, veuillez patienter. (Une température extérieure trop basse et un taux d'humidité trop élevé provoquent une formation de givre.)
L'unité démarre automatiquement lors de la mise sous tension, sans avoir reçu aucun signal de la télécommande.	<ul style="list-style-type: none"> Ces modèles sont équipés d'une fonction de redémarrage automatique. Si vous coupez l'alimentation principale sans arrêter le climatiseur avec la télécommande puis remettez sous tension, le climatiseur démarre automatiquement dans le même mode que celui qui avait préalablement été sélectionné à l'aide de la télécommande avant la mise hors tension. Consultez la section "Fonction de redémarrage automatique". Page 11
Les deux ailettes horizontales se touchent. Les ailettes horizontales sont positionnées de façon anormale. Les ailettes horizontales ne reviennent pas en "position de fermeture" correcte.	<p>Effectuez l'une des procédures suivantes :</p> <ul style="list-style-type: none"> Désactivez puis activez le disjoncteur. Veillez à ce que les ailettes horizontales soient placées en "position de fermeture" correcte. Arrêtez puis démarrez le mode de refroidissement d'urgence et assurez-vous que les ailettes horizontales se déplacent jusqu'à la "position de fermeture" correcte.
En mode de REFROIDISSEMENT/DESHUMIDIFICATION, lorsque la température ambiante approche de la température programmée, l'unité extérieure s'arrête, puis l'unité intérieure fonctionne à vitesse réduite.	<ul style="list-style-type: none"> Lorsque la température ambiante s'éloigne de la température programmée, le ventilateur interne se met en marche conformément aux réglages de la télécommande.
L'unité interne se décolore avec le temps.	<ul style="list-style-type: none"> Même si le plastique jaunit sous l'influence de certains facteurs tels que le rayonnement ultraviolet et la température, ceci n'a aucun effet sur les fonctionnalités du produit.
L'intensité lumineuse du témoin de fonctionnement est faible. L'unité n'émet aucune tonalité.	<ul style="list-style-type: none"> Le mode NOCTURNE est-il activé ? Page 9
Multi-système	
L'unité interne qui ne fonctionne pas chauffe et émet un bruit similaire au bruit de l'eau qui s'écoule.	<ul style="list-style-type: none"> Une petite quantité de réfrigérant continue à circuler dans l'unité interne même lorsque celle-ci ne fonctionne pas.
Lorsque le mode de chauffage est sélectionné, le climatiseur ne démarre pas immédiatement.	<ul style="list-style-type: none"> Lorsque le climatiseur se met en marche alors que le dégivrage de l'unité externe est en cours, il faut attendre quelques minutes (10 minutes maxi.) pour que l'air pulsé se réchauffe.
Unité externe	
Le ventilateur de l'unité externe ne tourne pas alors que le compresseur fonctionne correctement. Même s'il se met à tourner, le ventilateur s'arrête aussitôt.	<ul style="list-style-type: none"> Lorsque la température extérieure est basse, le ventilateur fonctionne de façon intermittente en mode de refroidissement pour maintenir une capacité de refroidissement suffisante.
De l'eau s'écoule de l'unité externe.	<ul style="list-style-type: none"> En mode de REFROIDISSEMENT et de DESHUMIDIFICATION, la tuyauterie et les raccords de tuyauterie sont refroidis et un certain degré de condensation peut se produire. En mode de chauffage, l'eau de condensation présente sur l'échangeur thermique peut goutter. En mode de chauffage, l'opération de dégivrage fait fondre la glace présente sur l'unité externe et celle-ci se met à goutter.
De la fumée blanche sort de l'unité externe.	<ul style="list-style-type: none"> En mode de chauffage, la vapeur générée par l'opération de dégivrage peut ressembler à de la fumée blanche.

Symptôme	Explication & points à vérifier
Télécommande	
Aucun affichage sur la télécommande ou affichage indistinct. L'unité interne ne répond pas au signal de la télécommande.	<ul style="list-style-type: none"> Les piles sont-elles déchargées ? Page 5 La polarité (+, -) des piles est-elle correcte ? Page 5 Avez-vous appuyé sur les touches de télécommandes d'autres appareils électriques ?
Le climatiseur ne chauffe ni ne refroidit correctement	
Impossible de refroidir ou de chauffer suffisamment la pièce.	<ul style="list-style-type: none"> Le réglage de la température est-il adapté ? Page 6 Le réglage du ventilateur est-il correct ? Veuillez changer la vitesse du ventilateur à Élevée ou Très élevée. Page 7 Les filtres sont-ils propres ? Page 12 Le ventilateur ou l'échangeur thermique de l'unité interne sont-ils propres ? Page 12 L'entrée ou la sortie d'air des unités interne et externe sont-elles obstruées ? Y a-t-il une fenêtre ou une porte ouvertes ? Il est possible que l'unité prenne un certain temps afin d'atteindre la température de réglage, voire qu'elle ne l'atteigne pas en fonction de la taille de la pièce, la température ambiante, etc. Le mode NOCTURNE est-il activé ? Page 9
Le refroidissement de la pièce n'est pas satisfaisant.	<ul style="list-style-type: none"> Si vous utilisez un ventilateur ou une gazinière dans la pièce, la charge de refroidissement augmente, et le refroidissement ne peut se faire de manière satisfaisante. Lorsque la température extérieure est élevée, il se peut que le refroidissement ne se fasse pas de manière satisfaisante.
Le réchauffement de la pièce n'est pas satisfaisant.	<ul style="list-style-type: none"> Lorsque la température extérieure est basse, le climatiseur peut ne pas fonctionner de manière satisfaisante pour réchauffer la pièce.
L'air pulsé tarde à sortir du climatiseur en mode de chauffage.	<ul style="list-style-type: none"> Veuillez patienter car le climatiseur se prépare à souffler de l'air chaud.
Flux d'air	
L'air qui sort de l'unité interne a une odeur étrange.	<ul style="list-style-type: none"> Les filtres sont-ils propres ? Page 12 Le ventilateur ou l'échangeur thermique de l'unité interne sont-ils propres ? Page 12 Le climatiseur peut être imprégné de l'odeur d'un mur, d'un tapis, d'un meuble, de vêtements, etc. et la rejeter avec l'air pulsé.
Bruit	
Des craquements se produisent.	<ul style="list-style-type: none"> Ce phénomène provient de l'expansion/la contraction du panneau frontal, etc. en raison des variations de température.
Un "murmure" est perceptible.	<ul style="list-style-type: none"> Ce bruit est perceptible lorsque de l'air frais pénètre dans le tuyau d'écoulement ; il provient de l'évacuation de l'eau présente dans le tuyau lors de l'ouverture du bouchon ou de la rotation du ventilateur. Ce bruit est également perceptible lorsque de l'air frais pénètre dans le tuyau d'écoulement par vents violents.
Un bruit mécanique provient de l'unité interne.	<ul style="list-style-type: none"> Il s'agit du bruit de mise en marche/arrêt du ventilateur ou du compresseur.
Un bruit d'écoulement d'eau se produit.	<ul style="list-style-type: none"> Ce bruit peut provenir de la circulation du réfrigérant ou de l'eau de condensation dans le climatiseur.
Un sifflement est parfois perceptible.	<ul style="list-style-type: none"> Il s'agit du bruit que fait le réfrigérant à l'intérieur du climatiseur lorsqu'il change de sens.
Minuterie	
Le fonctionnement de la minuterie hebdomadaire n'est pas conforme aux réglages.	<ul style="list-style-type: none"> La minuterie de mise en marche/arrêt (ON/OFF) est-elle programmée ? Page 9 Transmettre à nouveau les informations de réglage de la minuterie hebdomadaire à l'unité interne. L'unité interne émet un long signal sonore lorsque les informations sont bien reçues. En cas d'échec de réception des informations, 3 courts signaux sonores sont émis. Vérifier que les informations sont bien reçues. Page 10 L'horloge de l'unité interne devient incorrecte en cas de panne de courant et d'une mise hors tension. La minuterie hebdomadaire peut donc ne pas fonctionner normalement. Veillez à placer la télécommande de façon à ce que l'unité interne puisse recevoir les signaux. Page 5
L'unité démarre/s'arrête de fonctionner d'elle-même.	<ul style="list-style-type: none"> La minuterie hebdomadaire est-elle programmée ? Page 10
Interface Wi-Fi	
En cas d'erreurs pendant la configuration de la connexion ou le fonctionnement.	<p>Reportez-vous au MANUEL DE CONFIGURATION.</p> <p>Pour le MANUEL DE CONFIGURATION, veuillez consulter le site Web ci-dessous. http://www.melcloud.com/Support</p>

EN PRESENCE D'UNE PANNE POTENTIELLE

Dans les cas suivants, arrêtez le climatiseur et consultez votre revendeur.

- Si de l'eau s'écoule ou goutte de l'unité interne.
- Si le témoin de fonctionnement clignote.
- Si le disjoncteur saute régulièrement.
- L'unité interne peut ne pas recevoir les signaux de la télécommande dans une pièce dont le système d'éclairage est à lampes fluorescentes (à oscillateur intermittent, etc.).
- Le fonctionnement du climatiseur interfère avec la réception radio ou TV. Il peut s'avérer nécessaire de brancher un amplificateur sur l'appareil concerné.
- Si l'unité émet un bruit anormal.
- Si du réfrigérant fuit.

SI LE CLIMATISEUR DOIT RESTER LONGTEMPS INUTILISÉ

- 1 Faites fonctionner le climatiseur en mode REFROIDISSEMENT à la température la plus élevée, ou en mode VENTILATION pendant 3 à 4 heures. **Page 6**
 - Cette opération permet de sécher l'intérieur du climatiseur.
 - La présence d'humidité au niveau du climatiseur contribue à la création d'un environnement favorable au développement de certains champignons, tels que les moisissures.

- 2 Appuyez sur  pour arrêter le fonctionnement du climatiseur.

- 3 Débranchez la fiche d'alimentation électrique et/ou coupez le disjoncteur.

- 4 Retirez toutes les piles de la télécommande.

Lorsque le climatiseur doit être remis en service :

- 1 Nettoyez le filtre à air. **Page 12**
- 2 Veillez à ce que l'entrée et la sortie d'air des unités interne et externe ne soient pas obstruées.
- 3 Veillez à ce que la mise à la terre soit correctement effectuée.
- 4 Reportez-vous à la section "PRÉPARATIF D'UTILISATION" et suivez les instructions. **Page 5**

LIEU D'INSTALLATION ET TRAVAUX ÉLECTRIQUES

Lieu d'installation

Évitez d'installer le climatiseur dans les endroits suivants.

- En présence d'une grande quantité d'huile de machine.
- Dans les régions où l'air est très salin, comme en bord de mer.
- En présence de gaz sulfurés qui se dégagent par exemple des sources chaudes ou des eaux usées.
- Dans des endroits exposés à des projections d'huile ou dont l'atmosphère est chargée de fumées grasses (comme par exemple les cuisines et les usines en raison du risque d'altération ou d'endommagement des propriétés des matériaux plastiques).
- En présence d'équipements haute fréquence ou sans fil.
- Dans un endroit où la sortie d'air de l'unité externe est susceptible d'être obstruée.
- Dans un endroit où le bruit de fonctionnement ou la pulsation d'air provenant de l'unité externe représentent une nuisance pour le voisinage.
- La hauteur de montage recommandée pour l'unité interne est de 1,8 m à 2,3 m. Si cela n'est pas possible, consultez votre revendeur.
- Ne faites pas fonctionner le climatiseur pendant des travaux de construction et de finition intérieurs, ou lorsque vous creusez le sol. Avant d'utiliser le climatiseur, ventilez bien le local après exécution de ce type de travaux. Dans le cas contraire, des éléments volatils pourraient adhérer à l'intérieur du climatiseur et provoquer une fuite d'eau ou la formation de rosée.
- N'utilisez pas l'interface Wi-Fi à proximité d'un appareil électrique médical ou de personnes portant un dispositif médical tel qu'un stimulateur cardiaque ou un défibrillateur automatique implantable. Il pourrait provoquer un accident en cas de dysfonctionnement de l'appareil médical ou du dispositif.
- Cet appareil doit être installé et utilisé en laissant une distance minimale de 20 cm entre le dispositif et l'utilisateur ou les personnes présentes.
- N'utilisez pas l'interface Wi-Fi à proximité d'autres dispositifs sans fil, de fours à microondes, de téléphones sans fil ou de télécopieurs. Ceci pourrait provoquer des dysfonctionnements.

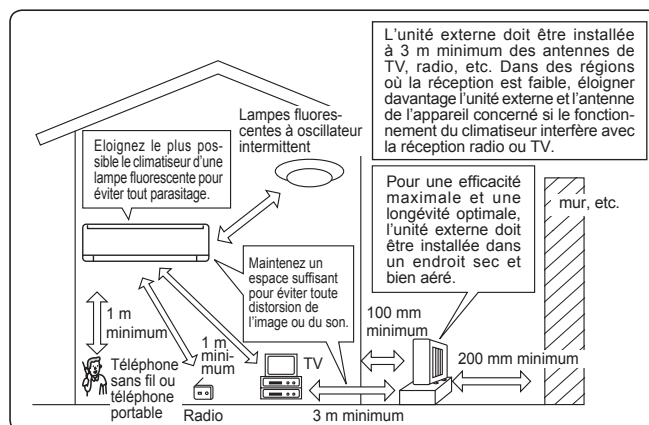

Travaux électriques

- Veuillez prévoir un circuit réservé à l'alimentation du climatiseur.
- Veuillez respecter la puissance électrique du disjoncteur.

Dans le doute, veuillez consulter votre revendeur.

FICHE TECHNIQUE

Modèle	Interne		MSZ-AP25VG(K)		MSZ-AP35VG(K)		MSZ-AP42VG(K)		MSZ-AP50VG(K)		
	Externe		MUZ-AP25VG(H)		MUZ-AP35VG(H)		MUZ-AP42VG(H)		MUZ-AP50VG(H)		
Fonction			Refroidissement	Chauffage	Refroidissement	Chauffage	Refroidissement	Chauffage	Refroidissement	Chauffage	
Alimentation	~ /N, 230 V, 50 Hz										
Puissance	kW		2,5	3,2	3,5	4,0	4,2	5,4	5,0	5,8	
Entrée	kW		0,60	0,78	0,99	1,03	1,30	1,49	1,55	1,60	
Poids	Interne	kg	10,5								
	Externe	kg	31		31		35		40		
Capacité de remplissage du réfrigérant (R32)	kg		0,55		0,55		0,70		1,00		
Code IP	Interne		IP 20								
	Externe		IP 24								
Pression de fonctionnement excessive autorisée	LP ps	MPa	2,77								
	HP ps	MPa	4,17								
Niveau sonore	Interne (Très élevée/ Elevé/Moyen/Faible/ Silencieux)		dB(A)	42/36/30/24/19	45/39/34/24/19	42/36/30/24/19	45/38/31/24/19	42/38/34/29/21	45/40/35/29/21	44/40/36/33/28	48/43/38/33/28
	Externe		dB(A)	47	48	49	50	50	51	52	52

Gamme opérationnelle garantie

		Interne	Externe	
			MUZ-AP25/35/42/50VG	MUZ-AP25/35/42/50VGH
Refroidissement	Limite supérieure	32°C DB 23°C WB	46°C DB —	46°C DB —
	Limite inférieure	21°C DB 15°C WB	-10°C DB —	-10°C DB —
Chauffage	Limite supérieure	27°C DB —	24°C DB 18°C WB	24°C DB 18°C WB
	Limite inférieure	20°C DB —	-15°C DB -16°C WB	-20°C DB -21°C WB

Remarque :

Rendement
 Refroidissement — Interne : 27°C DB, 19°C WB
 Externe : 35°C DB
 Chauffage — Interne : 20°C DB
 Externe : 7°C DB, 6°C WB

DB: Bulbe sec
 WB: Bulbe humide

Interface Wi-Fi

Modèle	MAC-566IFB-E
Tension d'entrée	12,7 V CC (de l'appareil intérieur)
Consommation	2 W MAX
Dimensions H×L×P (mm)	79×44×18,5
Poids (g)	60 (câble compris)
Niveau de puissance de l'émetteur (MAX)	17,5 dBm @IEEE 802.11b
Canal RF	1 can ~ 13 can (2 412~2 472 MHz)
Protocole radio	IEEE 802.11b/g/n (20)
Chiffrement	AES
Authentification	WPA2-PSK
Version du logiciel	XX.00





Pour la Déclaration de conformité, veuillez consulter le site Web ci-dessous.
<http://www.melcloud.com/Support>

INHOUDSOPGAVE

■ VEILIGHEIDSVOORSCHRIFTEN	1
■ WEGGOOIEN	3
■ NAAM VAN ELK ONDERDEEL	4
■ UIT TE VOEREN HANDELINGEN VOOR INGEBRUIKNAME	5
■ WERKINGSSTANDEN SELECTEREN	6
■ VENTILATORSNELHEID EN LUCHTSTROOMRICHTING INSTELLEN	7
■ I-SAVE-BEDIENING	8
■ ECONO COOL-BEDIENING	8
■ NACHTSTANDWERKING	9
■ TIMERWERKING (ON/OFF-TIMER)	9
■ WEEKLY TIMER-BEDIENING	10
■ NOODBEDIENING	11
■ AUTOMATISCHE HERSTARTFUNCTIE	11
■ REINIGEN	12
■ DE Wi-Fi INTERFACE CONFIGUREREN (alleen type VGK)	13
■ OPLOSSEN VAN PROBLEMEN	14
■ ALS U DE AIRCONDITIONER VOOR LANGERE TIJD NIET GEBRUIKT	16
■ INSTALLATIEPLAATS EN ELEKTRISCHE VOORZIENINGEN	16
■ TECHNISCHE GEGEVENS	17



VEILIGHEIDSVOORSCHRIFTEN

Betekenis van de pictogrammen op de binnenunit en/of buitenunit











	WAARSCHUWING (Brandgevaar)	Deze unit maakt gebruik van een brandbaar koelmiddel. Als er koelmiddel lekt en dit in contact komt met vuur of een warmtebron, ontstaat er een schadelijk gas en bestaat er brandgevaar.
	Lees de BEDIENINGSINSTRUCTIES zorgvuldig voor ingebruikname.	
	Onderhoudsmonteurs zijn verplicht om de BEDIENINGSINSTRUCTIES en de INSTALLATIEHANDLEIDING zorgvuldig te lezen voor ingebruikname.	
	Raadpleeg voor meer informatie de BEDIENINGSINSTRUCTIES, de INSTALLATIEHANDLEIDING en dergelijke.	



- Dit apparaat bevat draaiende delen en onderdelen die een elektrische schok kunnen veroorzaken. Lees daarom deze "veiligheidsvoorschriften" voor gebruik goed door.
- Neem de hier gegeven voorschriften en waarschuwingen in acht, want ze zijn belangrijk voor uw veiligheid.
- Bewaar deze handleiding als u haar gelezen hebt samen met de installatievoorschriften op een handige plaats voor latere raadpleging.

Waarschuwingssymbolen en hun betekenis

-  **WAARSCHUWING:** Onjuist handelen kan ernstige gevaren opleveren, met een kans op zwaar letsel of overlijden.
-  **VOORZICHTIG:** Onjuist handelen kan afhankelijk van de omstandigheden ernstige gevaren opleveren.

Overige waarschuwingssymbolen in deze handleiding

-  : Beslist niet doen.
-  : Volg altijd de aanwijzingen op.
-  : Nooit uw vingers of iets anders hier in steken.
-  : Ga niet op de binnen- of buitenunit staan en zet er geen voorwerpen op.
-  : Gevaar voor elektrische schokken. Pas op.
-  : Trek de stekker van het netsnoer uit het stopcontact.
-  : Schakel de spanning uit.
-  : Brandgevaar.
-  : Nooit aanraken met natte handen.
-  : Nooit water op de unit spatten.

 WAARSCHUWING	
	<p>Sluit het netsnoer niet aan op een tussengelegen stopcontact, gebruik geen verlengsnoer en sluit niet meerdere apparaten aan op één stopcontact.</p> <ul style="list-style-type: none"> • Dit kan oververhitting, vuur of een elektrische schok veroorzaken. <p>Zorg ervoor dat de stekker niet vuil is en steek hem goed in het stopcontact.</p> <ul style="list-style-type: none"> • Een vuile stekker kan vuur of een elektrische schok veroorzaken. <p>Bundel het netsnoer niet samen, trek niet aan het netsnoer, beschadig het netsnoer niet en wijzig niets aan het netsnoer. Stel het netsnoer niet bloot aan hitte of plaats er ook geen zware objecten op.</p> <ul style="list-style-type: none"> • Dit kan vuur of een elektrische schok veroorzaken.

	<p>Zet de netschakelaar niet UIT/AAN en maak de netsnoerstekker niet los en vast terwijl het apparaat in werking is.</p> <ul style="list-style-type: none"> • Dit kan vonken veroorzaken waardoor er brand kan ontstaan. • Zorg ervoor dat u de netschakelaar UIT zet of de stekker losmaakt nadat u de binnenunit met de afstandsbediening UIT hebt gezet. <p>Stel uw lichaam niet langdurig aan de directe koude luchtstroom bloot.</p> <ul style="list-style-type: none"> • Dit kan schadelijk zijn voor uw gezondheid.
---	---

VEILIGHEIDSVOORSCHRIFTEN





	<p>De gebruiker mag de unit niet installeren, verplaatsen, demonteren, wijzigen of repareren.</p> <ul style="list-style-type: none"> Een airconditioner die verkeerd wordt bediend, kan brand, elektrische schokken, verwondingen, waterlekages, enz. veroorzaken. Indien het netsnoer beschadigd is, moet het vervangen worden door de fabrikant of zijn serviceorganisatie om gevaar te vermijden. <p>Zorg dat er niets anders dan het voorgeschreven koelmiddel R32 in het koelmiddelcircuit komt wanneer de airconditioner wordt geïnstalleerd, verplaatst of onderhouden.</p> <ul style="list-style-type: none"> De aanwezigheid van andere stoffen, zoals lucht, kan abnormale drukverhoging veroorzaken die kan leiden tot een explosie of lichamelijk letsel. Als u een ander koelmiddel dan het voorgeschreven koelmiddel gebruikt, kan dit leiden tot mechanische storingen, systeemstoringen of uitval van de unit. In het slechtste geval kan de productveiligheid ernstig in het geding komen. <p>Dit apparaat is niet bedoeld voor gebruik door personen (waaronder kinderen) met verminderde lichamelijke, zintuiglijke of geestelijke vermogens of zonder de vereiste ervaring en kennis, tenzij zij onder toezicht staan van een persoon die verantwoordelijk is voor hun veiligheid of als zij met betrekking tot het gebruik van het apparaat zijn geïnstrueerd door een dergelijke persoon.</p> <p>Toezicht op kinderen is vereist om te zorgen dat zij niet met het apparaat spelen.</p>
	<p>Steeek geen vingers, een stok of andere objecten in de luchtinlaat of -uitlaat.</p> <ul style="list-style-type: none"> U kunt gewond raken omdat de ventilator tijdens het gebruik met hoge snelheid ronddraait.
	<p>Zet de airconditioner uit en maak de stekker los of zet de netschakelaar UIT als er zich een abnormale situatie (bijv. brandlucht) voordoet.</p> <ul style="list-style-type: none"> Als het apparaat tijdens een abnormale situatie in werking blijft, kan dit een storing, vuur of een elektrische schok veroorzaken. Raadpleeg in dit geval uw leverancier.
	<p>Als de airconditioner niet koelt of verwarmt, is het mogelijk dat er koelmiddel lekt. Als er koelmiddel lekt, zet u de airconditioner uit, ventileert u de kamer goed en raadpleegt u onmiddellijk uw leverancier. Verzoek de servicemonteur om meer informatie als het koelmiddel in de unit moet worden vervangen.</p> <ul style="list-style-type: none"> Het in de airconditioner gebruikte koelmiddel is niet schadelijk. Normaal gesproken lekt het niet. Als er echter koelmiddel lekt en dit in contact komt met vuur of een warmtebron, zoals een ventilatorverwarming, petroleumkachel of fornuis, ontstaat er een schadelijk gas en bestaat er brandgevaar.
	<p>De gebruiker mag de binnenkant van de binnenunit nooit schoonmaken. Neem contact op met uw dealer als de binnenkant van de unit moet worden schoongemaakt.</p> <ul style="list-style-type: none"> Ongeschikte reinigingsmiddelen kunnen kunststof onderdelen in de unit beschadigen waardoor er water kan gaan lekken. Als reinigingsmiddelen in contact komen met elektrische onderdelen of de motor, kan er een storing of een brand ontstaan. Het apparaat moet zich in een kamer bevinden zonder continu functionerende ontstekingsbronnen (zoals open vuur, een functionerend gastoestel of een functionerende elektrische kachel). Houd er rekening mee dat koelmiddelen geurloos kunnen zijn. Gebruik geen middelen om het ontdooiingsproces te versnellen of het apparaat te reinigen die niet zijn aanbevolen door de fabrikant. Niet doorboren of verbranden.
	<p>De binnenunit moet worden geïnstalleerd in kamers met meer vloeroppervlak dan het aangegeven vloeroppervlak. Raadpleeg uw leverancier.</p> <ul style="list-style-type: none"> AP50: 1,7 m²
	<p>Dit toestel is bedoeld voor gebruik door deskundige of getrainde gebruikers in winkels, in de lichte industrie en op boerderijen, of voor commercieel gebruik door leken.</p>
⚠ VOORZICHTIG	
	<p>Raak de luchtinlaat of de aluminium koelribben van de binnenunit/buitenunit niet aan.</p> <ul style="list-style-type: none"> U kunt hierdoor gewond raken.
	<p>Gebruik geen insecticiden of brandbare sprays op de unit.</p> <ul style="list-style-type: none"> Dit kan brand of vervorming van de unit veroorzaken.
	<p>Stel huisdieren of kamerplanten niet aan de directe luchtstroom bloot.</p> <ul style="list-style-type: none"> Huisdieren of planten kunnen hierdoor verwondingen oplopen.
	<p>Plaats geen andere elektrische apparaten of meubels onder de binnen- of buitenunit.</p> <ul style="list-style-type: none"> Er kan water uit de unit druppelen. Dit kan schade of een defect veroorzaken.
	<p>Zet de unit niet op een beschadigde montagestandaard.</p> <ul style="list-style-type: none"> De unit kan vallen waardoor u gewond kunt raken.
	<p>Ga niet op een onstabiele verhoging staan om de unit in werking te zetten of te reinigen.</p> <ul style="list-style-type: none"> U kunt gewond raken als u er af valt.
	<p>Trek niet aan het netsnoer zelf.</p> <ul style="list-style-type: none"> Als u eraan trekt, kan een deel van de draad breken waardoor er oververhitting of vuur kan ontstaan.

	<p>Laad de batterijen niet op, haal ze niet uit elkaar en gooi ze niet in een vuur.</p> <ul style="list-style-type: none"> Batterijen kunnen hierdoor gaan lekken en brand of een explosie veroorzaken.
	<p>Zet de unit niet langer dan 4 uur aan als er sprake is van hoge luchtvochtigheid (RL 80% of meer) en/of bij geopende buitendeuren of ramen.</p> <ul style="list-style-type: none"> Dit kan leiden tot de condensatie van water in de airconditioner en dit water kan naar beneden druppelen en het meubilair nat maken of beschadigen. Het gecondenseerde water in de airconditioner kan leiden tot de groei van fungi zoals schimmels.
	<p>Gebruik de unit niet voor speciale doeleinden, zoals het opslaan van voedsel, het fokken van dieren, het kweken van planten of het conserveren van precisie-apparatuur of kunstobjecten.</p> <ul style="list-style-type: none"> De kwaliteit van het voedsel kan hierdoor minder worden, of dieren en planten kunnen hieronder lijden.
	<p>Stel verbrandingsapparaten niet aan directe luchtstroom bloot.</p> <ul style="list-style-type: none"> Dit kan leiden tot niet volledige verbranding.
	<p>Stop nooit batterijen in uw mond om inslikking te voorkomen.</p> <ul style="list-style-type: none"> Het inslikken van batterijen kan verstikking of vergiftiging veroorzaken.
	<p>Schakel de unit UIT en maak de stekker los of zet de netschakelaar UIT voordat u de unit gaat reinigen.</p> <ul style="list-style-type: none"> De ventilator in de unit draait met hoge snelheid rond en kan u verwonden.
	<p>Als u de unit lange tijd niet gebruikt, maak dan de stekker los of zet de netschakelaar UIT.</p> <ul style="list-style-type: none"> In de unit hoort zich vuil op waardoor deze oververhit kan raken of er vuur kan ontstaan.
	<p>Vervang alle batterijen van de afstandsbediening door nieuwe van hetzelfde type.</p> <ul style="list-style-type: none"> Als u nieuwe en oude batterijen tegelijkertijd gebruikt, kan de unit oververhit raken, kunnen de batterijen gaan lekken of een explosie veroorzaken.
	<p>Als er batterijzuren op uw huid of kleding terecht komen, was dan uw huid en kleding grondig met schoon water.</p> <ul style="list-style-type: none"> Als er batterijzuur in uw ogen komt, was uw ogen dan grondig met schoon water en neem onmiddellijk contact op met uw huisarts.
	<p>Zorg ervoor dat de ruimte goed geventileerd is als de unit tegelijkertijd met verbrandingsapparatuur wordt gebruikt.</p> <ul style="list-style-type: none"> Onvoldoende ventilatie kan leiden tot zuurstoftekort.
	<p>Zet de netschakelaar UIT als u onweer hoort en de bliksem zou kunnen inslaan.</p> <ul style="list-style-type: none"> De unit kan beschadigd raken als de bliksem inslaat.
	<p>Als de airconditioner meerdere seizoenen achterelkaar is gebruikt, voer dan naast de gebruikelijke reiniging ook inspectie en onderhoud uit.</p> <ul style="list-style-type: none"> Vuil of stof in de unit kan een onaangename geur veroorzaken, leiden tot groei van fungi zoals schimmels, of het afvoerkanaal verstoppen waardoor er water uit de binnenunit kan lekken. Raadpleeg uw leverancier voor inspectie en onderhoud waarvoor specialistische kennis en vaardigheden vereist zijn.
	<p>Bedien geen schakelaars met natte handen.</p> <ul style="list-style-type: none"> Dit kan een elektrische schok veroorzaken.
	<p>Reinig de airconditioner niet met water of zet geen object dat water bevat, zoals een bloemenvaas, op de airconditioner.</p> <ul style="list-style-type: none"> Dit kan vuur of een elektrische schok veroorzaken.
	<p>Stap niet op de buitenunit of zet geen object op de buitenunit.</p> <ul style="list-style-type: none"> U kunt gewond raken als u of het object valt.







⚠ BELANGRIJK	
<p>Vuile filters veroorzaken condensatie van water in de airconditioner en dit kan leiden tot de groei van fungi zoals schimmels. Het wordt aangeraden om de luchtfilters elke 2 weken te reinigen.</p>	
<p>Voordat u het apparaat inschakelt, zorg ervoor dat de horizontale schoepen in de gesloten stand staan. Als u het apparaat inschakelt terwijl de horizontale schoepen in de open stand staan, kunnen zij mogelijk niet terug naar de correcte stand.</p>	

VEILIGHEIDSVORSCHRIFTEN

Voor het installeren

 WAARSCHUWING	
	Raadpleeg uw leverancier voor de installatie van de airconditioner. <ul style="list-style-type: none">De gebruiker mag de airconditioner niet installeren omdat dit specialistische kennis en vaardigheden vereist. Een verkeerd geïnstalleerde airconditioner kan waterlekage, vuur of een elektrische schok veroorzaken. Zorg voor een aparte groep waar alleen de airconditioner op wordt aangesloten. <ul style="list-style-type: none">Als u geen aparte groep gebruikt, kan dit oververhitting of vuur veroorzaken. Installeer het apparaat niet op plaatsen waar ontvlambaar gas zou kunnen lekken. <ul style="list-style-type: none">Gelekt gas dat zich rond de airconditioner verzamelt, kan een explosie veroorzaken.
	Aard de airconditioner. <ul style="list-style-type: none">Sluit de aardkabel niet aan op een gasleiding, waterleiding, bliksem-aflerder of aardkabel van de telefoon. Onjuist aangesloten aardkabels kunnen een elektrische schok veroorzaken.
 VOORZICHTIG	
	Afhankelijk van de installatieplaats van de airconditioner (zoals ruimtes met een hoge luchtvochtigheid) installeert u een aardlekschakelaar. <ul style="list-style-type: none">Het ontbreken van een aardlekschakelaar kan leiden tot een elektrische schok. Zorg ervoor dat het afvoerwater op de juiste manier wordt afgevoerd. <ul style="list-style-type: none">Als het afvoerkanaal niet goed is geïnstalleerd, kan er water uit de binnen-/buitenunit druppelen waardoor het meubilair nat of beschadigd kan worden.
In geval van abnormale situaties Zet de airconditioner onmiddellijk uit en raadpleeg uw leverancier.	

Voor de Wi-Fi interface

 WAARSCHUWING	
(Ooordeelkundig gebruik kan ernstige gevolgen hebben, met inbegrip van ernstig of zelfs dodelijk letsel.)	
	Dit toestel kan worden gebruikt door kinderen vanaf 8 jaar en door personen met verminderde lichamelijke, zintuiglijke of geestelijke vermogens of met onvoldoende ervaring en kennis op voorwaarde dat zij onder toezicht staan of zijn voorgelicht over het veilig gebruik van het toestel en op de hoogte zijn van de gevaren. Kinderen mogen niet met het toestel spelen. Laat kinderen nooit zonder toezicht schoonmaak- en onderhoudswerkzaamheden uitvoeren. Gebruik de Wi-Fi interface niet in de buurt van medische elektrische apparatuur of mensen met een medisch apparaat zoals een pacemaker of een implanteerbare cardioverter-defibrillator. <ul style="list-style-type: none">Dit kan anders leiden tot ongevallen als gevolg van storing in de medische apparatuur of het medische apparaat. Installeer de Wi-Fi interface niet in de buurt van automatisch aangestuurde apparaten zoals automatische deuren of brandmelders. <ul style="list-style-type: none">Dit kan anders leiden tot ongevallen als gevolg van storingen.
	Raak de Wi-Fi interface niet aan met natte handen. <ul style="list-style-type: none">Dit kan anders leiden tot schade aan het apparaat, elektrische schokken of brand.
	Spat geen water op de Wi-Fi interface en gebruik de Wi-Fi interface niet in een badkamer. <ul style="list-style-type: none">Dit kan anders leiden tot schade aan het apparaat, elektrische schokken of brand.
	Wanneer de Wi-Fi interface-unit is gevallen of de houder of kabel is beschadigd, trekt u de stekker uit het stopcontact of zet u de netschakelaar UIT. <ul style="list-style-type: none">Dit kan anders leiden tot brand of elektrische schokken. Raadpleeg in dit geval uw leverancier.
 VOORZICHTIG	
(Ooordeelkundig gebruik kan gevolgen hebben, met inbegrip van letsel of schade aan het gebouw.)	
	Ga niet op een wankel opstapje staan om de Wi-Fi interface in te stellen of te reinigen. <ul style="list-style-type: none">U kunt gewond raken als u eraf valt. Gebruik de Wi-Fi interface niet in de buurt van andere draadloze apparaten, magnetrons, draadloze telefoons of faxapparatuur. <ul style="list-style-type: none">Dit kan anders leiden tot storingen.

WEGGOOIEN



Fig. 1

Raadpleeg uw leverancier als u het apparaat wilt weggoien.

Opmerking:

Dit symbool geldt alleen voor EU-landen.
Dit symbool wordt gebruikt overeenkomstig richtlijn 2012/19/EU, artikel 14 "Informatie voor de gebruikers" en Bijlage IX en/of richtlijn 2006/66/EG, artikel 20 "Informatie voor de eindgebruikers" en Bijlage II.

Mitsubishi Electric producten zijn ontwikkeld en gefabriceerd uit eerste kwaliteit materialen. De onderdelen kunnen worden gerecycled en/of worden hergebruikt. Het symbool betekent dat de elektrische en elektronische onderdelen, batterijen en accu's op het einde van de gebruiksduur gescheiden van het huishoudelijk afval moeten worden ingezameld.

Wanneer er onder het symbool (Fig. 1) een chemisch symbool staat gedrukt, betekent dit dat de batterij of accu zware metalen in een bepaalde concentratie bevat. Dit wordt als volgt aangeduid:

Hg: kwik (0,0005%), Cd: cadmium (0,002%), Pb: lood (0,004%)

In de Europese Unie worden elektrische en elektronische producten, batterijen en accu's afzonderlijk ingezameld.

Breng deze apparatuur, batterijen en accu's dan naar het gemeentelijke afvalinzamelingspunt.

Help ons mee het milieu te beschermen!

NAAM VAN ELK ONDERDEEL

Binnenunit

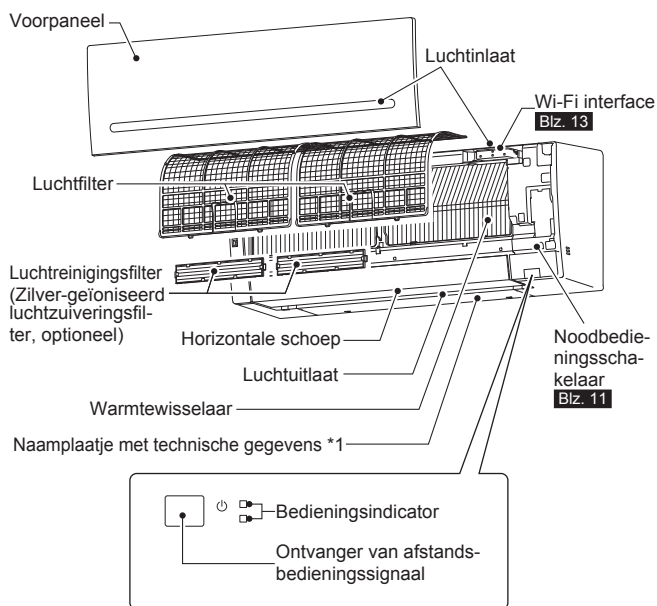

Buitenunit

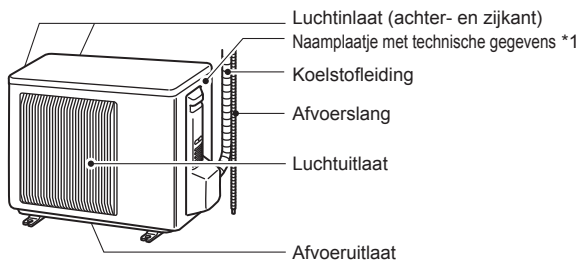

De buitenunits kunnen uiterlijk verschillen.

*1 Het jaar en de maand van vervaardiging zijn aangegeven op het naamplaatje met technische gegevens.

Afstandsbediening

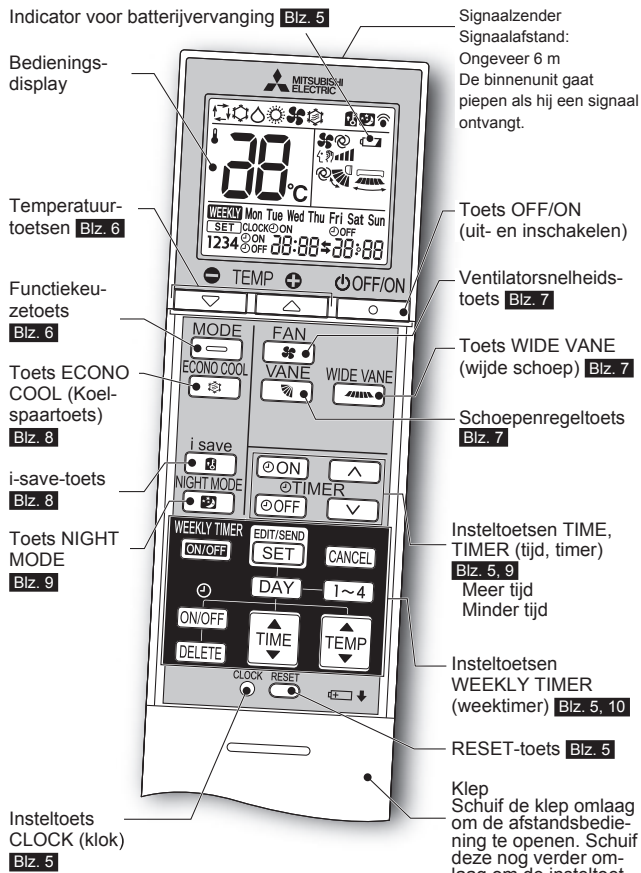

Afstandsbediening

Wanneer de afstandsbediening niet in gebruik is, leg deze dan bij deze unit.

Gebruik uitsluitend de afstandsbediening die bij het apparaat wordt meegeleverd.

Gebruik geen andere afstandsbedieningen.

Als 2 of meer binnenunits in de buurt van elkaar worden geïnstalleerd, kan het gebeuren dat een andere binnenunit reageert op de afstandsbediening dan de binnenunit die u wil bedienen.

UIT TE VOEREN HANDELINGEN VOOR INGEBRUIKNAME

Voor ingebruikname: Steek de stekker in het stopcontact en/of schakel de netschakelaar in.

De batterijen in de afstandsbediening plaatsen

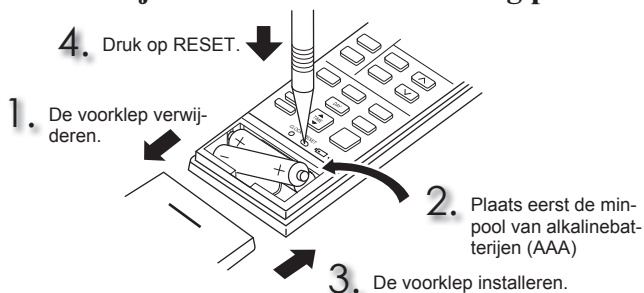

Opmerking:

- Controleer of de batterijen in de juiste richting zijn ingebracht.
- Gebruik geen mangaanbatterijen en lekkende batterijen. Hierdoor kan de afstandsbediening defect raken.
- Gebruik geen oplaadbare batterijen.
- De indicator voor batterijvervanging licht op wanneer de batterij bijna leeg is. De afstandsbediening stopt ongeveer 7 dagen nadat de indicator is gaan branden met werken.
- Vervang alle batterijen door nieuwe van hetzelfde type.
- De levensduur van de batterijen is ongeveer 1 jaar. De levensduur van batterijen die lange tijd niet worden gebruikt, is korter.
- Druk voorzichtig op RESET met een dun puntig voorwerp. Indien u niet op de RESET-toets drukt, werkt de afstandsbediening mogelijk niet juist.

De huidige tijd instellen

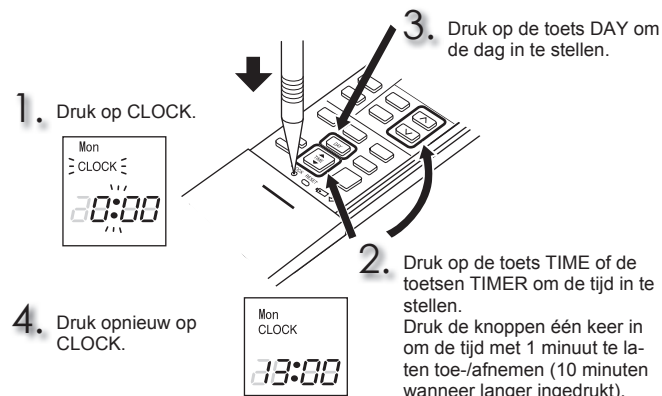

Opmerking:

- Druk voorzichtig op CLOCK met een dun puntig voorwerp.

Opmerking:

De afstandsbediening uitsluitend voor een specifieke binneneenheid instellen
Er kunnen maximaal 4 binneneenheden met draadloze afstandsbedieningen in een ruimte worden gebruikt.

Om elke binneneenheid met de respectieve afstandsbediening te kunnen bedienen, wijst u elke afstandsbediening een nummer toe dat correspondeert met dat van de binneneenheid.

Deze instelling kan alleen worden opgegeven wanneer aan alle volgende voorwaarden wordt voldaan:

- De afstandsbediening is uitgeschakeld.
- (1) Houd knop [1~4] op de afstandsbediening 2 seconden ingedrukt om de koppelingstand te activeren.
 - (2) Druk opnieuw op knop [1~4] en wijs een nummer aan elke afstandsbediening toe.
Bij elke druk op knop [1~4] verspringt het nummer, in de volgende volgorde: 1 → 2 → 3 → 4.
 - (3) Druk op de knop [SET] om de koppelinginstelling te voltooien.
Nadat u de netschakelaar hebt aangezet, zal de afstandsbediening die als eerste een signaal naar een binneneenheid zendt, worden beschouwd als de afstandsbediening voor die binneneenheid.
Na de instelling zal de binneneenheid alleen het signaal van de toegewezen afstandsbediening ontvangen.

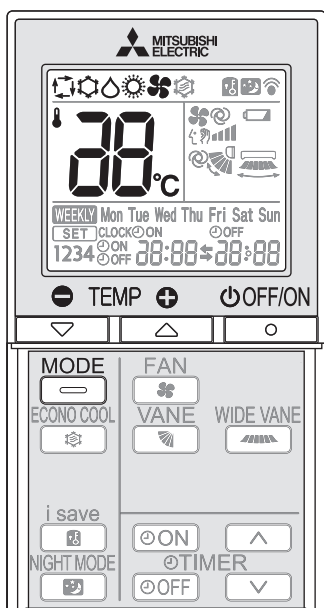

WERKINGSSTANDEN SELECTEREN



1 Druk op  om de airconditioner in werking te zetten.

2 Druk op  om de werkingstand te selecteren. Als u de knop indrukt, wijzigt de stand in de volgende volgorde:



3 Druk op  of  om de temperatuur in te stellen. De temperatuur stijgt of daalt met 1°C als u de knop indrukt.

Druk op  om de unit uit te zetten.

Stand AUTO (Automatisch omschakelen)

De airconditioner registreert de kamertemperatuur en de ingestelde temperatuur en selecteert aan de hand daarvan de werkingstand. In de stand AUTO wijzigt de airconditioner de stand (COOL↔HEAT) wanneer de kamertemperatuur langer dan 15 minuten circa 2°C afwijkt van de ingestelde temperatuur.

Opmerking:

De stand AUTO wordt niet aangeraden wanneer de binneneenheid is aangesloten aan een buitenunit van type MXZ. Als er meerdere binneneenheden tegelijkertijd worden gebruikt, is het mogelijk dat de unit niet kan schakelen tussen de standen COOL en HEAT. In dit geval wordt de binneneenheid in de stand-bystand gezet (zie de tabel Bedieningsindicator).

Stand COOL

Stel de gewenste temperatuur in en geniet van de koele lucht.

Opmerking:

Gebruik de stand COOL niet als de buitentemperatuur zeer laag is (minder dan -10°C). Er kan gecondenseerd water uit de airconditioner druppelen en meubilair, enz. nat maken of beschadigen.

Stand DRY

Ontvochtig uw kamer. De kamer wordt enigszins gekoeld. In de stand DRY kan de temperatuur niet worden ingesteld.

Stand HEAT

Stel de gewenste temperatuur in en geniet van de warme lucht.

Stand FAN

Laat de lucht in uw kamer circuleren.

Opmerking:

Aangeraden wordt om na de werkingstand COOL/DRY de werkingstand FAN in te schakelen om de binnenkant van de binneneenheid te drogen.







Opmerking:

Multisysteefunctie

Met een buitenunit kunnen twee of meer binneneenheden worden bediend. Als er meerdere binneneenheden tegelijkertijd werken, dan kunnen de koel-/droog-/ventilator- en verwarmfuncties niet tegelijkertijd gebruikt worden. Wanneer COOL/DRY/FAN is geselecteerd op een unit en HEAT op een andere of vice versa, dan gaat de als laatst geselecteerde unit in de stand-bystand.

Bedieningsindicator

De bedieningsindicator geeft de werkingssituatie van de airconditioner weer.

Aanduiding	Werkingssituatie	Kamertemperatuur
 	De airconditioner moet de ingestelde temperatuur bereiken	Wijkt ongeveer 2°C of meer van de ingestelde temperatuur af
 	De kamertemperatuur benadert de ingestelde temperatuur	Wijkt ongeveer 1 tot 2°C van de ingestelde temperatuur af
 	Stand-bystand (alleen tijdens inschakelen multisysteefunctie)	—

 Licht op  Knippert

VENTILATORSNELHEID EN LUCHTSTROOMRICHTING INSTELLEN

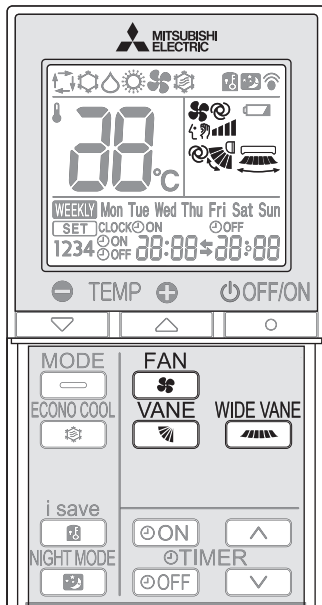

Ventilatorsnelheid

Druk op  om de ventilatorsnelheid te selecteren. Als u de knop indrukt, wijzigt de ventilatorsnelheid in de volgende volgorde:

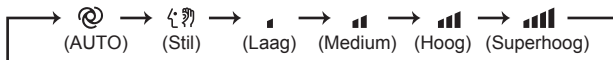

- Wanneer de binneneenheid wordt ingesteld op AUTO, zijn twee korte pieptonen te horen.
- Gebruik een hogere ventilatorsnelheid om de ruimte sneller te koelen of verwarmen. U wordt aangeraden de ventilatorsnelheid te verminderen als de ruimte koel/warm is.
- Gebruik een lagere ventilatorsnelheid voor stil gebruik.

Opmerking:



Multisysteemfunctie

Als verscheidene binneneenheden tegelijkertijd ruimtes verwarmen, is het mogelijk dat de luchtstroomtemperatuur laag is. Wij raden u in dit geval aan de ventilatorsnelheid op AUTO in te stellen.

Luchtstroomrichting opwaarts/neeerwaarts

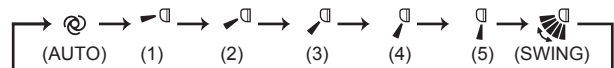
Druk op  om de luchtstroomrichting te selecteren. Als u de knop indrukt, wijzigt de luchtstroomrichting in de volgende volgorde:



- ⊙ (AUTO).....De schoep wordt ingesteld op de meest efficiënte luchtstroomrichting. COOL/DRY/FAN: horizontale stand. HEAT: stand (4).
-  (Manual).....Selecteer de bovenste stand voor COOL/DRY en de onderste stand voor HEAT voor een efficiënt gebruik van de airconditioner. Als de onderste stand wordt geselecteerd terwijl COOL/DRY actief is, wordt de schoep na 0,5 tot 1 uur automatisch in de stand naar boven gezet om condensdruppels te voorkomen.
-  (Swing).....De schoep beweegt met tussenpozen omhoog en omlaag.

- Wanneer de binneneenheid wordt ingesteld op AUTO, zijn twee korte pieptonen te horen.
- Gebruik altijd de afstandsbediening wanneer u de luchtstroomrichting wilt veranderen. Als u de stand van de horizontale schoepen met uw handen verandert, kunnen er storingen in de schoepen gaan optreden.
- Als de netschakelaar ingeschakeld is, worden de horizontale schoepen in ongeveer een minuut in de originele stand teruggezet, waarna de werking begint. Ditzelfde gebeurt ook in de werkingsstand voor noodkoeling.
- Als de horizontale schoepen zich in een abnormale stand bevinden, raadpleeg dan **biz. 14**.

Luchtstroomrichting links/rechts

Druk op  om de luchtstroomrichting te selecteren. Als u de knop indrukt, wijzigt de luchtstroomrichting in de volgende volgorde:

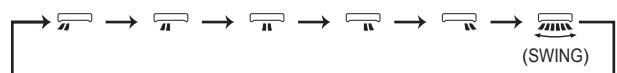

I-SAVE-BEDIENING

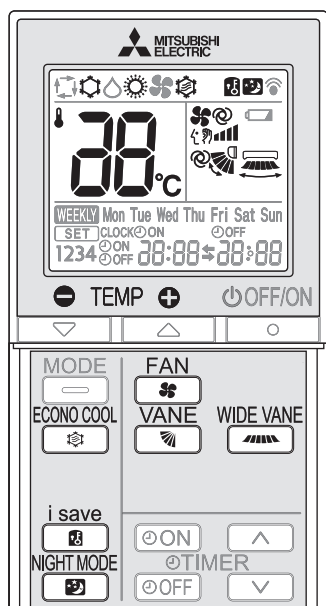

Met een vereenvoudigde terugzetfunctie kunt u door een keer op de **i save**-toets te drukken de voorkeursinstelling (vooraf ingesteld) oproepen. Druk de toets opnieuw in en u gaat meteen terug naar de vorige instelling.

1 Druk terwijl het apparaat zich in de stand COOL, ECONO COOL of HEAT bevindt op **i save** om de stand i-save te selecteren.

2 Stel de temperatuur, de ventilatorsnelheid en de luchtstroomrichting in.

- Door op **i save** te drukken wordt de eerstvolgende keer dat u de airconditioner gebruikt, dezelfde instelling geselecteerd.
- U kunt twee instellingen opslaan. (Een voor COOL/ECONO COOL, een voor HEAT)
- Selecteer de juiste temperatuur, ventilatorsnelheid en luchtstroomrichting voor uw ruimte.

Druk opnieuw op **i save** om de i-save-bediening te annuleren.

- De i-save-bediening wordt ook geannuleerd wanneer de toets MODE wordt ingedrukt.

Opmerking:

Gebruiksvoorbeeld:

1. Lage-energiestand
Stel de temperatuur 2°C tot 3°C warmer in de stand COOL en kouder in de stand HEAT.
Deze instelling is geschikt voor een ongebruikte ruimte en als u slaapt.
2. Veelgebruikte instellingen opslaan
Slu uw voorkeursinstelling voor COOL/ECONO COOL en HEAT op. Zo kunt u uw voorkeursinstelling met een enkele druk op de knop selecteren.

ECONO COOL-BEDIENING

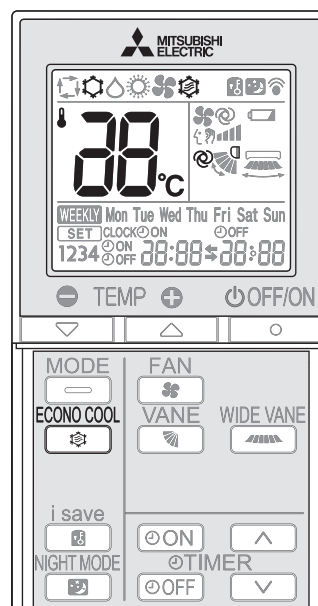

Een bewegende luchtstroom (verandering van de luchtstroom) zorgt voor een koeler gevoel dan een niet-bewegende luchtstroom. De microprocessor wijzigt de ingestelde temperatuur en de luchtstroomrichting automatisch. Het is mogelijk te koelen en tegelijkertijd een comfortabel gevoel te behouden. Dit resulteert in besparing van energie.

Druk in de stand COOL op **ECONO COOL** om de ECONO COOL-bediening te starten.

Afhankelijk van de temperatuur van de luchtstroom wordt de verticale zwenkfunctie van de airconditioner verscheidene keren achter elkaar uitgevoerd.

Druk opnieuw op **ECONO COOL** om de ECONO COOL-bediening te stoppen.

- De ECONO COOL-bediening wordt geannuleerd wanneer een van de toetsen VANE wordt ingedrukt.

NACHTSTANDWERKING

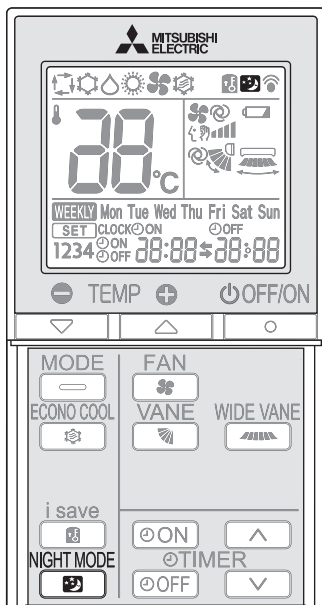

De toets NIGHT mode wijzigt de helderheid van de bedieningsindicator, schakelt de pieptoon uit en beperkt het geluidsniveau van de buitenunit.

Druk tijdens de werking op  om de nachtstand te activeren.

- De bedieningsindicator wordt vaag.
- De pieptoon wordt uitgeschakeld, met uitzondering van het moment waarop de werking wordt gestart of gestopt.
- Het geluidsniveau van de buitenunit wordt lager dan is vermeld bij SPECIFICATIES.

Druk opnieuw op  om de nachtstand te stoppen.

Opmerking:

- Het koel-/verwarmingsvermogen kan achteruitgaan.
- Het geluidsniveau van de buitenunit blijft mogelijk ongewijzigd na het opstarten van de unit, tijdens de beveiligingswerking of afhankelijk van andere werkingsomstandigheden.
- De ventilatorsnelheid van de binnenunit blijft ongewijzigd.
- De bedieningsindicator wordt moeilijk zichtbaar in een helder verlichte kamer.
- Het geluidsniveau van de buitenunit neemt niet af wanneer de multisysteemfunctie ingeschakeld is.

TIMERWERKING (ON/OFF-TIMER)

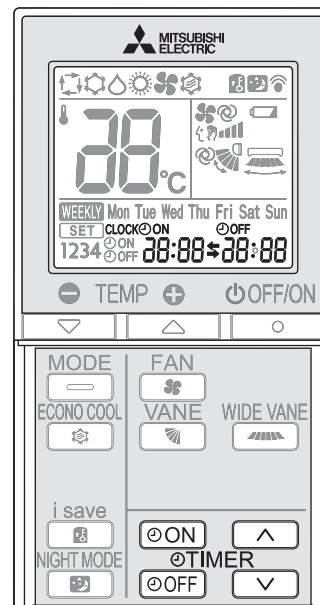



1 Druk terwijl de unit werkt op  of  om de timer in te stellen.

 (ON-timer): De airconditioner wordt op de ingestelde tijd ingeschakeld (ON).



 (OFF-timer): De airconditioner wordt op de ingestelde tijd uitgeschakeld (OFF).



*  of  knippert.

* Controleer of de huidige datum en tijd correct zijn ingesteld. **Biz. 5**

2 Druk op  (Meer tijd) en  (Minder tijd) om de tijd van de timer in te stellen.

Als u op de knop drukt, neemt de ingestelde tijd met 10 minuten toe of af.

• Stel de timer in terwijl  of  knippert.

3 Druk opnieuw op  of  om de timer te annuleren.

Opmerking:

- De ON- en OFF-timers kunnen gezamenlijk worden ingesteld. Het teken \$ toont de volgorde waarin de timers werken.
- Raadpleeg **biz. 11** "Automatische herstartfunctie" als er een stroomstoring optreedt en de ON/OFF-timer is ingesteld.

WEEKLY TIMER-BEDIENING

- U kunt maximaal 4 ON- of OFF-timers instellen voor een specifieke dag van de week.
- U kunt maximaal 28 ON- of OFF-timers instellen voor een week.

Voorbeeld: op werkdagen is de unit ingesteld op 24°C vanaf de tijd dat u wakker wordt tot de tijd dat u het huis verlaat en op 27°C vanaf het moment dat u thuis komt totdat u naar bed gaat. In het weekeinde is de unit ingesteld op 27°C vanaf de tijd dat u wakker wordt na het uitslapen tot de tijd dat u weer vroeg naar bed gaat.

	Instelling1	Instelling2	Instelling3	Instelling4
Mon	ON 6:00	OFF 8:30 24°C	ON 17:30	OFF 22:00 27°C
Fri				
Sat	ON 8:00	Instelling1		Instelling2 OFF 21:00
Sun				

Opmerking:

De eenvoudige ON/OFF-timerinstelling is beschikbaar wanneer de weektimer is ingeschakeld. In dit voorbeeld heeft de ON/OFF-timer een hogere prioriteit dan de weektimer. De weektimer zal weer in werking treden wanneer de eenvoudige ON/OFF-timer is voltooid.

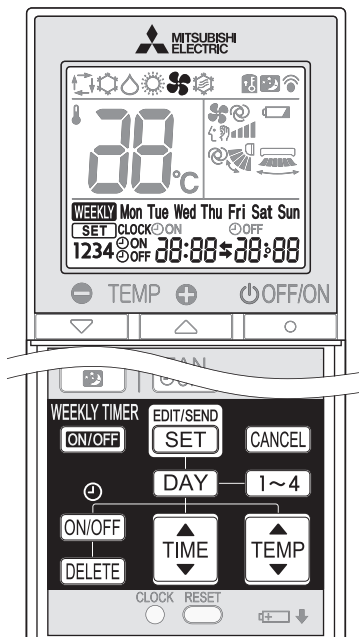

De weektimer instellen

* Controleer of de huidige datum en tijd goed zijn ingesteld.

- 1 Druk op **EDIT/SEND SET** om de instellingsstand van de weektimer te openen.

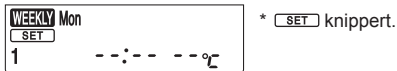

- 2 Druk op **DAY** en **1~4** om een dag (of dagen) en nummer voor de instelling te selecteren.

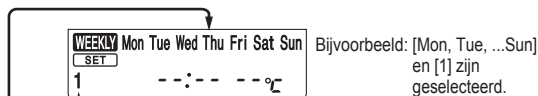

Wanneer u op **DAY** drukt, selecteert u de dag van de week die wordt ingesteld.



* U kunt alle dagen selecteren.

Wanneer u op **1~4** drukt, selecteert u het nummer van de instelling.

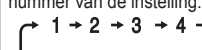

- 3 Druk op **ON/OFF**, **TIME** en **TEMP** om ON/OFF, tijd en temperatuur in te stellen.

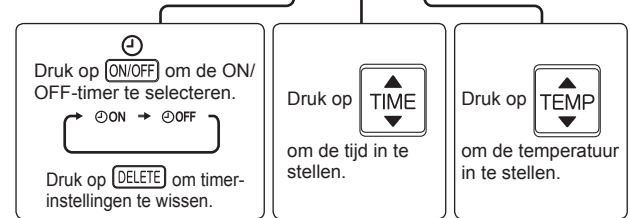

* Houd de toets ingedrukt om de tijd snel te laten veranderen.

Druk op **DAY** en **1~4** om de timer in te stellen voor andere dagen en/of nummers.

- 4 Druk op **EDIT/SEND SET** om de instelling van de weektimer te voltooien en over te brengen.



Opmerking:

- Druk op **EDIT/SEND SET** om de instellingen van de weektimer over te brengen naar de binneneenheid. Houd de afstandsbediening 3 seconden op de binneneenheid gericht.
- U hoeft **EDIT/SEND SET** niet voor elke instelling in te drukken als u de timer voor meerdere dagen van de week of meerdere nummers instelt. Druk op **EDIT/SEND SET** eenmaal na het voltooien van alle instellingen. Alle instellingen van de weektimer worden opgeslagen.
- Druk op **EDIT/SEND SET** om de instellingsstand van de weektimer te openen en houd **DELETED** 5 seconden ingedrukt om alle instellingen van de weektimer op te wissen. Houd de afstandsbediening op de binneneenheid gericht.

- 5 Druk op **WEEKLY TIMER ON/OFF** om de weektimer in te schakelen (ON). (**WEEKLY** gaat branden.)

* Wanneer de weektimer is ingeschakeld, gaat de dag waarvoor de timerinstellingen zijn voltooid, branden.

Druk nogmaals op **WEEKLY TIMER ON/OFF** om de weektimer uit te schakelen (OFF). (**WEEKLY** gaat uit.)

Opmerking:

De opgeslagen instellingen worden niet gewist wanneer de weektimer wordt uitgeschakeld.

De instelling van weektimer controleren

- 1 Druk op **EDIT/SEND SET** om de instellingsstand van de weektimer te openen.
- * **SET** knippert.

- 2 Druk op **DAY** of **1~4** om de instellingen van een specifieke dag of een specifiek nummer weer te geven.

Druk op **CANCEL** om de instellingsstand van de weektimer te sluiten.

Opmerking:

Wanneer alle dagen van de week zijn geselecteerd voor het weergeven van de instellingen en er een afwijkende instelling is, wordt **--:--:-- °C** weergegeven.

NOODBEDIENING

Als de afstandsbediening niet kan worden gebruikt...

U kunt de noodbediening activeren door de noodbedieningsschakelaar (E.O.SW) op de binnenunit in te drukken.

Als u de noodbedieningsschakelaar (E.O.SW) indrukt, wijzigen de werkingsstanden in de volgende volgorde:

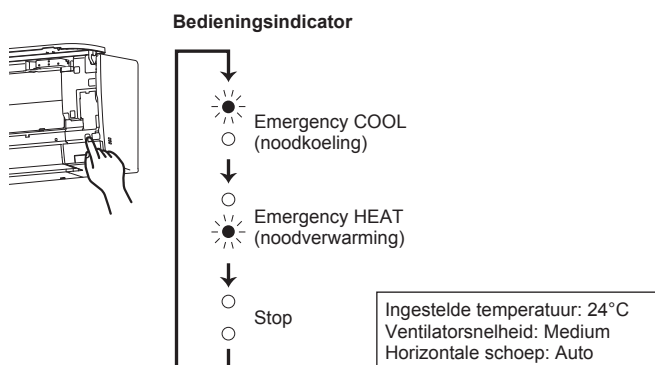

Opmerking:

- De eerste 30 minuten na inwerkingtreding worden als test gebruikt. De temperatuurregeling werkt dan niet en de ventilatorsnelheid is ingesteld op High.
- In de werkingsstand voor noodverwarming stijgt de ventilatorsnelheid gelijkmatig om de warme lucht naar buiten te blazen.
- In de werkingsstand voor noodkoeling worden de horizontale schoepen in ongeveer een minuut in de originele stand teruggezet, waarna de werking begint.

AUTOMATISCHE HERSTARTFUNCTIE

Indien zich een stroomstoring voordoet of de netspanning uitgeschakeld wordt terwijl het apparaat in werking is, dan zorgt de automatische herstartfunctie ervoor dat vanzelf weer gestart wordt in de stand die met de afstandsbediening was ingesteld vlak voordat de stroom werd onderbroken. Wanneer de timer is ingesteld, wordt de timer-instelling geannuleerd en start de airconditioner op het moment dat de voeding wordt ingeschakeld.

Neem contact op met een onderhoudsmonteur als u deze functie niet wilt gebruiken, aangezien de instellingen van de airconditioner dan gewijzigd moeten worden.

REINIGEN

Instructies:

- Schakel de stroomvoorziening of de netschakelaar uit voordat u begint met reinigen.
- Raak de metalen onderdelen niet met uw handen aan.
- Gebruik geen benzine, verdunner, schuurpoeder of insecticide.
- Gebruik alleen verdunde, milde reinigingsmiddelen.
- Gebruik geen harde borstel, schuursponsje of iets dergelijks.
- Laat de horizontale schoep niet langdurig in vloeistof ondergedompeld en spoel deze schoep niet af.
- Gebruik geen water dat warmer is dan 50°C.
- Stel onderdelen om deze te drogen, niet aan direct zonlicht, hitte of vlammen bloot.
- Oefen niet te veel kracht op de ventilator uit, want hierdoor kunnen barsten of breuken ontstaan.

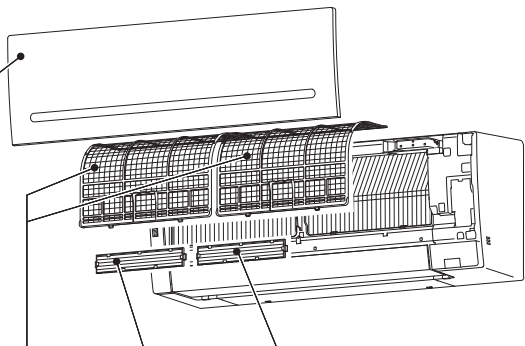

Luchtfilter (Luchtzuiveringsfilter)

- **Elke twee weken reinigen**
- Verwijder vuil met een stofzuiger of spoel het af met water.
- Laat het filter na het spoelen goed drogen in de schaduw.

Voorpaneel

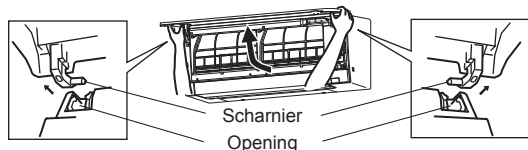

1. Til het voorpaneel op totdat u een "klik" hoort.
 2. Houd de scharnieren vast en trek het voorpaneel los zoals is afgebeeld in bovenstaande afbeelding om het te verwijderen.
 - Veeg schoon met een zachte droge doek of spoel het af met water.
 - Dompel het voorpaneel niet langer dan twee uur in water onder.
 - Laat het voorpaneel in de schaduw goed drogen voordat u het installeert.
 3. Installeer het voorpaneel door de verwijderingsprocedure in omgekeerde volgorde uit te voeren.
- Sluit het voorpaneel goed en druk op de met pijlen aangegeven plaatsen.



Luchtreinigingsfilter (Zilver-geïoniseerd luchtzuiveringsfilter, optioneel)

Elke 3 maanden:

- Verwijder vuil met een stofzuiger.

Wanneer u het vuil niet met een stofzuiger kunt verwijderen:

- Dompel het filter en het frame in lauw water voordat u het afspoelt.
- Laat het filter na het spoelen goed drogen in de schaduw. Installeer alle lipjes van het luchtfilter.

Elk jaar:

- Vervang het luchtreinigingsfilter door een nieuw filter voor de beste prestaties.
- Onderdeelnummer **MAC-2370FT-E**

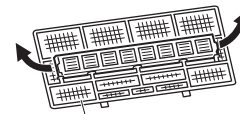

Trekken om van het luchtfilter te verwijderen

! Important

- **Reinig de filters regelmatig voor de beste prestaties en voor energiebesparing.**
- **Vuile filters veroorzaken condensatie van water in de airconditioner en dit kan leiden tot de groei van fungi zoals schimmels. Het wordt aangeraden om de luchtfilters elke 2 weken te reinigen.**

Deze informatie is gebaseerd op **VERORDENING (EU) Nr. 528/2012**

MODELNAAM	Behandeld voorwerp (Naam van onderdeel)	Werkzame stoffen (CAS-Nr.)	Eigenschap	Aanwijzingen voor gebruik (informatie over veilige bediening)
MSZ-AP25/35/42/50VG	FILTER	Zilvernatriumwaterstofzirkonium-fosfaat (265647-11-8) 2-octyl-2H-isothiazool-3-on (OIT) (26530-20-1)	Antibacterieel Schimmelwerend	<ul style="list-style-type: none"> • Gebruik dit product uitsluitend voor het beoogde doel en houd u daarbij aan de aanwijzingen in de bedieningshandleiding. • Niet in de mond stoppen. Buiten bereik van kinderen houden.
MAC-2370FT-E	FILTER	Zilver-zink-zeoliet (130328-20-0)	Antibacterieel	<ul style="list-style-type: none"> • Gebruik dit product uitsluitend voor het beoogde doel en houd u daarbij aan de aanwijzingen in de bedieningshandleiding. • Niet in de mond stoppen. Buiten bereik van kinderen houden.

DE Wi-Fi INTERFACE CONFIGUREREN (alleen type VGK)

Deze Wi-Fi interface wordt verbonden met de binneneenheid en communiceert de statusinformatie en controleert de signalen van MELCloud.

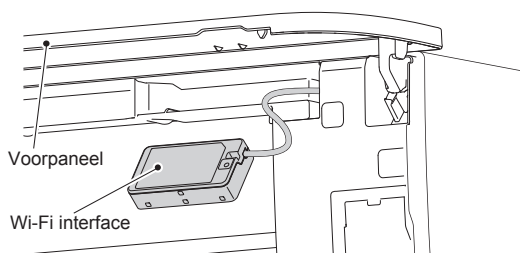
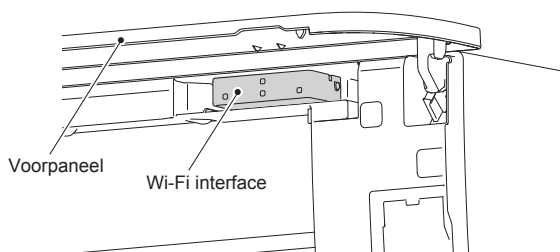

Inleiding tot de Wi-Fi interface

Nr.	Item	Omschrijving
1	MODE-schakelaar (MODUS)	Selecteert standen.
2	RESET-schakelaar	Reset het systeem en ALLE instellingen.
3	LED ERR (FOUT) (oranje)	Toont de foutstatus van het netwerk.
4	LED NET (NETWERK) (groen)	Toont de status van het netwerk.
5	LED MODE (MODUS) (oranje)	Toont de standstatus van het toegangspunt.
6	LED UNIT (groen)	Toont de status van de binneneenheid.

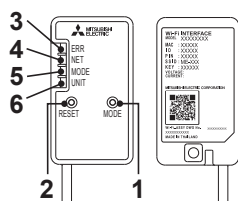

(1) MODE-schakelaar (MODUS)

- De MODE-schakelaar (MODUS) wordt gebruikt om de standen in de configuratie te selecteren.

(2) RESET-schakelaar

- Houd de RESET-schakelaar 2 seconden ingedrukt om het systeem opnieuw te starten.
- Houd de RESET-schakelaar 14 seconden ingedrukt om de Wi-Fi interface te resetten naar de fabrieksinstellingen.

Wanneer de Wi-Fi interface wordt gereset naar de fabrieksinstellingen, gaan ALLE configuratiegegevens verloren. Wees hier dus heel voorzichtig mee.

1 Open het voorpaneel en verwijder de Wi-Fi interface.

2 Configureer een verbinding tussen de Wi-Fi interface en de router. Raadpleeg de **SETPHANDLEIDING** en de **SETUP QUICK REFERENCE GUIDE (BEKNOPTE SETPHANDLEIDING)** die met de airconditioner zijn meegeleverd.

Ga naar de onderstaande website voor de **SETPHANDLEIDING**.

<http://www.melcloud.com/Support>

3 Plaats de Wi-Fi interface terug en sluit het voorpaneel nadat u de configuratie hebt voltooid.

4 Ga naar de onderstaande website voor het MELCloud User Manual (Gebruikershandleiding MELCLOUD).
<http://www.melcloud.com/Support>

Opmerking:

- Controleer of de router de WPA2-AES-coderingsinstelling ondersteunt alvorens te beginnen met de setup van deze Wi-Fi interface.
- De eindgebruiker moet de voorwaarden en bepalingen van de Wi-Fi service lezen en ermee instemmen alvorens deze Wi-Fi interface te kunnen gebruiken.
- De router kan nodig zijn om de verbinding van deze Wi-Fi interface met de Wi-Fi service te voltooien.
- Deze Wi-Fi interface zal niet beginnen met het verzenden van operationele gegevens van het systeem tot de eindgebruiker zich registreert en de voorwaarden van de Wi-Fi service aanvaardt.
- Deze Wi-Fi interface mag niet worden geïnstalleerd en verbonden met een systeem van Mitsubishi Electric dat is bestemd voor het koelen en verwarmen onder speciale, kritieke omstandigheden.
- Noteer de informatie over het instellen van de Wi-Fi interface op de laatste pagina van deze handleiding tijdens de setup van deze Wi-Fi interface.
- Bij verplaatsen of verwijderen moet de Wi-Fi interface worden gereset naar de fabrieksinstellingen.

De Wi-Fi interface van Mitsubishi Electric is ontworpen voor communicatie met de Mitsubishi Electric MELCloud Wi-Fi service.

Een Wi-Fi interface van derden kan geen verbinding maken met MELCloud. Mitsubishi Electric is niet aansprakelijk voor enige (i) onjuiste prestaties van een systeem of product, (ii) systeem- of productfouten of voor (iii) verlies of beschadiging van een systeem of product ten gevolge van of veroorzaakt door een verbinding met en/of het gebruik van een Wi-Fi interface of een Wi-Fi service van derden met apparatuur van Mitsubishi Electric.

Ga voor de laatste informatie over MELCloud van Mitsubishi Electric Corporation naar www.melcloud.com.

OPlossen VAN PROBLEMEn

Indien u deze punten heeft gecontroleerd maar de airconditioner nog niet juist functioneert, gebruik de airconditioner dan niet meer en raadpleeg uw leverancier.

Symptoom	Uitleg en controlepunten
Binnenunit	
De unit kan niet worden bediend.	<ul style="list-style-type: none"> Is de netschakelaar aangezet? Is de stekker in het stopcontact gestoken? Is de ON-timer ingesteld? Blz. 9
De horizontale schoep beweegt niet.	<ul style="list-style-type: none"> Zijn de horizontale en verticale schoep op de juiste manier geïnstalleerd? Is de ventilatorafscherming vervormd? Als de netschakelaar ingeschakeld is, worden de horizontale schoepen in ongeveer een minuut in de originele stand teruggezet. Nadat het terugzetten voltooid is, wordt de normale werkingsstand van de horizontale schoepen hervat. Ditzelfde gebeurt ook in de werkingsstand voor noodkoeling.
Na het opnieuw inschakelen werkt de unit ongeveer 3 minuten niet.	<ul style="list-style-type: none"> Dit gebeurt op aangeven van de microprocessor ter bescherming van de unit. Wacht even.
Er komt damp uit de luchtuitlaat van de binnenunit.	<ul style="list-style-type: none"> De koele lucht uit de unit zorgt ervoor dat vocht in de lucht binnen de ruimte snel afkoelt en in dampvorm overgaat.
De zwenkfunctie van de HORIZONTALE SCHOEP stopt even en start daarna weer.	<ul style="list-style-type: none"> Hierdoor gaat de zwenkfunctie van de HORIZONTALE SCHOEP weer normaal werken.
Als SWING wordt geselecteerd in de stand COOL/DRY/FAN, beweegt de onderste horizontale schoep niet.	<ul style="list-style-type: none"> Het is normaal dat de onderste horizontale schoep niet beweegt als SWING wordt geselecteerd in de stand COOL/DRY/FAN.
Tijdens de werking verandert de luchtstroomrichting. De richting van de horizontale schoep kan niet worden aangepast met de afstandsbediening.	<ul style="list-style-type: none"> Als de unit in de stand COOL of DRY werkt en dat 0,5 tot 1 uur lang doet met de lucht naar beneden gericht, dan wordt de luchtstroomrichting automatisch in de positie naar boven gezet om te voorkomen dat water condenseert en naar beneden drupt. Indien tijdens verwarmen de temperatuur van de luchtstroom te laag is of het apparaat aan het ontdooien is, dan wordt de horizontale schoep automatisch in horizontale positie gezet.
In de bedrijfsstand verwarmen wordt de werking ongeveer 10 minuten lang gestopt.	<ul style="list-style-type: none"> De buitenunit wordt ontdooid. Dit is in 10 minuten voltooid; wacht daarom even. (Wanneer de buitentemperatuur te laag is en de vochtigheid te hoog, wordt ijs gevormd.)
De unit start automatisch wanneer de netspanning wordt ingeschakeld, zonder een signaal te ontvangen van de afstandsbediening.	<ul style="list-style-type: none"> Deze modellen zijn uitgerust met een functie voor automatisch opnieuw starten. Wanneer de netspanning uitgeschakeld wordt zonder de unit met de afstandsbediening uit te zetten en vervolgens de netspanning weer wordt ingeschakeld, dan start de unit automatisch opnieuw in de stand die met de afstandsbediening was ingesteld toen de stroomtoevoer werd onderbroken. Raadpleeg "Automatische herstartfunctie". Blz. 11
De twee horizontale schoepen raken elkaar aan. De horizontale schoepen bevinden zich in een abnormale stand. De horizontale schoepen keren niet terug naar de juiste "gesloten stand".	<ul style="list-style-type: none"> Voer een van de volgende handelingen uit: <ul style="list-style-type: none"> Schakel de netschakelaar uit en weer in. Controleer of de horizontale schoepen in de juiste "gesloten stand" worden gezet. Start en stop de werkingsstand voor noodkoeling en controleer of de horizontale schoepen in de juiste "gesloten stand" worden gezet.
Als de kamertemperatuur in de stand COOL/DRY de ingestelde kamertemperatuur bijna bereikt, dan stopt de binnenunit waarna de binnenunit op lange snelheid werkt.	<ul style="list-style-type: none"> Als de kamertemperatuur afwijkt van de ingestelde temperatuur, dan gaat de binnenventilator draaien volgens de instellingen van de afstandsbediening.
De binnenunit verkleurt na verloop van tijd.	<ul style="list-style-type: none"> Hoewel plastic geel verkleurt onder invloed van factoren als ultraviolet licht en temperatuur, heeft deze verkleuring geen effect op de werking van het product.
De bedieningsindicator is vaag. De unit geeft geen pieptonen.	<ul style="list-style-type: none"> Is de nachtstand ingesteld? Blz. 9
Multisysteemfunctie	
De binnenunit die niet in werking is, wordt warm en er is een geluid dat lijkt op stromend water, in de unit te horen.	<ul style="list-style-type: none"> Door een binnenunit die niet in werking is, blijft toch een kleine hoeveelheid koelmiddel stromen.
Als de stand verwarmen wordt geselecteerd, zal de unit niet direct met verwarmen beginnen.	<ul style="list-style-type: none"> Als het verwarmen wordt gestart tijdens het ontdooien van de buitenunit, dan duurt het enkele minuten (max. 10 minuten) voordat er warme lucht uit de unit wordt geblazen.
Buitenunit	
De ventilator van de buitenunit draait niet, ook al is de compressor in werking. Als de ventilator begint te draaien, stopt hij snel weer.	<ul style="list-style-type: none"> Als de buitentemperatuur tijdens het koelen erg laag is, werkt de ventilator met tussenpozen om voldoende koelwerking te verkrijgen.
De buitenunit lekt water.	<ul style="list-style-type: none"> Tijdens COOL en DRY worden leidingen en hun koppelingen afgekoeld, waardoor op hun buitenkant condens kan ontstaan. Tijdens verwarmen kan condenswater op de warmtewisselaar ontstaan en naar beneden druppen. Tijdens verwarmen zorgt de ontdooifunctie ervoor dat ijs op de buitenunit smelt en als water naar beneden drupt.
Er komt witte rook uit de buitenunit.	<ul style="list-style-type: none"> Tijdens verwarmen ontstaat door het ontdooien stoom, die op witte rook lijkt.

Symptoom	Uitleg en controlepunten
Afstandsbediening	
Het display van de afstandsbediening is niet zichtbaar of is vaag. De binnenuit reageert niet op het signaal van de afstandsbediening.	<ul style="list-style-type: none"> Zijn de batterijen leeg? Blz. 5 Zijn de polen (+, -) van de batterijen verwisseld? Blz. 5 Wordt er op toetsen van de afstandsbediening van andere elektrische apparaten gedrukt?
Koelt of verwarmt niet	
De airconditioner koelt of verwarmt niet voldoende.	<ul style="list-style-type: none"> Is de juiste temperatuur ingesteld? Blz. 6 Is de juiste ventilatorsnelheid ingesteld? Zet de ventilatorsnelheid op Hoog of Superhoog. Blz. 7 Zijn de filters schoon? Blz. 12 Is de ventilator of de warmtewisselaar van de binnenunit schoon? Blz. 12 Wordt de luchtinlaat of -uitlaat van de binnen- of buitenunit geblokkeerd? Staat er een raam of deur open? Het kan gebeuren dat de ingestelde temperatuur pas na enige tijd of helemaal niet wordt bereikt, afhankelijk van de afmetingen van de ruimte, de omgevingstemperatuur en dergelijke. Is de nachtstand ingesteld? Blz. 9
De ruimte wordt niet voldoende gekoeld.	<ul style="list-style-type: none"> Als u in een ruimte een ventilator of gasformuis gebruikt, wordt het koelsysteem zwaarder belast. Hierdoor kan het koelend vermogen mogelijk onvoldoende zijn. Als de buitentemperatuur erg hoog is, kan het koelend vermogen mogelijk niet voldoende zijn.
De ruimte wordt niet voldoende verwarmd.	<ul style="list-style-type: none"> Als de buitentemperatuur erg laag is, kan de verwarmingscapaciteit mogelijk niet voldoende zijn.
In de bedrijfsstand verwarmen wordt de lucht niet snel uitgeblazen.	<ul style="list-style-type: none"> Wacht even totdat de airconditioner gereed is om warme lucht uit te blazen.
Luchtstroom	
De lucht uit de binnenunit ruikt vreemd.	<ul style="list-style-type: none"> Zijn de filters schoon? Blz. 12 Is de ventilator of de warmtewisselaar van de binnenunit schoon? Blz. 12 De airconditioner kan geuren opnemen van muren, vloerkleden, meubilair, kleding e.d. en deze samen met de lucht uitblazen.
Geluid	
Een krakend geluid is te horen.	<ul style="list-style-type: none"> Dit geluid ontstaat doordat onderdelen zoals het voorpaneel uitzetten en krimpen vanwege temperatuurveranderingen.
U hoort een "borrelend" geluid.	<ul style="list-style-type: none"> Dit geluid hoort u wanneer bij het inschakelen van afzuiging van ventilator buitenlucht wordt aangezogen via de afvoerslang, waardoor water dat zich in de afvoerslang bevindt naar buiten spuit. U hoort dit geluid ook wanneer buitenlucht in de afvoerslang wordt geblazen door sterke wind.
De binnenunit maakt mechanische geluiden.	<ul style="list-style-type: none"> Dit geluid ontstaat wanneer de ventilator of de compressor wordt in- of uitgeschakeld.
Het stromen van water is te horen.	<ul style="list-style-type: none"> Dit geluid ontstaat wanneer er koelmiddel of gecondenseerd water in de airconditioner stroomt.
Soms is een sissend geluid te horen.	<ul style="list-style-type: none"> Dit geluid ontstaat wanneer de stroming van het koelmiddel door de airconditioner verandert.
Timer	
De weektimer werkt niet volgens de instellingen.	<ul style="list-style-type: none"> Is de ON/OFF-timer ingesteld? Blz. 9 Breng de instellingsgegevens van de weektimer nogmaals over naar de binnenunit. Wanneer de gegevens goed zijn ontvangen, zendt de binnenunit een lange piepton uit. Als de gegevens niet worden ontvangen, hoort u 3 korte pieptonen. Zorg dat de gegevens goed worden ontvangen. Blz. 10 In geval van een stroomonderbreking waarbij de netspanning wordt uitgeschakeld, geeft de klok van de binnenunit niet meer de juiste tijd aan. De weektimer zou hierdoor mogelijk niet goed kunnen werken. Zorg dat de afstandsbediening zich op een plaats bevindt waar de binnenunit het signaal kan ontvangen. Blz. 5
De unit start/stopt zonder aanleiding.	<ul style="list-style-type: none"> Is de weektimer ingesteld? Blz. 10
Wi-Fi interface	
Als er bij het configureren van de verbinding of tijdens het gebruik fouten optreden.	<ul style="list-style-type: none"> Raadpleeg de SETUPHANDLEIDING. Ga naar de onderstaande website voor de SETUPHANDLEIDING. http://www.melcloud.com/Support

OPLOSSEN VAN PROBLEMEN

Zet in de volgende gevallen de airconditioner uit en raadpleeg uw leverancier.

- Wanneer water uit de binnenunit lekt of druppelt.
- Wanneer de bedieningsindicator knippert.
- Wanneer de netschakelaar vaak uit gaat.
- De signalen van de afstandsbediening worden mogelijk niet goed ontvangen in een ruimte waar TL-verlichting (bijv. van het invertertype) wordt gebruikt.
- De werking van de airconditioner stoort de radio- en tv-ontvangst. Voor het betreffende apparaat kan een antenneversterker nodig zijn.
- Wanneer er een abnormaal geluid te horen is.
- Wanneer een koelmiddellekkage wordt geconstateerd.

ALS U DE AIRCONDITIONER VOOR LANGERE TIJD NIET GEBRUIKT

1 Gebruik het apparaat 3 à 4 uur lang in de stand COOL met de hoogste temperatuur ingesteld of in de stand FAN.

Blz. 6

- Hierdoor wordt de binnenkant van de unit droog.
- Als er vocht in de airconditioner zit, kan dit leiden tot groei van fungi, zoals schimmels.

2 Druk op  om de werking te stoppen.

3 Zet de netschakelaar uit en/of trek de netsnoerstekker uit het stopcontact.

4 Verwijder alle batterijen uit de afstandsbediening.

Wanneer de airconditioner opnieuw wordt gebruikt:

1 Reinig het luchtfilter. **Blz. 12**

2 Controleer of de luchtinlaat en -uitlaat van de binnen- en buitenunits niet worden geblokkeerd.

3 Controleer of de aardedraad juist is aangesloten.

4 Raadpleeg "UIT TE VOEREN HANDELINGEN VOOR INGEBRUIKNAME" en volg de instructies. **Blz. 5**

INSTALLATIEPLAATS EN ELEKTRISCHE VOORZIENINGEN

Installatieplaats

Vermijd installatie van de airconditioner op de volgende plaatsen.

- Op plaatsen met veel machineolie.
- In zoute gebieden, bijvoorbeeld aan de kust.
- In de buurt van sulfidegas, bijvoorbeeld bij hete bronnen, rioleringen en afvalwater.
- Waar olie rondspat of veel vette rook is (zoals in keukens en fabrieken waar de eigenschappen van kunststof kunnen worden gewijzigd of beschadigd).
- Waar hoogfrequente of draadloze apparatuur aanwezig is.
- Waar de lucht uit de luchtuitlaat van de buitenunit wordt geblokkeerd.
- Waar het geluid of de lucht die door de buitenunit wordt geproduceerd, storend is voor burelen.
- Monteer de binnenunit bij voorkeur op een hoogte van 1,8 m tot 2,3 m. Raadpleeg uw dealer als dit onmogelijk is.
- Gebruik de airconditioner niet tijdens het uitvoeren of afwerken van bouwwerkzaamheden binnenshuis of wanneer de vloer in de was wordt gezet. Na dergelijke werkzaamheden dient u de ruimte goed te ventileren voordat u de airconditioner weer in gebruik neemt. Als u dit niet doet, kunnen vluchtige elementen in de airconditioner blijven zitten, resulterend in waterlekage of condensdruppels.
- Gebruik de Wi-Fi interface niet in de buurt van medische elektrische apparatuur of mensen met een medisch apparaat zoals een pacemaker of een implanteerbare cardioverter-defibrillator. Dit kan anders leiden tot ongevallen als gevolg van storing in de medische apparatuur of het medische apparaat.
- Deze apparatuur moet worden geïnstalleerd en bediend op minimaal 20 cm afstand van de gebruiker of omstanders.
- Gebruik de Wi-Fi interface niet in de buurt van andere draadloze apparaten, magnetrons, draadloze telefoons of faxapparatuur. Dit kan anders leiden tot storingen.

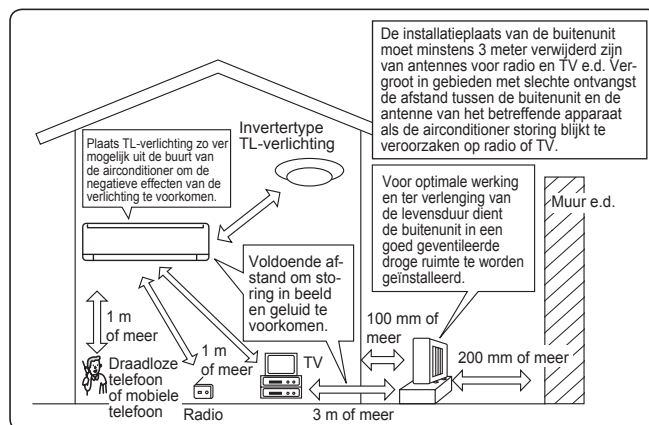

Elektrische voorzieningen

- Zorg voor een aparte groep waar alleen de airconditioner op aangesloten is.
- Let erop dat de netschakelaar voldoende capaciteit heeft.

Neem contact op met uw leverancier indien u nog vragen hebt.

TECHNISCHE GEGEVENS

Model	Binnen		MSZ-AP25VG(K)		MSZ-AP35VG(K)		MSZ-AP42VG(K)		MSZ-AP50VG(K)	
	Buiten		MUZ-AP25VG(H)		MUZ-AP35VG(H)		MUZ-AP42VG(H)		MUZ-AP50VG(H)	
Functie			Koelen	Verwarmen	Koelen	Verwarmen	Koelen	Verwarmen	Koelen	Verwarmen
Stroomvoorziening	~ /N, 230 V, 50 Hz									
Capaciteit		kW	2,5	3,2	3,5	4,0	4,2	5,4	5,0	5,8
Invoer		kW	0,60	0,78	0,99	1,03	1,30	1,49	1,55	1,60
Gewicht	Binnen	kg	10,5							
	Buiten	kg	31		31		35		40	
Hoeveelheid koelmiddel (R32)		kg	0,55		0,55		0,70		1,00	
IP-waarde	Binnen		IP 20							
	Buiten		IP 24							
Toelaatbare maximale bedrijfsdruk	Inlaatzijde	MPa	2,77							
	Uitlaatzijde	MPa	4,17							
Geluidsniveau	Binnen (Superhoog/Hoog/ Medium/Laag/Stil)	dB(A)	42/36/30/ 24/19	45/39/34/ 24/19	42/36/30/ 24/19	45/38/31/ 24/19	42/38/34/ 29/21	45/40/35/ 29/21	44/40/36/ 33/28	48/43/38/ 33/28
	Buiten	dB(A)	47	48	49	50	50	51	52	52

Gegarandeerd werkbereik

		Binnen	Buiten	
			MUZ-AP25/35/42/50VG	MUZ-AP25/35/42/50VGH
Koelen	Bovengrens	32°C DB 23°C WB	46°C DB —	46°C DB —
	Ondergrens	21°C DB 15°C WB	-10°C DB —	-10°C DB —
Verwar- men	Bovengrens	27°C DB —	24°C DB 18°C WB	24°C DB 18°C WB
	Ondergrens	20°C DB —	-15°C DB -16°C WB	-20°C DB -21°C WB

Opmerking:

Temperatuurwaarden
 Koelen — Binnen: 27°C DB, 19°C WB
 Buiten: 35°C DB
 Verwarmen — Binnen: 20°C DB
 Buiten: 7°C DB, 6°C WB

DB: Droge temperatuur
 NB: Natte temperatuur

Wi-Fi interface

Model	MAC-566IFB-E
Ingangsvoltage	12,7 V gelijkspanning (van binneneenheid)
Stroomverbruik	MAX 2 W
Afmeting HxBxD (mm)	79x44x18,5
Gewicht (g)	60 (inclusief kabel)
Zendervermogen (MAX)	17,5 dBm @IEEE 802.11b
RF-kanaal	1 k~13 k (2.412~2.472 MHz)
Radioprotocol	IEEE 802.11b/g/n (20)
Encryptie	AES
Authenticatie	WPA2-PSK
Softwareversie	XX.00





Ga naar de onderstaande website voor de Declaration of Conformity (Conformiteitsverklaring).
<http://www.melcloud.com/Support>

ÍNDICE

■ MEDIDAS DE SEGURIDAD	1
■ DESECHO	3
■ NOMBRE DE LAS PARTES	4
■ PREPARACIÓN ANTES DE LA PUESTA EN MARCHA	5
■ SELECCIÓN DE MODOS DE FUNCIONAMIENTO	6
■ VELOCIDAD DEL VENTILADOR Y AJUSTE DE LA DIRECCIÓN DEL AIRE	7
■ FUNCIONAMIENTO DE I-SAVE	8
■ FUNCIÓN DE REFRIGERACIÓN ECONÓMICA (ECONO COOL)	8
■ FUNCIONAMIENTO NIGHT MODE (MODO NOCTURNO)	9
■ FUNCIONAMIENTO CON TEMPORIZADOR (TEMPORIZADOR ON/OFF)	9
■ FUNCIONAMIENTO DEL TEMPORIZADOR SEMANAL (WEEKLY TIMER)	10
■ FUNCIONAMIENTO DE EMERGENCIA	11
■ FUNCIÓN DE REINICIO AUTOMÁTICO	11
■ LIMPIEZA	12
■ CONFIGURACIÓN DE LA INTERFAZ Wi-Fi (Solo tipo VGK)	13
■ SI CREE QUE HA OCURRIDO ALGÚN PROBLEMA	14
■ CUANDO EL ACONDICIONADOR DE AIRE NO SE VAYA A UTILIZAR DURANTE MUCHO TIEMPO	16
■ LUGAR DE INSTALACIÓN Y TRABAJO ELÉCTRICO	16
■ ESPECIFICACIONES	17



MEDIDAS DE SEGURIDAD

Significado de los símbolos que aparecen en la unidad interior y/o en la unidad exterior











	ATENCIÓN (Riesgo de incendio)	Esta unidad utiliza refrigerante inflamable. Si hay fugas de refrigerante y éste entra en contacto con fuego o con fuentes de calor, se generarán gases perjudiciales y puede causarse un incendio.
	Lea detenidamente el MANUAL DE INSTRUCCIONES antes de utilizar el equipo.	
	El personal de mantenimiento deberá leer detenidamente el MANUAL DE INSTRUCCIONES y el MANUAL DE INSTALACIÓN antes de utilizar el equipo.	
	Encontrará más información en el MANUAL DE INSTRUCCIONES, en el MANUAL DE INSTALACIÓN y en documentos similares.	

- Puesto que este producto tiene piezas rotatorias y piezas que pueden provocar descargas eléctricas, lea atentamente las "Medidas de seguridad" antes de usarlo.
- Tome las precauciones aconsejadas en este manual, ya que son importantes para una utilización segura del producto.
- Después de leer este manual, guárdelo a mano junto con el manual de instalación para poder recurrir a él con facilidad.

Indicaciones y sus significados

-  **ATENCIÓN:** Una manipulación incorrecta podría conllevar con toda probabilidad un peligro grave, por ejemplo, de muerte o de heridas graves.
-  **CUIDADO:** Una manipulación incorrecta podría conllevar, según las condiciones, un peligro grave.









Símbolos utilizados en este manual y su significado





-  : Asegúrese de no hacerlo.
-  : Siga las instrucciones estrictamente.
-  : No introduzca nunca los dedos ni objetos, etc.
-  : No se suba a la unidad interior/exterior ni ponga nada encima.
-  : Peligro de descarga eléctrica. Tenga cuidado.
-  : Asegúrese de desconectar el enchufe de alimentación de la toma de corriente.
-  : Asegúrese de desconectar la corriente.
-  : Riesgo de incendio.
-  : No toque con las manos mojadas.
-  : Nunca vierta agua sobre la unidad.

 ATENCIÓN	
	<p>No conecte el cable de alimentación a un punto intermedio; utilice una alargadera o conecte varios dispositivos a una sola toma de CA.</p> <ul style="list-style-type: none"> • Podría causar sobrecalentamiento, fuego o descarga eléctrica. <p>Asegúrese que el enchufe no tiene polvo e insértelo de forma segura en la toma de corriente.</p> <ul style="list-style-type: none"> • Si el enchufe está sucio puede provocar fuego o una descarga eléctrica. <p>No enrolle, cambie, dañe ni tire del cable de alimentación, y no aplique calor ni coloque objetos pesados sobre el mismo.</p> <ul style="list-style-type: none"> • Podría causar fuego o una descarga eléctrica.

	<p>No accione el disyuntor OFF/ON ni desconecte/conecte el enchufe de alimentación durante el funcionamiento.</p> <ul style="list-style-type: none"> • Podría generar chispas y originar un fuego. • Una vez que la se apaga la unidad interior con el controlador remoto, asegúrese de que coloca el disyuntor en OFF o que desconecta el enchufe de alimentación. <p>Evite la exposición directa de la piel al aire frío durante un periodo de tiempo prolongado.</p> <ul style="list-style-type: none"> • Puede ser perjudicial para la salud.
---	--

MEDIDAS DE SEGURIDAD

	<p>El usuario no debe instalar, cambiar de sitio, desmontar, alterar ni reparar la unidad.</p> <ul style="list-style-type: none"> Si no se maneja correctamente, el acondicionador de aire puede causar fuego, descarga eléctrica, lesiones, escape de agua, etc. Consulte con su distribuidor. Si el cable de alimentación está dañado, deberá ser sustituido por el fabricante o su agente de mantenimiento para evitar cualquier riesgo. <p>Al instalar, reubicar o reparar la unidad, asegúrese de que en el circuito de refrigeración no entra ninguna otra sustancia que no sea el refrigerante especificado (R32).</p> <ul style="list-style-type: none"> La presencia de cualquier otra sustancia extraña, como aire por ejemplo, puede provocar una elevación anómala de la presión, una explosión o daños corporales. El uso de un refrigerante distinto al especificado por el sistema ocasionará fallos mecánicos, malfuncionamiento del sistema o averías en la unidad. En el peor de los casos, esto podría llegar a ser un serio impedimento para garantizar el uso seguro del producto. <p>Este aparato no debe ser utilizado por personas (incluidos niños) que presenten una discapacidad física, sensorial o mental así como aquellos que dispongan de la experiencia o el conocimiento, a menos que lo hagan bajo la supervisión o instrucción relativa al uso del aparato por una persona responsable de su seguridad.</p> <p>Se debe supervisar a los niños para garantizar que no jueguen con el aparato.</p>
 	<p>No introduzca los dedos, palos, etc. en las entradas/salidas de aire.</p> <ul style="list-style-type: none"> Podría causar daños, puesto que el ventilador del interior gira a alta velocidad durante el funcionamiento.
 	<p>En caso de que se produzca una condición anómala (como olor a quemado), pare el aparato y desconecte el enchufe de alimentación o coloque el disyuntor en OFF.</p> <ul style="list-style-type: none"> Si se prolonga el funcionamiento en la condición anómala puede producirse un fallo, fuego o una descarga eléctrica. En tal caso, consulte a su distribuidor.
 	<p>Cuando el acondicionador de aire no enfría o no calienta, es posible que haya una fuga de refrigerante. Si se produce una fuga de refrigerante, detenga el equipo, ventile bien la habitación y póngase inmediatamente en contacto con su distribuidor. Si una reparación exige la recarga de la unidad con refrigerante, solicite más información al técnico de servicio.</p> <ul style="list-style-type: none"> El refrigerante que se usa en el acondicionador de aire no es perjudicial. Normalmente no tiene fugas. Sin embargo, si hay fugas de refrigerante y éste entra en contacto con fuego o con fuentes de calor tales como un calentador del ventilador, un calentador de queroseno o un horno de cocina, se generarán gases perjudiciales y puede causarse un incendio. <p>El usuario no debe intentar nunca limpiar la parte interna de la unidad interior. Si la parte interna de la unidad requiriera una limpieza, póngase en contacto con el distribuidor.</p> <ul style="list-style-type: none"> Un detergente inadecuado puede provocar daños a los materiales plásticos del interior de la unidad, lo que podría causar escapes de agua. Si el detergente entra en contacto con las partes eléctricas del motor, provocará mal funcionamiento, humo o fuego. El aparato debe guardarse en una habitación sin fuentes de ignición en funcionamiento continuo (por ejemplo: llamas abiertas, un aparato de gas en funcionamiento o un calentador eléctrico en funcionamiento). Tenga en cuenta que es posible que los refrigerantes no emitan olores. Para acelerar el proceso de descongelación y limpiar el aparato utilice únicamente los medios recomendados por el fabricante. No perforo ni queme el equipo. <p>La unidad interior debe instalarse en habitaciones de un tamaño superior a la superficie de suelo especificada. Póngase en contacto con su distribuidor.</p> <ul style="list-style-type: none"> AP50: 1,7 m² <p>Este equipo se ha diseñado para ser utilizado por usuarios expertos o cualificados en comercios, industrias ligeras y granjas, o para su uso comercial por personas no expertas.</p>
 ¡ CUIDADO	
	<p>No toque la entrada de aire ni la aleta de aluminio de la unidad interior/exterior.</p> <ul style="list-style-type: none"> Podría hacerse daño. <p>No eche insecticidas ni pulverizadores inflamables sobre la unidad.</p> <ul style="list-style-type: none"> Podrían provocar incendios o deformaciones de la unidad. <p>Evite la exposición directa de animales domésticos o plantas al flujo de aire.</p> <ul style="list-style-type: none"> Puede causar daños a los animales y las plantas. <p>No coloque otros electrodomésticos o muebles debajo de la unidad interior/exterior.</p> <ul style="list-style-type: none"> Podría gotear agua desde la unidad, que podría causar daños o hacer que funcionara mal. <p>No instale la unidad en un soporte roto.</p> <ul style="list-style-type: none"> La unidad podría caer y causar daños. <p>Mientras limpia o hace funcionar la unidad, no tenga los pies en una superficie inestable.</p> <ul style="list-style-type: none"> Si se cayera, podría hacerse daño. <p>No tire del cable de alimentación.</p> <ul style="list-style-type: none"> Podría hacer que se rompa parte del núcleo del cable, lo que puede causar sobrecalentamiento o fuego. <p>No cargue ni desarme las pilas y no las arroje al fuego.</p> <ul style="list-style-type: none"> Podría provocar fugas en las pilas, o causar fuego o una explosión.

	<p>La unidad no debe estar en funcionamiento más de 4 horas en condiciones de humedad elevada (80% de humedad relativa o superior) y/o con la puerta de entrada o las ventanas abiertas.</p> <ul style="list-style-type: none"> Esto podría causar un descenso en la condensación de agua en el acondicionador de aire que podría humedecer o dañar el mobiliario. La condensación de agua en el acondicionador de aire podría contribuir a la formación de hongos, como el moho. <p>No use la unidad para fines especiales, como para almacenar alimentos, criar animales, cultivar plantas o guardar dispositivos de precisión u objetos de arte.</p> <ul style="list-style-type: none"> Podría deteriorar la calidad o causar daños a los animales y plantas. <p>Evite la exposición directa de aparatos de combustión al flujo de aire.</p> <ul style="list-style-type: none"> Podría interrumpir la combustión. <p>Para evitar una ingestión accidental, no coloque las pilas en su boca bajo ningún concepto.</p> <ul style="list-style-type: none"> La ingestión de las pilas puede causar asfixia y/o envenenamiento.
	<p>Antes de limpiar la unidad, apáguela y desconecte el cable de alimentación o coloque el disyuntor en OFF.</p> <ul style="list-style-type: none"> Podría causar daños, puesto que el ventilador del interior gira a alta velocidad durante el funcionamiento. <p>Si la unidad va a dejar de usarse un tiempo prolongado, desconecte el cable de alimentación o coloque el disyuntor en OFF.</p> <ul style="list-style-type: none"> La unidad puede acumular polvo y provocar sobrecalentamiento o fuego. <p>Sustituya las 2 pilas viejas del controlador remoto por otras nuevas de la misma clase.</p> <ul style="list-style-type: none"> La utilización de una pila usada junto con una nueva puede causar sobrecalentamiento, provocar una fuga o producir una explosión. <p>Si el líquido de la pila entra en contacto con la piel o la ropa, lávelas a fondo con agua limpia.</p> <ul style="list-style-type: none"> Si el líquido de la pila entra en contacto con los ojos, lávelos a fondo con agua limpia y acuda a un médico de inmediato. <p>Asegúrese de que la zona está bien ventilada cuando la unidad esté en funcionamiento junto con un aparato de combustión.</p> <ul style="list-style-type: none"> Una ventilación inadecuada puede originar falta de oxígeno. <p>Coloque el disyuntor en OFF si oye truenos y hay posibilidad de que caigan rayos.</p> <ul style="list-style-type: none"> La unidad puede resultar dañada si cae algún rayo. <p>Tras varias estaciones con el acondicionador de aire en funcionamiento, efectúe una inspección y el mantenimiento además de la limpieza habitual.</p> <ul style="list-style-type: none"> Si hay polvo o suciedad en la unidad se puede producir un olor desagradable, contribuir al crecimiento de hongos, como el moho, o bien bloquear el conducto de drenaje, lo que hace que gotee agua de la unidad interior. Consulte con su distribuidor sobre la inspección y el mantenimiento, puesto que exigen conocimientos y capacidades especializadas.
	<p>No utilice los mandos con las manos mojadas.</p> <ul style="list-style-type: none"> Podría producirse una descarga eléctrica. <p>No limpie el acondicionador de aire con agua ni coloque sobre él un objeto que contenga agua, como un florero.</p> <ul style="list-style-type: none"> Podría causar fuego o una descarga eléctrica.
	<p>No se suba a la unidad exterior ni coloque ningún objeto encima.</p> <ul style="list-style-type: none"> Si se cayera usted o el objeto, podría haber daños.





¡ IMPORTANTE

Los filtros sucios provocan condensación en el acondicionador de aire, que contribuye a la formación de hongos, como el moho. Por lo tanto, es recomendable limpiar los filtros de aire cada 2 semanas.







Antes de la puesta en funcionamiento, asegúrese de que los deflectores horizontales estén cerrados. Si se pone en funcionamiento antes de que los deflectores horizontales estén abiertos, es posible que no vuelvan a la posición correcta.

MEDIDAS DE SEGURIDAD

Para la instalación

 ATENCIÓN	
	<p>Pida a su distribuidor que instale el aire acondicionado.</p> <ul style="list-style-type: none"> No debe instalarlo el usuario, puesto que requiere conocimientos y capacidades especializadas. Si no se instala correctamente, puede provocar fugas, fuego o descargas eléctricas.
	<p>Dedique una toma de alimentación en exclusiva al acondicionador de aire.</p> <ul style="list-style-type: none"> Si no se utiliza una toma de alimentación en exclusiva, pueden producirse sobrecalentamiento o fuego.
	<p>No instale la unidad donde pueda haber fugas de gas inflamable.</p> <ul style="list-style-type: none"> Si hay una fuga de gas y éste se acumula cerca de la unidad, podría producirse una explosión.
	<p>Ponga a tierra la unidad.</p> <ul style="list-style-type: none"> No conecte el cable de tierra a una tubería de gas, tubería de agua, pararrayos o cable de tierra de un teléfono. Si no, podría producirse una descarga eléctrica.
 CUIDADO	
	<p>Instale un disyuntor de fuga a tierra en función de la ubicación en la que esté instalado el acondicionador de aire (por ejemplo, áreas muy húmedas).</p> <ul style="list-style-type: none"> Si no se instala el disyuntor de fuga a tierra, podrían producirse descargas eléctricas.
	<p>Asegúrese de que se drene correctamente el agua de drenaje.</p> <ul style="list-style-type: none"> Si el conducto de drenaje no es correcto, el agua podría caer desde la unidad interior/exterior, causando humedad y daños en el mobiliario.
<p>Si se produce una condición anómala Pare de inmediato el acondicionador de aire y consulte a su distribuidor.</p>	

Para la interfaz Wi-Fi

 ATENCIÓN	
(Un manejo inadecuado podría tener consecuencias graves, incluyendo lesiones graves o incluso mortales).	
	<p>Este aparato puede ser utilizado por niños de a partir de 8 años de edad y por personas con capacidades físicas, sensoriales o mentales reducidas, o que carezcan de experiencia y conocimientos, siempre y cuando hayan recibido supervisión o instrucciones relativas al uso del aparato de modo seguro y comprendan los riesgos existentes.</p>
	<p>Los niños no deben jugar con el aparato. La limpieza y el mantenimiento por parte del usuario no deben realizarlos niños sin la debida supervisión.</p>
	<p>No utilice la interfaz Wi-Fi cerca de equipos eléctricos médicos ni de personas que utilicen dispositivos médicos tales como marcapasos o desfibriladores cardioversores implantables.</p> <ul style="list-style-type: none"> Podría provocar un accidente debido a un mal funcionamiento de los equipos o dispositivos médicos.
	<p>No instale la interfaz Wi-Fi cerca de dispositivos de control automático, como puertas automáticas o alarmas contra incendios.</p> <ul style="list-style-type: none"> Podría causar accidentes debido a un funcionamiento incorrecto.
	<p>No toque la interfaz Wi-Fi con las manos húmedas.</p> <ul style="list-style-type: none"> Podría causar daños en el dispositivo, una descarga eléctrica o un incendio.
	<p>No salpique agua sobre la interfaz Wi-Fi ni la utilice en un cuarto de baño.</p> <ul style="list-style-type: none"> Podría causar daños en el dispositivo, una descarga eléctrica o un incendio.
	<p>Si la interfaz Wi-Fi se ha caído, o el soporte o el cable están dañados, desconecte el enchufe de alimentación o desactive el disyuntor.</p> <ul style="list-style-type: none"> Podría provocar un incendio o una descarga eléctrica. En tal caso, consulte a su distribuidor.
 CUIDADO	
(Un manejo inadecuado puede tener consecuencias, incluyendo lesiones o daños en el edificio).	
	<p>No se suba a un taburete inestable para configurar o limpiar la interfaz Wi-Fi.</p> <ul style="list-style-type: none"> Si se cayera, podría lesionarse.
	<p>No utilice la interfaz Wi-Fi cerca de otros dispositivos inalámbricos, microondas, teléfonos sin código o facsímiles.</p> <ul style="list-style-type: none"> Podría provocar un funcionamiento incorrecto.

DESECHO



Fig. 1

Para desechar este producto, consulte a su distribuidor.

Nota:

Este símbolo es para los países de la UE solamente. Este símbolo es conforme a la directiva 2012/19/UE, artículo 14, Información para usuarios y Anexo IX, y/o a la directiva 2006/66/CE, artículo 20, Información para usuarios finales y Anexo II.

Su producto MITSUBISHI ELECTRIC está diseñado y fabricado con materiales y componentes de alta calidad que pueden ser reciclados y/o reutilizados.

Este símbolo significa que el aparato eléctrico y electrónico, las pilas, baterías y los acumuladores, al final de su ciclo de vida, se deben tirar separadamente del resto de sus residuos domésticos.

Si hay un símbolo químico impreso debajo del símbolo (Fig. 1), este símbolo químico significa que la pila, batería o el acumulador contienen un metal pesado con cierta concentración. Esto se indicará de la forma siguiente:

Hg: mercurio (0,0005%), Cd: cadmio (0,002%), Pb: plomo (0,004%)

En la Unión Europea existen sistemas de recogida específicos para productos eléctricos y electrónicos, pilas, baterías y acumuladores usados.

Por favor, deposite los aparatos mencionados, las pilas, baterías y acumuladores en el centro de recogida/reciclado de residuos de su lugar de residencia local cuando quiera tirarlos.

¡Ayúdenos a conservar el medio ambiente!

NOMBRE DE LAS PARTES

Unidad interior

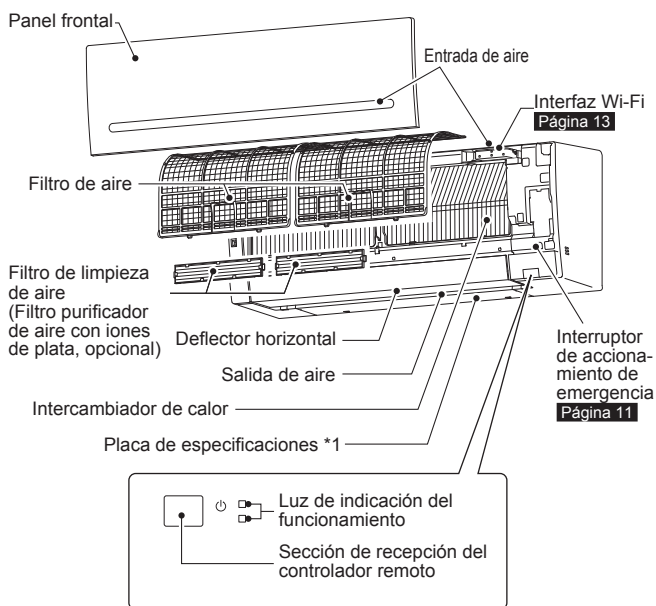

Unidad exterior

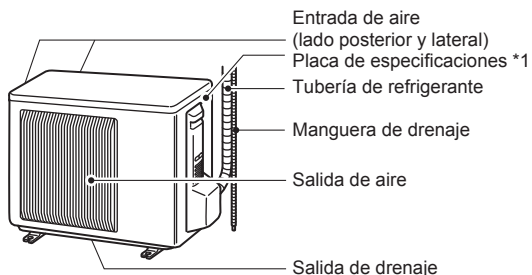

La apariencia de las unidades exteriores puede ser diferente.

*1 El mes y año de fabricación se encuentran indicados en la placa de especificaciones.

Controlador remoto

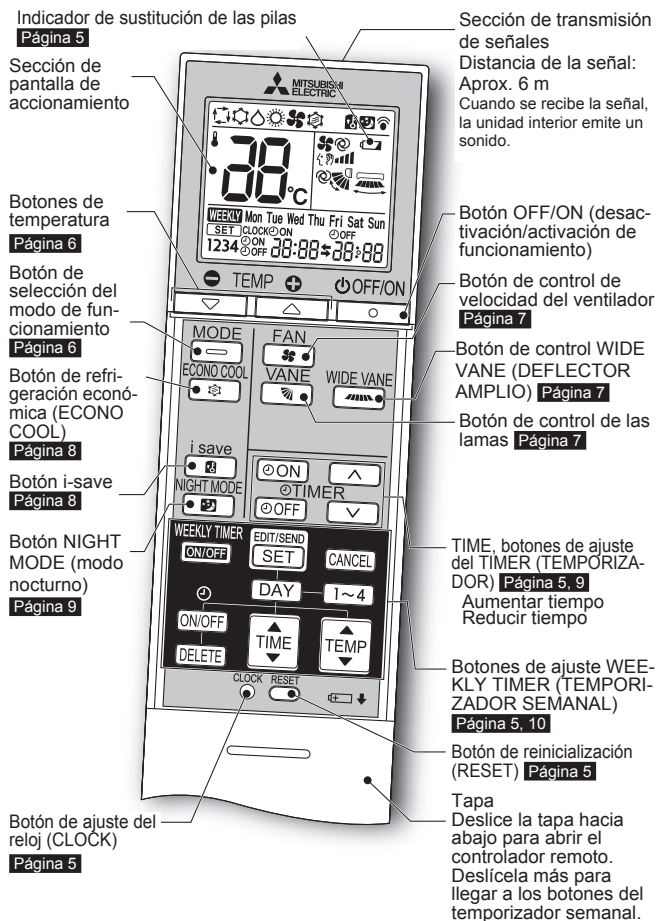

Controlador remoto

Cuando no utilice el controlador remoto, colóquelo cerca de la unidad.

Use únicamente el controlador remoto suministrado con la unidad.

No use otro controlador remoto.

Si 2 o más unidades interiores están instaladas cerca unas de otras, puede que la unidad interior que no se pretendía activar responda al controlador remoto.

PREPARACIÓN ANTES DE LA PUESTA EN MARCHA

Antes de la puesta en funcionamiento: inserte el enchufe de alimentación en la toma de corriente y/o encienda el disyuntor.

Instalación de las pilas del controlador remoto

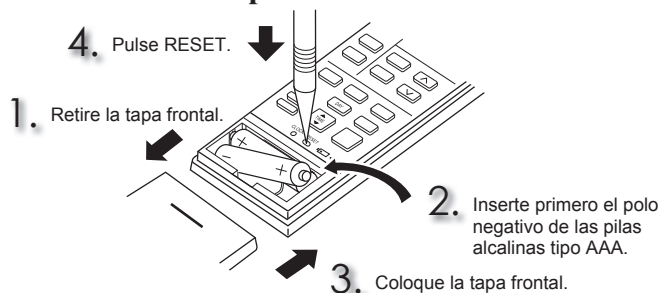

Nota:

- Asegúrese de que la polaridad de las pilas es la correcta.
- No utilice pilas de manganeso o pilas con fugas. El controlador remoto podría funcionar inadecuadamente.
- No utilice pilas recargables.
- El indicador de sustitución de las pilas se ilumina cuando las pilas tienen poca carga. El mando a distancia dejará de funcionar al cabo de unos 7 días desde que el indicador se ilumina por primera vez.
- Sustituya todas las pilas por otras nuevas de la misma clase.
- Las pilas pueden durar 1 año aproximadamente. Ahora bien, las pilas caducadas pueden durar menos.
- Pulse RESET (reiniciar) suavemente utilizando un objeto en punta. Si no se pulsa el botón de RESET (reiniciar), el controlador remoto no funcionará correctamente.

Ajuste de la hora actual

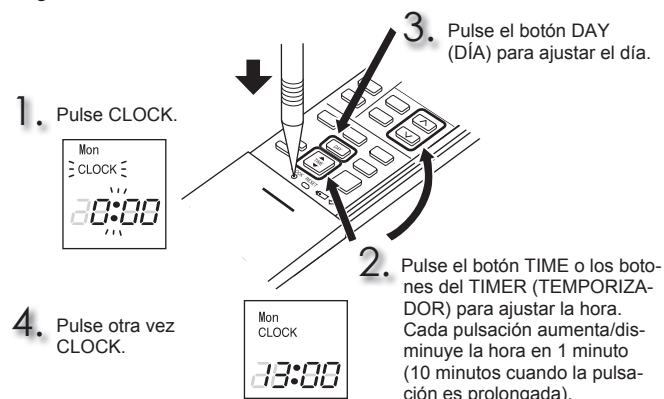

Nota:

- Pulse CLOCK (temporizador) suavemente utilizando un objeto en punta.

Nota:

Cómo configurar el controlador remoto exclusivamente para una unidad interior concreta

Pueden utilizarse un máximo de 4 unidades interiores con controladores remotos inalámbricos en una habitación.

Para utilizar las unidades interiores individualmente con cada controlador remoto, deberá asignar un número a cada uno de ellos en función del número de la unidad interior.

Este ajuste solo puede definirse cuando se cumplen todas estas condiciones:

- El controlador remoto está desactivado.
- (1) Mantenga pulsado el botón [1~4] del controlador remoto durante 2 segundos para entrar en el modo de emparejamiento.
 - (2) Vuelva a pulsar el botón [1~4] y asigne un número a cada controlador remoto. Cada vez que pulse el botón [1~4] el número cambiará siguiendo este orden: 1 → 2 → 3 → 4.
 - (3) Pulse el botón [EDIT/SEND SET] para completar el ajuste de emparejamiento.

Después de activar el disyuntor, el controlador remoto que envíe en primer lugar una señal a una unidad interior será considerado el controlador para dicha unidad.

Una vez configurado, la unidad interior solo recibirá la señal del controlador remoto asignado.

SELECCIÓN DE MODOS DE FUNCIONAMIENTO

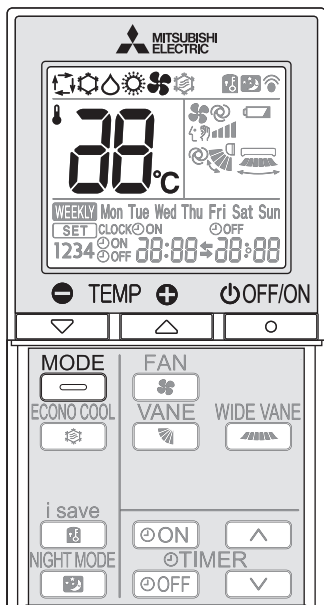

1 Pulse para que se ponga en funcionamiento.

2 Pulse para seleccionar el modo de funcionamiento. El modo cambia con cada pulsación de la manera siguiente:



3 Pulse o para ajustar la temperatura. Cada pulsación eleva o disminuye la temperatura en 1°C.

Pulse para apagarlo.

Modo de AUTO (Cambio automático)

La unidad selecciona el modo de funcionamiento de acuerdo con la diferencia que haya entre la temperatura ambiente y la temperatura establecida. Durante el modo AUTO, la unidad cambia el modo (REFRIGERACIÓN ↔ CALEFACCIÓN) cuando la temperatura ambiente difiere en unos 2°C de la temperatura establecida durante más de 15 minutos.

Nota:

No se recomienda utilizar el modo Auto si esta unidad interior está conectada a una unidad exterior de tipo MXZ. Cuando se ponen en funcionamiento simultáneamente varias unidades interiores, puede que la unidad no alterne el modo de funcionamiento entre el de REFRIGERACIÓN y el de CALEFACCIÓN. En este caso, la unidad interior entra en modo de espera (Consulte la tabla de las luces de los indicadores de funcionamiento).

Modo de REFRIGERACIÓN

Disfrute de aire frío a la temperatura que desee.

Nota:

No ponga en funcionamiento el modo de REFRIGERACIÓN con temperaturas muy bajas en el exterior. (inferior a -10°C). El agua condensada en la unidad puede gotear y humedecer o dañar el mobiliario, etc.

Modo de DESHUMIDIFICACIÓN

Deshumedezca su habitación. Puede refrigerarla ligeramente. La temperatura no se puede ajustar mientras el aparato está en el modo de DESHUMIDIFICACIÓN.

Modo de CALEFACCIÓN

Disfrute de aire cálido a la temperatura que desee.

Modo de VENTILACIÓN

Haga circular el aire de la habitación.

Nota:

Después de utilizar el equipo en el modo COOL/DRY (refrigeración/deshumidificación), se recomienda utilizarlo en el modo FAN (ventilador) para secar la unidad interior.

Nota:

Funcionamiento multisistema

Dos o más unidades interiores pueden funcionar con una unidad exterior. Si se activan varias unidades interiores al mismo tiempo, las operaciones de refrigeración/deshumidificación/ventilación y calefacción no pueden realizarse simultáneamente. Cuando se selecciona REFRIGERACIÓN/DESHUMIDIFICACIÓN/VENTILACIÓN en una unidad y CALEFACCIÓN en otra o viceversa, la última unidad seleccionada entra en modo de espera.

Luz de indicación de funcionamiento

La luz de indicación de funcionamiento muestra el estado de funcionamiento de la unidad.

Indicación	Estado de funcionamiento	Temperatura ambiente
	La unidad está en funcionamiento para alcanzar la temperatura fijada	Aproximadamente 2°C o más de diferencia con la temperatura fijada
	La temperatura ambiente se acerca a la temperatura fijada	Aproximadamente de 1 a 2°C de diferencia con la temperatura fijada
	Modo en espera (sólo durante el funcionamiento multisistema)	—

Iluminado Luz parpadeante

VELOCIDAD DEL VENTILADOR Y AJUSTE DE LA DIRECCIÓN DEL AIRE

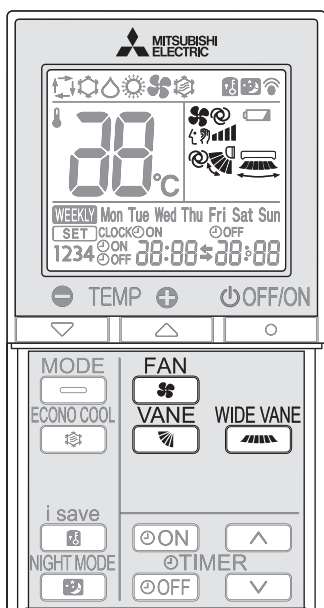

Velocidad del ventilador

Pulse **FAN** para seleccionar la velocidad del ventilador. La velocidad del ventilador cambia con cada pulsación en el orden siguiente:

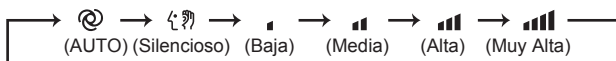

- Al configurar la unidad interior en AUTO, se escuchan dos pitidos cortos.
- Utilice una velocidad de ventilador superior para calentar o enfriar la habitación más rápidamente. Se recomienda reducir la velocidad del ventilador una vez que la sala se ha enfriado/calentado.
- Utilice una velocidad del ventilador más baja para un funcionamiento silencioso.

Nota:

Funcionamiento multisistema

Cuando se ponen en funcionamiento simultáneamente varias unidades interiores para una función de calefacción a través de una sola unidad exterior, la temperatura del flujo de aire puede ser baja. En este caso, se recomienda ajustar la velocidad del ventilador en modo AUTO (cambio automático).

Dirección del flujo de aire arriba y abajo

Pulse **VANE** para seleccionar la dirección del aire. La dirección del aire cambia con cada pulsación en el orden siguiente:

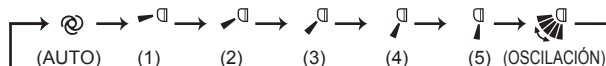

- (AUTO).....El deflector se ajusta en la dirección del flujo de aire más eficiente. REFRIGERACIÓN/DESHUMIDIFICACIÓN/VENTILACIÓN: posición horizontal. CALEFACCIÓN: posición (4).
- (Manual).....Para un mejor rendimiento del acondicionador de aire, seleccione la posición superior para REFRIGERACIÓN/DESHUMIDIFICACIÓN, y la posición inferior para CALEFACCIÓN. Si se selecciona la posición inferior durante el modo de REFRIGERACIÓN/DESHUMIDIFICACIÓN, el deflector se desliza automáticamente a la posición hacia arriba pasado un período de 30 minutos a 1 hora para evitar que gotee el agua de condensación.
- (Oscilación)....El deflector asciende y desciende de forma intermitente.
 - Al configurar la unidad interior en AUTO, se escuchan dos pitidos cortos.
 - Utilice siempre el controlador remoto al cambiar la dirección del flujo de aire. Si mueve los deflectores horizontales con las manos puede provocar su mal funcionamiento.
 - Cuando se activa el disyuntor, la posición de los deflectores horizontales se restablece en cuestión de un minuto; a continuación, se reanuda el funcionamiento. Ocurre lo mismo durante el funcionamiento de refrigeración de emergencia.
 - Si los deflectores horizontales parecen hallarse en una posición anómala, consulte la [página 14](#).

Dirección del flujo de aire a izquierda y derecha

Pulse **WIDE VANE** para seleccionar la dirección del aire. La dirección del aire cambia con cada pulsación en el orden siguiente:

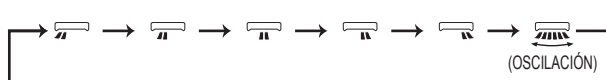

FUNCIONAMIENTO DE I-SAVE

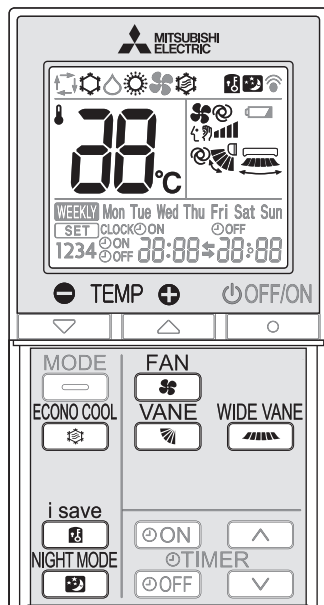

Una función simplificada permite recuperar la configuración preferida (prefijada) con una única pulsación del botón . Pulse el botón de nuevo y podrá volver a la configuración anterior en una instancia.

1 Pulse durante el modo REFRIGERACIÓN, refrigeración económica (ECONO COOL) o CALEFACCIÓN para seleccionar el modo i-save.

2 Ajuste la temperatura, la velocidad del ventilador y la dirección del flujo de aire.

- Cuando vuelva a encenderlo, se activará la misma configuración seleccionada si pulsa .
- Se pueden guardar dos configuraciones. (Uno para REFRIGERACIÓN/refrigeración económica (ECONO COOL), otro para CALEFACCIÓN)
- Seleccione la temperatura, velocidad del ventilador y dirección del flujo de aire apropiadas para la habitación.

Pulse de nuevo para cancelar el funcionamiento de i-save.

- El funcionamiento de i-save también se cancela si se pulsan el botón MODE (MODO).

Nota:

Ejemplo de uso:

1. Modo de energía baja
Ajuste la temperatura de 2°C a 3°C más caliente en el modo REFRIGERACIÓN y más frío en el modo CALEFACCIÓN.
Esta configuración es adecuada para habitaciones vacías y también mientras duerme.
2. Guardar las configuraciones frecuentes
Guarde su configuración preferida para REFRIGERACIÓN/refrigeración económica (ECONO COOL) y CALEFACCIÓN. Esto permite seleccionar la configuración preferida con una sola pulsación del botón.

FUNCIÓN DE REFRIGERACIÓN ECONÓMICA (ECONO COOL)

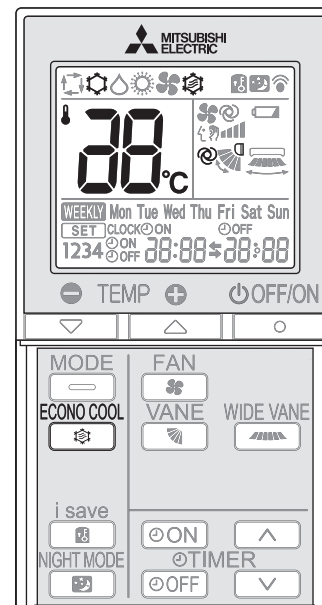

El flujo de aire oscilante (cambio en el flujo de aire) proporciona una mayor sensación de frescor que el flujo de aire fijo.

El microprocesador cambia automáticamente la dirección del flujo de aire y la temperatura establecida. Permite efectuar la operación de refrigeración manteniendo el confort. Además, podrá ahorrar energía.

Pulse durante el modo REFRIGERACIÓN **página 6** para iniciar el funcionamiento de refrigeración económica (ECONO COOL).

La unidad realiza la operación de oscilación verticalmente en varios ciclos según la temperatura del flujo de aire.

Pulse otra vez para cancelar el funcionamiento de refrigeración económica (ECONO COOL).

- El funcionamiento ECONO COOL (DESCONEXIÓN AUTOMÁTICA) se cancela si se pulsan los botones VANE (DEFLECTOR).

FUNCIONAMIENTO NIGHT MODE (MODO NOCTURNO)

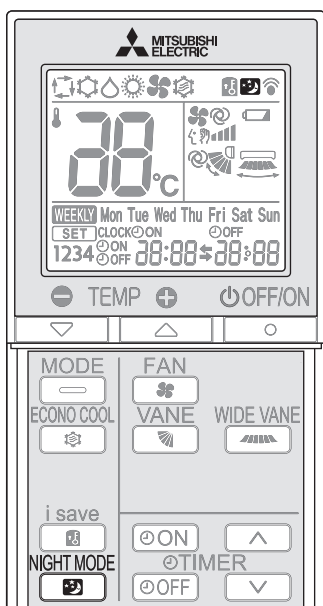

El NIGHT mode (modo nocturno) cambia el brillo del indicador de funcionamiento, desactiva el sonido de aviso y limita el nivel de ruido de la unidad exterior.

Pulse durante el funcionamiento para activar el modo NIGHT (nocturno).

- Se atenúa la luz de indicación de funcionamiento.
- El sonido de aviso se desactivará, a excepción del que se emite cuando se inicia o se detiene la operación.
- El nivel de ruido de la unidad exterior será inferior al mencionado en las ESPECIFICACIONES.

Vuelva a pulsar para cancelar el modo NIGHT (nocturno).

Nota:

- La capacidad de refrigeración/calefacción puede disminuir.
- Es posible que el nivel de ruido de la unidad exterior no cambie después de arrancar la unidad, durante la operación de protección o en función de otras condiciones operativas.
- La velocidad del ventilador de la unidad interior no cambiará.
- La luz de indicación de funcionamiento será difícil de ver en una habitación luminosa.
- El nivel de ruido de la unidad exterior no disminuirá durante el funcionamiento multisistema.

FUNCIONAMIENTO CON TEMPORIZADOR (TEMPORIZADOR ON/OFF)

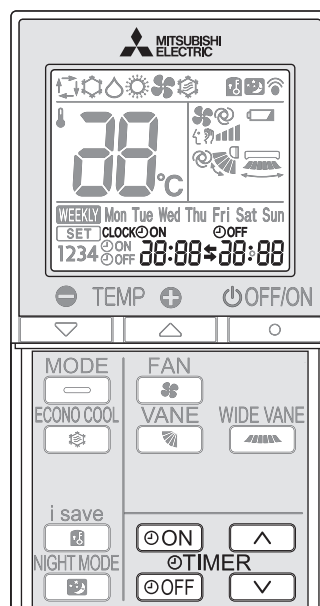

1 Pulse u durante el funcionamiento para ajustar el temporizador.

(temporizador ACTIVADO): El equipo se ACTIVARÁ a la hora ajustada.

(temporizador DESACTIVADO): El equipo se DESACTIVARÁ a la hora ajustada.

* Parpadeará u .

* Asegúrese de que la hora y la fecha actuales son correctas. [Página 5](#)

2 Pulse (Aumentar) y (Disminuir) para ajustar la hora del temporizador.

Con cada pulsación la hora establecida aumenta o disminuye en 10 minutos.

- Ajuste el temporizador mientras parpadea o .

3 Vuelva a pulsar u para cancelar el temporizador.

Nota:

- Los temporizadores ON y OFF pueden ajustarse al mismo tiempo. La marca indica el orden de las operaciones del temporizador.
- Si se produce un fallo de alimentación mientras está configurado el temporizador ON/OFF, consulte la [página 11](#) "Función de reinicio automático".

FUNCIONAMIENTO DEL TEMPORIZADOR SEMANAL (WEEKLY TIMER)

- Se pueden configurar un máximo de 4 ACTIVACIONES o DESACTIVACIONES del temporizador para días independientes de la semana.
- Se pueden configurar un máximo de 28 ACTIVACIONES o DESACTIVACIONES para una semana.

P. ej.: Se configura a 24 °C desde la hora de levantarse hasta que deja la casa y se configura a 27 °C desde que llega a casa hasta la hora de dormir de lunes a viernes.
Se configura a 27 °C desde una hora de levantarse tardía hasta una hora de dormir temprana los fines de semana.

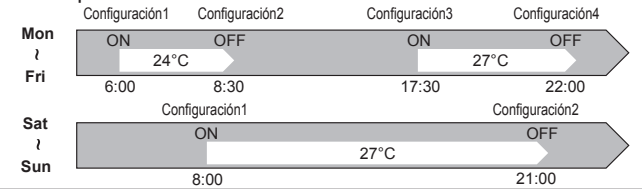

Nota:

La configuración ACTIVACIÓN/DESACTIVACIÓN del temporizador simple está disponible mientras el temporizador semanal está activado. En este caso, la ACTIVACIÓN/DESACTIVACIÓN del temporizador tiene prioridad sobre el temporizador semanal; el funcionamiento del temporizador semanal se iniciará de nuevo una vez la ACTIVACIÓN/DESACTIVACIÓN del temporizador simple haya terminado.

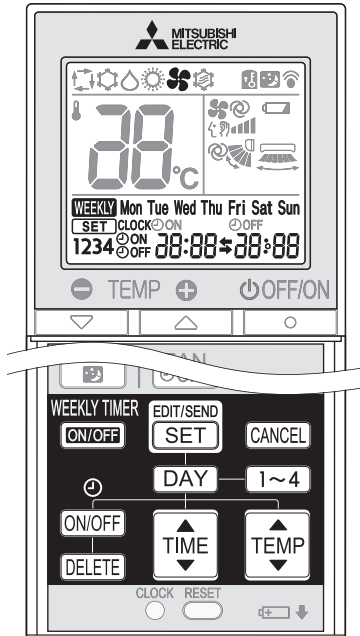

Configuración del temporizador semanal

* Asegúrese de que la hora y el día actuales son correctos.

1 Pulse **SET** para entrar en el modo de configuración del temporizador semanal.

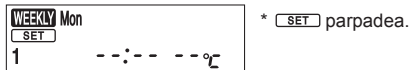

2 Pulse **DAY** y **1~4** para seleccionar el día y número de la configuración.

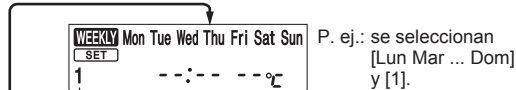

Al pulsar **DAY** se selecciona el día de la semana a configurar.

Mon → Tue → Wed → Thu → Fri → Sat → Sun

Mon Tue Wed Thu Fri Sat Sun

* Se pueden seleccionar todos los días.

Al pulsar **1~4** se selecciona el número de la configuración.

1 → 2 → 3 → 4

3 Pulse **ON/OFF**, **TIME** y **TEMP** para configurar ACTIVACIÓN/DESACTIVACIÓN, hora y temperatura.

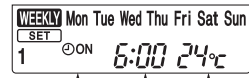

P. ej.: se seleccionan [ON], [6:00] y [24°C].

Al pulsar **ON/OFF** se selecciona ACTIVACIÓN/DESACTIVACIÓN del temporizador.

Al pulsar **DELETED** se borra la configuración del temporizador.

Al pulsar **TIME** se ajusta la hora.

Al pulsar **TEMP** se ajusta la temperatura.

* Mantenga pulsado el botón para cambiar la hora más rápidamente.

Pulse **DAY** y **1~4** para continuar configurando el temporizador para otros días y/o números.

4 Pulse **SET** para completar y transmitir la configuración del temporizador semanal.



* **SET** deja de parpadear, se apaga y se muestra en pantalla la hora actual.

Nota:

- Pulse **SET** para transmitir la información de configuración del temporizador semanal a la unidad interior. Apunte con el controlador remoto a la unidad interior durante 3 segundos.
- Si configura el temporizador para más de un día de la semana o de un número, no es necesario pulsar **SET** para cada configuración. Pulse **SET** una sola vez cuando todas las configuraciones se hayan completado. Se guardarán todas las configuraciones del temporizador semanal.
- Pulse **SET** para entrar en el modo de temporizador semanal y presione y mantenga pulsado **DELETED** durante 5 segundos para borrar todas las configuraciones del temporizador semanal. Apunte con el controlador remoto a la unidad interior.

5 Pulse **ON/OFF** para la ACTIVACIÓN del temporizador semanal. (**WEEKLY** se enciende.)

* Si el temporizador semanal está ACTIVADO, se encenderá el día de la semana cuya configuración está completa.

Vuelva a pulsar **ON/OFF** para la DESACTIVACIÓN del temporizador semanal. (**WEEKLY** se apaga.)

Nota:

Las configuraciones guardadas no se borrarán al DESACTIVAR el temporizador semanal.

Comprobación de la configuración del temporizador semanal

1 Pulse **SET** para entrar en el modo de configuración del temporizador semanal.

* **SET** parpadea.

2 Pulse **DAY** o **1~4** para ver la configuración de un día o número concreto.

Pulse **CANCEL** para salir de la configuración del temporizador semanal.

Nota:

Si se han seleccionado todos los días de la semana para ver su configuración y se incluye una configuración diferente se mostrará en pantalla **---**.

FUNCIONAMIENTO DE EMERGENCIA

Si no se puede utilizar el controlador remoto...

Se puede activar el funcionamiento de emergencia pulsando el interruptor de accionamiento de emergencia (E.O.SW) en la unidad interior.

Cada vez que se pulsa el interruptor de emergencia, el funcionamiento cambia en el orden siguiente:

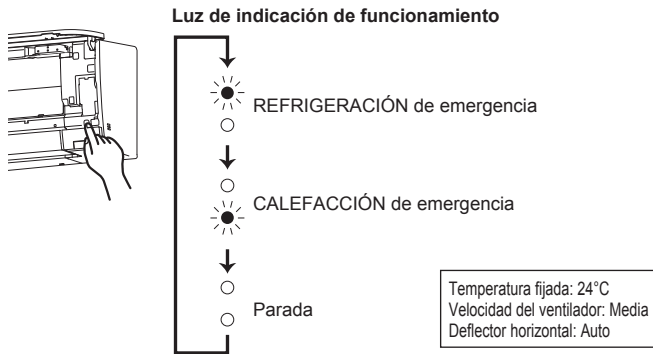

Nota:

- Los primeros 30 minutos de funcionamiento son de prueba. El control de temperatura no funciona y la velocidad del ventilador está fijada en "Alta".
- En el modo de funcionamiento de calefacción de emergencia, la velocidad del ventilador va aumentando gradualmente para impulsar aire caliente.
- En el modo de funcionamiento de refrigeración de emergencia, la posición de los deflectores horizontales se restablece en cuestión de un minuto; a continuación, se reanuda el funcionamiento.

FUNCIÓN DE REINICIO AUTOMÁTICO

En caso de que se produzca un corte en el suministro eléctrico o se apague la unidad mientras esté funcionando, la "función de reinicio automático" se activará automáticamente en el mismo modo seleccionado con el controlador remoto antes de que se interrumpiese el funcionamiento. Cuando está configurado el temporizador, los ajustes se anulan y la unidad empieza a funcionar al volver a encenderla.

Si no desea utilizar esta función, póngase en contacto con el servicio técnico ya que tendrá que modificar los ajustes de la unidad.

LIMPIEZA

Instrucciones:

- Durante la limpieza, apague el disyuntor o desenchúfelo de la toma de corriente.
- Tenga cuidado de no tocar las partes metálicas con las manos.
- No utilice bencina, polvo de pulimentación ni insecticida.
- Use sólo detergentes suaves diluidos.
- No utilice esponjas ni cepillos duros, o artículos similares.
- No moje ni enjuague el deflector horizontal.
- No use agua con temperatura superior a 50°C.
- No exponga directamente al sol, al calor o a las llamas ninguna pieza con el fin de secarla.
- No aplique demasiada fuerza sobre el ventilador, ya que podría agrietarlo o romperlo.

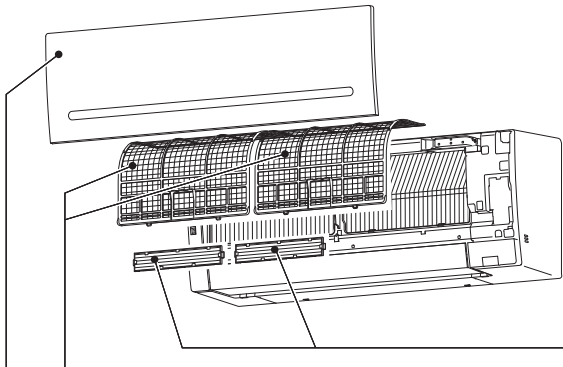

Filtro de aire (Filtro purificador del aire)

- **Límpielo cada 2 semanas**
- Elimine la suciedad con un aspirador o aclárelo con agua.
- Después de limpiarlo con agua, déjelo secar completamente a la sombra.

Panel frontal

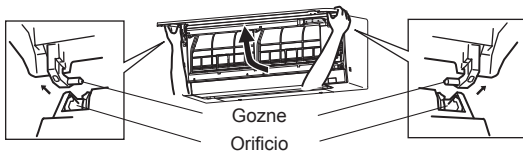

1. Suba el panel frontal hasta que oiga un "clic".
2. Sujete los goznes y tire de él para extraerlo, como se muestra en la ilustración anterior.
 - Pásele un paño suave seco o aclárelo con agua.
 - No lo empape en agua más de dos horas.
 - Séquelo bien a la sombra antes de instalarlo.
3. Instale el panel frontal siguiendo las instrucciones de extracción en orden inverso. Cierre el panel frontal de forma segura y pulse las posiciones que indican las flechas.



Filtro de limpieza de aire (Filtro purificador de aire con iones de plata, opcional)

Cada 3 meses:

- Elimine la suciedad con un aspirador.

Si la suciedad no se puede eliminar con un aspirador:

- Sumerja el filtro y su carcasa en agua templada antes de enjuagarlos.
- Después de lavarlo, déjelo secar completamente a la sombra. Instale todas las pestañas del filtro de aire.

Cada año:

- Cambie el filtro de aire por uno nuevo para un mejor rendimiento.
- Número de pieza **MAC-2370FT-E**

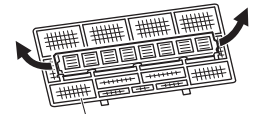

Tire para desacoplar del filtro de aire.

! Importante

- **Limpie los filtros con regularidad para un mejor rendimiento y para reducir el consumo de electricidad.**
- **Los filtros sucios provocan condensación en el acondicionador de aire que contribuye a la formación de hongos, como el moho. Por lo tanto, es recomendable limpiar los filtros de aire cada 2 semanas.**

Esta información se basa en el **REGLAMENTO (UE) N.º 528/2012**

NOMBRE DEL MODELO	Objeto considerado (Nombre de la pieza)	Sustancias activas (N.º CAS)	Propiedades	Instrucciones de uso (Información de manejo seguro)
MSZ-AP25/35/42/50VG	FILTRO	Fosfato de plata, sodio, hidrógeno y circonio (265647-11-8) 2-octil-2H-isotiazol-3-ona (OIT) (26530-20-1)	Antibacteriano Antimoho	<ul style="list-style-type: none"> • Utilice este producto siguiendo las indicaciones del manual de instrucciones y sólo para la finalidad prevista. • Evite el contacto con la boca. Manténgalo alejado del alcance de los niños.
MAC-2370FT-E	FILTRO	Zeolita de plata y zinc (130328-20-0)	Antibacteriano	<ul style="list-style-type: none"> • Utilice este producto siguiendo las indicaciones del manual de instrucciones y sólo para la finalidad prevista. • Evite el contacto con la boca. Manténgalo alejado del alcance de los niños.

CONFIGURACIÓN DE LA INTERFAZ Wi-Fi (Solo tipo VGK)

Esta interfaz Wi-Fi transmite la información de estado y controla los comandos de MELCloud conectándose a la unidad interior.

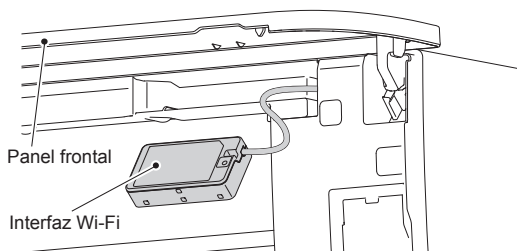
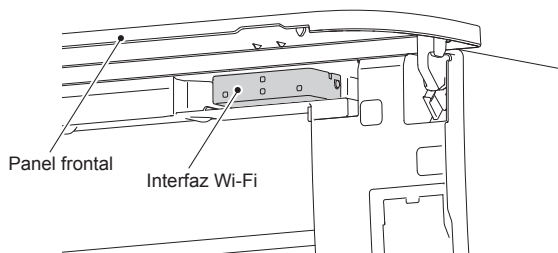

Introducción a la interfaz Wi-Fi

N.º	Elemento	Descripción
1	Interruptor MODE (Modo)	Selecciona los modos.
2	Interruptor RESET (Reinicio)	Reinicia el sistema y TODOS los ajustes.
3	LED ERR (Error) (naranja)	Muestra el estado de error de la red.
4	LED NET (Red) (verde)	Muestra el estado de la red.
5	LED MODE (Modo) (naranja)	Muestra el estado del modo del punto de acceso.
6	LED UNIT (Unidad) (verde)	Muestra el estado de la unidad interior.

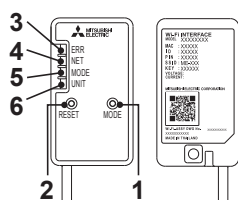

(1) Interruptor MODE (Modo)

- El interruptor MODE (Modo) se utiliza para seleccionar los modos en las configuraciones.

(2) Interruptor RESET (Reinicio)

- Mantenga pulsado el interruptor RESET (Reinicio) durante 2 segundos para reiniciar el sistema.
- Mantenga pulsado el interruptor RESET (Reinicio) durante 14 segundos para recuperar los valores de fábrica de la interfaz Wi-Fi.

Cuando se recuperan los valores de fábrica de la interfaz Wi-Fi, se perderán TODOS los datos de configuración. Tenga mucho cuidado cuando realice esta operación.

1

Abra el panel delantero y extraiga la interfaz Wi-Fi.

2

Configure una conexión entre la interfaz Wi-Fi y el Router. Consulte el MANUAL DE CONFIGURACIÓN y la SETUP QUICK REFERENCE GUIDE (GUÍA DE REFERENCIA RÁPIDA DE CONFIGURACIÓN) que se suministran con la unidad.

Puede consultar el MANUAL DE CONFIGURACIÓN en este sitio web.

<http://www.melcloud.com/Support>

3

Vuelva a colocar la interfaz Wi-Fi y cierre el panel delantero tras finalizar la configuración.

4

Puede consultar el Manual del usuario de MELCloud en este sitio web.

<http://www.melcloud.com/Support>

Nota:

- Compruebe que el router sea compatible con la configuración de cifrado WPA2-AES antes de empezar la instalación de la interfaz Wi-Fi.
- El usuario final debe leer y aceptar los términos y condiciones del servicio Wi-Fi antes de empezar a utilizar esta interfaz Wi-Fi.
- Para completar la conexión de esta interfaz al servicio de Wi-Fi, es posible que se necesite el router.
- Esta interfaz Wi-Fi no empezará a transmitir los datos operativos del sistema hasta que el usuario final se registre y acepte los términos y condiciones del servicio Wi-Fi.
- Esta interfaz Wi-Fi no debe instalarse ni conectarse a ningún sistema Mitsubishi Electric destinado a aplicaciones críticas de refrigeración o calefacción.
- Anote la información relativa a la configuración de la interfaz Wi-Fi en la última página de este manual cuando instale esta interfaz Wi-Fi.
- Si traslada o se deshace de la interfaz Wi-Fi, restablézcala a la configuración de fábrica.

La interfaz Wi-Fi de Mitsubishi Electric está diseñada para comunicarse con el servicio Wi-Fi MELCloud de Mitsubishi Electric.

Las interfaces Wi-Fi de otros fabricantes no pueden conectarse a MELCloud. Mitsubishi Electric no se responsabilizará (i) del rendimiento deficiente de un sistema o producto; (ii) del fallo de un sistema o producto; o (iii) de pérdidas o daños producidos en un sistema o producto que se deriven de la conexión y/o el uso de una interfaz Wi-Fi de terceros o un servicio Wi-Fi de terceros con un equipo de Mitsubishi Electric.

Si desea conocer los últimos detalles acerca de MELCloud de Mitsubishi Electric Corporation, visite www.melcloud.com.

SI CREE QUE HA OCURRIDO ALGÚN PROBLEMA

Si después de comprobar estas cuestiones el acondicionador de aire sigue sin funcionar bien, póngase en contacto con su distribuidor.

Síntoma	Explicación y puntos de comprobación
Unidad interior	
La unidad no puede ponerse en funcionamiento.	<ul style="list-style-type: none"> ¿Está activado el disyuntor? ¿Está puesto el enchufe de la alimentación? ¿Está configurada la activación del temporizador? Página 9
El deflector horizontal no se mueve.	<ul style="list-style-type: none"> ¿Están correctamente montados el deflector horizontal y el deflector vertical? ¿Está deformado el protector del ventilador? Cuando se activa el disyuntor, la posición de los deflectores horizontales se restablece en cuestión de un minuto. Una vez completado el restablecimiento, se reanuda el funcionamiento normal de los deflectores horizontales. Ocurre lo mismo durante el funcionamiento de refrigeración de emergencia.
Cuando se vuelve a poner en marcha, la unidad tarda unos 3 minutos en funcionar.	<ul style="list-style-type: none"> Se trata de una instrucción del microprocesador para proteger la unidad. Espere.
El vapor se descarga a través de la salida de aire de la unidad interior.	<ul style="list-style-type: none"> El aire refrigerado de la unidad enfría rápidamente la humedad del interior de la habitación y la convierte en vapor.
La operación de oscilación del DEFLECTOR HORIZONTAL se suspende durante un tiempo y, a continuación, se reanuda.	<ul style="list-style-type: none"> Es para que la operación de oscilación del DEFLECTOR HORIZONTAL se realice con normalidad.
Cuando se selecciona OSCILACIÓN en el modo REFRIGERACIÓN/DESHUMIDIFICACIÓN/VENTILACIÓN, el deflector horizontal no se mueve.	<ul style="list-style-type: none"> Es normal que el deflector horizontal no se mueva cuando se selecciona OSCILACIÓN en el modo REFRIGERACIÓN/DESHUMIDIFICACIÓN/VENTILACIÓN.
La dirección del flujo de aire cambia en pleno funcionamiento. La dirección del deflector horizontal no puede ajustarse con el controlador remoto.	<ul style="list-style-type: none"> Cuando el aire acondicionado sigue funcionando en los modos REFRIGERACIÓN o DESHUMIDIFICACIÓN, después de llevar entre 30 minutos y 1 hora expulsando el aire hacia abajo, la dirección del flujo de aire se ajusta directamente en la posición hacia arriba para evitar que el agua condensada gotee. En el modo de calefacción, si la temperatura de la corriente de aire es demasiado baja o se está eliminando la escarcha, el deflector horizontal se ajusta automáticamente en la posición horizontal.
El funcionamiento se detiene durante unos 10 minutos en modo calefacción.	<ul style="list-style-type: none"> Se está desescarchando la unidad exterior. Espere hasta que acabe el proceso, que dura unos 10 minutos. (La escarcha se forma cuando la temperatura exterior es demasiado baja y la humedad demasiado alta.)
La unidad se pone en marcha por sí misma al conectar la alimentación principal, aunque no haya recibido la señal del controlador remoto.	<ul style="list-style-type: none"> Estos modelos están equipados con la función de reinicio automático. Cuando se desconecta la alimentación principal sin detener la unidad mediante el controlador remoto y se vuelve a encender, la unidad se pone en marcha automáticamente en el mismo modo seleccionado con el controlador remoto justo antes de que se desconectara la alimentación principal. Consulte "Función de reinicio automático". Página 11
Los dos deflectores horizontales se tocan mutuamente. Los deflectores horizontales se encuentran en una posición anómala. Los deflectores horizontales no vuelven a la "posición de cierre" correcta.	<ul style="list-style-type: none"> Realice una de las siguientes acciones: <ul style="list-style-type: none"> Active y desactive el disyuntor. Asegúrese de que los deflectores horizontales se mueven hacia la "posición de cierre" correcta. Inicie y detenga el funcionamiento de refrigeración de emergencia y asegúrese de que los deflectores horizontales se mueven hacia la "posición de cierre" correcta.
En el modo de REFRIGERACIÓN/DESHUMIDIFICACIÓN, cuando la temperatura de la habitación se aproxima a la temperatura establecida, la unidad exterior se detiene; a continuación, la unidad interior funciona a baja velocidad.	<ul style="list-style-type: none"> Cuando la temperatura de la habitación se aleja de la temperatura establecida, el ventilador de la unidad interior empieza a funcionar según la configuración del controlador remoto.
La unidad interior se decolora con el tiempo.	<ul style="list-style-type: none"> Aunque, debido a agentes como la luz ultravioleta y la temperatura, el plástico se vuelve amarillo, esto no tendrá ningún efecto en las funciones del producto.
Se atenúa la luz de indicación de funcionamiento. La unidad no emite ningún pitido.	<ul style="list-style-type: none"> ¿Está configurado el modo NIGHT (nocturno)? Página 9
Multisistema	
La unidad interior que no está en funcionamiento se calienta y emite un sonido parecido al agua que corre.	<ul style="list-style-type: none"> En la unidad interior, continúa circulando una pequeña cantidad de líquido refrigerante aunque esta unidad no esté en funcionamiento.
Cuando se selecciona la operación de calefacción, no se pone en marcha de forma inmediata.	<ul style="list-style-type: none"> Cuando se inicia la operación durante el desescarchado de la unidad exterior, la expulsión del aire cálido lleva unos minutos (máximo 10).
Unidad exterior	
El ventilador de la unidad exterior no gira aunque el compresor está funcionando. Aunque el ventilador empiece a girar, se para en seguida.	<ul style="list-style-type: none"> Cuando la temperatura exterior es baja durante la operación de refrigeración, el ventilador funciona intermitentemente para mantener suficiente capacidad de enfriamiento.
En la unidad exterior hay una fuga de agua.	<ul style="list-style-type: none"> Durante la REFRIGERACIÓN o la DESHUMIDIFICACIÓN, el enfriamiento de los tubos y de las conexiones de los tubos hace que se condense el agua. En el modo de calefacción, el agua se condensa en el intercambiador de calor y empieza a gotear. En el modo de calefacción, la función de desescarchado derrite el hielo adherido a la unidad exterior y el agua empieza a gotear.
Sale humo blanco de la unidad exterior.	<ul style="list-style-type: none"> En el modo de calefacción, el vapor que se genera debido al funcionamiento de desescarchado tiene el aspecto de humo blanco.

Síntoma	Explicación y puntos de comprobación
Controlador remoto	
La pantalla del controlador remoto no aparece o se oscurece. La unidad interior no responde a la señal del controlador remoto.	<ul style="list-style-type: none"> ¿Están agotadas las pilas? Página 5 ¿Es correcta la polaridad (+, -) de las pilas? Página 5 ¿Se ha pulsado algún botón del controlador remoto de otros aparatos eléctricos?
No refrigera o no calienta	
La sala no se refrigera ni se calienta lo suficiente.	<ul style="list-style-type: none"> ¿Es correcto el ajuste de la temperatura? Página 6 ¿El ajuste del ventilador es correcto? Cambie la velocidad del ventilador a Alta o Muy Alta. Página 7 ¿Están limpios los filtros? Página 12 ¿Están limpios el ventilador o el intercambiador de calor de la unidad interior? Página 12 ¿Hay algún obstáculo que bloquee la entrada o salida de aire de las unidades interior o exterior? ¿Se ha abierto una ventana o puerta? Podría tardar cierto tiempo en alcanzar la temperatura establecida o podría no alcanzarse dependiendo del tamaño de la habitación, la temperatura ambiente y similares. ¿Está configurado el modo NIGHT (nocturno)? Página 9
La habitación no se refrigera lo suficiente.	<ul style="list-style-type: none"> Cuando se utiliza un ventilador de aire o una cocina de gas en la habitación, aumenta la carga de refrigeración, con lo cual el efecto de refrigeración resulta insuficiente. Cuando la temperatura del aire exterior es alta, el efecto de refrigeración puede resultar insuficiente.
La habitación no se calienta lo suficiente.	<ul style="list-style-type: none"> Cuando la temperatura de aire exterior es baja, el efecto de calentamiento puede resultar insuficiente.
Durante el funcionamiento en modo de calefacción, el aire no circula rápidamente.	<ul style="list-style-type: none"> Espere hasta que la unidad esté lista para expulsar aire caliente.
Flujo de aire	
El aire de la unidad interior tiene un olor raro.	<ul style="list-style-type: none"> ¿Están limpios los filtros? Página 12 ¿Están limpios el ventilador o el intercambiador de calor de la unidad interior? Página 12 La unidad puede absorber el olor adherido a las paredes, alfombras, muebles, prendas, etc. y expulsarlo junto con el aire.
Sonido	
Se oye un ruido de rotura.	<ul style="list-style-type: none"> Se trata de un sonido provocado por la dilatación/contracción del panel frontal, etc. a causa de los cambios de temperatura.
Se oye un ruido de "burbujeo".	<ul style="list-style-type: none"> Este ruido se oye cuando, al encenderse la campana o el ventilador, la manguera de drenaje absorbe aire del exterior y el agua que fluye por la manguera sale expulsada. Este ruido también se oye cuando hace mucho viento y entra aire en la manguera de drenaje.
Se escucha un sonido mecánico en la unidad interior.	<ul style="list-style-type: none"> Corresponde al sonido de encendido/apagado del ventilador o del compresor.
Se oye correr agua.	<ul style="list-style-type: none"> Se trata del ruido del refrigerante o del agua condensada que fluye por la unidad.
A veces se oye un silbido.	<ul style="list-style-type: none"> Se trata del ruido que hace el refrigerante al cambiar la dirección de la circulación en el interior de la unidad.
Temporizador	
El temporizador semanal no funciona según las configuraciones.	<ul style="list-style-type: none"> ¿Está configurada la ACTIVACIÓN/DESACTIVACIÓN del temporizador? Página 9 Vuelva a transmitir la información de la configuración del temporizador semanal a la unidad interior. Cuando la información se haya recibido correctamente, la unidad interior emitirá un pitido largo. Si hay un error en la recepción de la información, se escucharán 3 pitidos cortos. Asegúrese de que la información se transmite correctamente. Página 10 Si hay un problema de alimentación y se apaga la fuente de alimentación principal, el reloj interno de la unidad interior estará mal configurado. Como consecuencia, puede que el temporizador semanal no funcione con normalidad. Asegúrese de colocar el controlador remoto donde la unidad interior pueda recibir la señal. Página 5
La unidad inicia/finaliza su funcionamiento sola.	<ul style="list-style-type: none"> ¿Está configurado el temporizador semanal? Página 10
Interfaz Wi-Fi	
Cuando se produce un error durante el funcionamiento o la configuración de la conexión.	<ul style="list-style-type: none"> Consulte el MANUAL DE INSTRUCCIONES. Puede consultar el MANUAL DE CONFIGURACIÓN en este sitio web. http://www.melcloud.com/Support

SI CREE QUE HA OCURRIDO ALGÚN PROBLEMA

En los casos siguientes pare el equipo y póngase en contacto con su distribuidor.

- Cuando cae o gotea agua de la unidad interior.
- Cuando parpadea la luz de indicación de funcionamiento.
- Cuando el disyuntor se desconecta con frecuencia.
- Es posible que la señal del controlador remoto no se reciba en habitaciones en las que se utilicen fluorescentes de accionamiento electrónico (de tipo inversor, etc.).
- El funcionamiento del acondicionador de aire interfiere con la capacidad de recepción del televisor o la radio. Puede ser necesario conectar el receptor afectado a un amplificador.
- Si se oye un ruido anómalo.
- Si se produce una fuga de refrigerante.

CUANDO EL ACONDICIONADOR DE AIRE NO SE VAYA A UTILIZAR DURANTE MUCHO TIEMPO

- 1 Utilice el acondicionador en el modo COOL a la máxima temperatura establecida, o bien el modo FAN durante 3-4 horas. **Página 6**
 - Esto hace que se seque el interior de la unidad.
 - La humedad condensada en el acondicionador de aire puede contribuir a la formación y expansión de hongos como el moho.

- 2 Pulse  para que se detenga.

- 3 Desconecte el disyuntor o desconecte el enchufe de la alimentación.

- 4 Quite todas las pilas del controlador remoto.

Al volver a usar el acondicionador de aire:

- 1 Limpie el filtro de aire. **Página 12**
- 2 Compruebe que no estén bloqueadas las entradas y salidas de aire de las unidades interior/exterior.
- 3 Compruebe que el cable de tierra esté conectado correctamente.
- 4 Consulte la sección "PREPARACIÓN ANTES DE LA PUESTA EN MARCHA" y siga las instrucciones. **Página 5**

LUGAR DE INSTALACIÓN Y TRABAJO ELÉCTRICO

Lugar de instalación

Procure no instalar el acondicionador de aire en los siguientes lugares.

- Donde haya demasiado aceite para maquinaria.
- En ambientes salobres, como las zonas costeras.
- Donde haya gas sulfúrico, como en zonas de baños termales, alcantarillas o aguas residuales.
- Donde se haya derramado aceite o haya mucho humo aceitoso en el ambiente (como en áreas donde se cocina o en fábricas, ya que las partes de plástico podrían alterarse o dañarse en estos lugares).
- Donde existe equipo inalámbrico o de alta frecuencia.
- Donde el aire de la salida de aire de la unidad exterior esté bloqueado.
- Donde el sonido del funcionamiento o el del aire de la unidad exterior moleste a los vecinos.
- Para el montaje de la unidad interior, se recomienda una altura de 1,8 m a 2,3 m. Si fuera imposible, consulte a su distribuidor.
- No utilice el acondicionador de aire durante la construcción de interiores y la realización de trabajos de acabado, ni mientras encera el suelo. Antes de utilizar el acondicionador de aire, ventile bien la habitación una vez realizados este tipo de trabajos. En caso contrario, los elementos volátiles podrían adherirse al interior del acondicionador de aire, provocando fugas de agua o dispersión de la condensación.
- No utilice la interfaz Wi-Fi cerca de equipos eléctricos médicos ni de personas que utilicen dispositivos médicos tales como marcapasos o desfibriladores cardioversores implantables. Podría provocar un accidente debido a un mal funcionamiento de los equipos o dispositivos médicos.
- Este equipo debe instalarse y utilizarse a una distancia mínima de 20 cm entre el dispositivo y el usuario u otras personas.
- No utilice la interfaz Wi-Fi cerca de otros dispositivos inalámbricos, microondas, teléfonos sin código o facsímiles. Podría provocar un funcionamiento incorrecto.

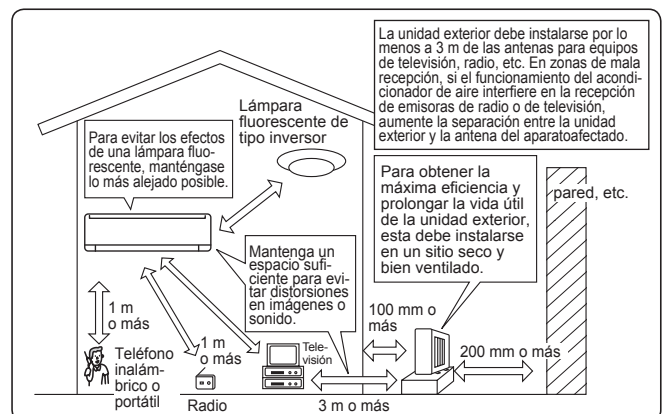

Instalación eléctrica

- Procure que el acondicionador de aire disponga de un circuito de alimentación exclusivo.
- Procure que la capacidad del disyuntor sea la adecuada.

Si tiene alguna pregunta, consulte a su distribuidor.

ESPECIFICACIONES

Modelo	Interior		MSZ-AP25VG(K)		MSZ-AP35VG(K)		MSZ-AP42VG(K)		MSZ-AP50VG(K)	
	Exterior		MUZ-AP25VG(H)		MUZ-AP35VG(H)		MUZ-AP42VG(H)		MUZ-AP50VG(H)	
Función			Refrigeración	Calefacción	Refrigeración	Calefacción	Refrigeración	Calefacción	Refrigeración	Calefacción
Alimentación			~ /N, 230 V, 50 Hz							
Capacidad	kW		2,5	3,2	3,5	4,0	4,2	5,4	5,0	5,8
Entrada	kW		0,60	0,78	0,99	1,03	1,30	1,49	1,55	1,60
Peso	Interior	kg	10,5							
	Exterior	kg	31		31		35		40	
Capacidad de depósito de refrigerante (R32)	kg		0,55		0,55		0,70		1,00	
Código IP	Interior		IP 20							
	Exterior		IP 24							
Exceso de presión de funcionamiento permisible	LP ps	MPa	2,77							
	HP ps	MPa	4,17							
Nivel de ruido	Interior (Muy Alto/Alto /Medio/Bajo/Silencioso)	dB(A)	42/36/30/24/19	45/39/34/24/19	42/36/30/24/19	45/38/31/24/19	42/38/34/29/21	45/40/35/29/21	44/40/36/33/28	48/43/38/33/28
	Exterior	dB(A)	47	48	49	50	50	51	52	52

Intervalo garantizado de funcionamiento

		Interior	Exterior	
			MUZ-AP25/35/42/50VG	MUZ-AP25/35/42/50VGH
Refrigeración	Margen superior	32°C DB 23°C WB	46°C DB —	46°C DB —
	Margen inferior	21°C DB 15°C WB	-10°C DB —	-10°C DB —
Calefacción	Margen superior	27°C DB —	24°C DB 18°C WB	24°C DB 18°C WB
	Margen inferior	20°C DB —	-15°C DB -16°C WB	-20°C DB -21°C WB

Nota:

Condiciones nominales
 Refrigeración — Interior: 27°C DB, 19°C WB
 Exterior: 35°C DB
 Calefacción — Interior: 20°C DB
 Exterior: 7°C DB, 6°C WB

DB: Temperatura seca
 WB: Temperatura húmeda

Interfaz Wi-Fi

Modelo	MAC-566IFB-E
Voltaje de entrada	12,7 V CC (desde la unidad interior)
Consumo de energía	MÁX. 2 W
Tamaño Alt. × Anch. × Prof. (mm)	79×44×18,5
Peso (g)	60 (incluyendo el cable)
Nivel de potencia del transmisor (MÁX)	17,5 dBm @IEEE 802.11b
Canal RF	1 canal ~ 13 canales (2412~2472 MHz)
Protocolo de radio	IEEE 802.11b/g/n (20)
Cifrado	AES
Autenticación	WPA2-PSK
Versión del software	XX.00

Si desea consultar la Declaración de conformidad, visite la siguiente página web.
<http://www.melcloud.com/Support>

SOMMARIO

■ PRECAUZIONI PER LA SICUREZZA	1
■ SMALTIMENTO	3
■ NOMI DELLE VARIE PARTI	4
■ PREPARATIVI PER L'USO	5
■ SELEZIONE DELLE MODALITÀ DI FUNZIONAMENTO	6
■ REGOLAZIONE DELLA VELOCITÀ DEL VENTILATORE E DELLA DIREZIONE DEL FLUSSO D'ARIA	7
■ FUNZIONAMENTO IN MODO I-SAVE	8
■ FUNZIONAMENTO "ECONO COOL"	8
■ FUNZIONAMENTO IN MODALITÀ NIGHT (NOTTURNA)	9
■ FUNZIONAMENTO CON TIMER (TIMER ACCENSIONE/SPEGNIMENTO)	9
■ FUNZIONE WEEKLY TIMER (TIMER SETTIMANALE)	10
■ FUNZIONAMENTO D'EMERGENZA	11
■ FUNZIONE DI RIAVVIO AUTOMATICO	11
■ PULIZIA	12
■ CONFIGURAZIONE DELL'INTERFACCIA Wi-Fi (solo tipo VGK)	13
■ IN CASO DI PROBLEMI	14
■ SE SI PREVEDE DI NON UTILIZZARE IL CONDIZIONATORE PER UN LUNGO PERIODO	16
■ POSIZIONE DI INSTALLAZIONE E COLLEGAMENTI ELETTRICI	16
■ SPECIFICHE	17

PRECAUZIONI PER LA SICUREZZA

Significati dei simboli esposti nell'unità interna e/o nell'unità esterna

	AVVERTENZA (Rischio di incendio)	Questa unità utilizza un refrigerante infiammabile. Qualora dovesse fuoriuscire o entrare in contatto con il fuoco o con una fonte di calore, il refrigerante darà origine a gas nocivo e rischio di incendio.
		Prima dell'utilizzo, leggere attentamente le ISTRUZIONI PER L'USO.
		Prima dell'utilizzo, il personale di assistenza deve leggere le ISTRUZIONI PER L'USO e il MANUALE PER L'INSTALLAZIONE.
		È possibile trovare ulteriori informazioni nel manuale delle ISTRUZIONI PER L'USO, nel MANUALE PER L'INSTALLAZIONE e documenti simili.

- Dato che il prodotto contiene parti in movimento e parti attraversate da tensione di livello pericoloso, leggere attentamente le seguenti "Precauzioni per la sicurezza" prima dell'uso.
- Le seguenti norme sono importanti per la vostra sicurezza ed è quindi imperativo seguirle.
- Dopo aver letto il presente libretto, conservarlo a portata di mano insieme al manuale di installazione, in modo da poterlo consultare facilmente in caso di necessità.

Simboli precauzionali e relativi significati

- AVVERTENZA:** Esiste un'alta probabilità che un uso scorretto provochi lesioni gravi o mortali.
- ATTENZIONE:** L'uso scorretto può causare lesioni gravi in determinate circostanze.

	AVVERTENZA
	<p>Non collegare il cavo di alimentazione ad un punto intermedio, né utilizzare cavi di prolunga o collegare più dispositivi ad una stessa presa CA.</p> <ul style="list-style-type: none"> • Vi è altrimenti un rischio di surriscaldamento, incendio o scosse elettriche. <p>La spina del cavo di alimentazione deve essere ben pulita ed inserita saldamente nella presa.</p> <ul style="list-style-type: none"> • Una spina sporca può provocare incendi o scosse elettriche. <p>Non avvolgere, tirare, danneggiare, modificare o riscaldare il cavo di alimentazione, né appoggiare oggetti pesanti su di esso.</p> <ul style="list-style-type: none"> • Vi è altrimenti un rischio d'incendio o di scosse elettriche.

Significati dei simboli usati in questo manuale

- : Non fare assolutamente.
- : Seguire imperativamente le istruzioni.
- : Non inserire le dita o oggetti appuntiti.
- : Non salire sull'unità interna o esterna, né poggiarvi oggetti.
- : Pericolo di scosse elettriche. Fare attenzione.
- : Ricordarsi di scollegare la spina d'alimentazione dalla presa di corrente.
- : Ricordarsi di togliere la corrente.
- : Rischio di incendio.
- : Non toccare mai con le mani bagnate.
- : Non spruzzare mai acqua sull'unità.

	<p>Non SPEGNERE/ACCENDERE l'interruttore di circuito, né scollegare/collegare la spina di alimentazione durante il funzionamento.</p> <ul style="list-style-type: none"> • Queste operazioni possono provocare scintille che possono a loro volta dar luogo ad incendi. • Dopo aver SPENTO l'unità interna con il telecomando, non dimenticare di SPEGNERE l'interruttore o di staccare la spina di alimentazione. <p>Non esporsi direttamente al flusso d'aria fresca per lungo tempo.</p> <ul style="list-style-type: none"> • Potrebbe non far bene alla salute.
--	--

PRECAUZIONI PER LA SICUREZZA

	<p>Per l'installazione, lo spostamento, lo smontaggio, la modifica o la riparazione dell'unità è richiesto l'intervento di un tecnico.</p> <ul style="list-style-type: none"> Un uso improprio del condizionatore d'aria può dar luogo a incendi, scosse elettriche, lesioni personali o perdite d'acqua, ecc. Consultare il proprio concessionario. Nel caso in cui il cavo di alimentazione fosse danneggiato, andrebbe sostituito da parte del produttore o da un suo tecnico, al fine di evitare qualsiasi rischio. <p>Quando si installa o si riposiziona l'unità, nonché quando se ne esegue la manutenzione, accertarsi che nessuna sostanza oltre il refrigerante specificato (R32) penetri nel circuito refrigerante.</p> <ul style="list-style-type: none"> La presenza di sostanze estranee come l'aria potrebbe provocare un anomalo aumento della pressione, con conseguente rischio di esplosione o lesioni personali. L'uso di refrigeranti diversi rispetto a quello specificato per il sistema darà luogo a guasti meccanici, malfunzionamenti del sistema o avaria dell'unità. Nell'ipotesi più grave, ciò potrebbe gravemente compromettere la sicurezza d'uso del prodotto. <p>Questo apparecchio non è destinato ad essere utilizzato da persone (bambini compresi) dalle capacità fisiche, sensorie o mentali ridotte, o senza esperienza e conoscenza, a meno che tali persone non siano state specificamente istruite all'uso dell'apparecchio dalla persona responsabile della loro sicurezza.</p> <p>Sorvegliare i bambini per evitare che giochino con l'apparecchio.</p>
	<p>Non inserire le dita, matite o altri oggetti nella presa o nell'uscita d'aria del condizionatore.</p> <ul style="list-style-type: none"> Si rischiano altrimenti lesioni, in quanto il ventilatore interno gira molto velocemente durante il funzionamento.
	<p>In caso di situazioni anomale (se si avverte per esempio odore di bruciato), spegnere il condizionatore e staccare la spina di alimentazione o SPEGNERE l'interruttore.</p> <ul style="list-style-type: none"> La prosecuzione del funzionamento in condizioni anomale può dar luogo a problemi di funzionamento, incendi o scosse elettriche. In questo caso, rivolgersi al rivenditore.
	<p>Se il condizionatore non raffredda o non riscalda, è possibile che vi sia una perdita di refrigerante. Qualora venissero rilevate perdite di refrigerante, arrestare il funzionamento, aereare bene la stanza e rivolgersi immediatamente al proprio rivenditore. Se la riparazione prevede che l'unità sia ricaricata di refrigerante, chiedere informazioni al tecnico della manutenzione.</p> <ul style="list-style-type: none"> Il refrigerante utilizzato nel condizionatore non è pericoloso. Di norma, non si producono perdite. Tuttavia, qualora dovesse fuoriuscire o entrare in contatto con il fuoco o con una fonte di calore come generatore d'aria calda, una stufa al kerosene o un fornello da cucina, il refrigerante darà origine a gas nocivo e rischio di incendio.
	<p>L'utente non deve mai tentare di lavare internamente l'unità interna. Per l'eventuale pulizia della parte interna dell'unità, rivolgersi al proprio concessionario.</p> <ul style="list-style-type: none"> L'impiego di detersivi non idonei potrebbe danneggiare le parti in plastica all'interno dell'unità, con conseguenti possibili perdite d'acqua. L'eventuale contatto del detersivo con i componenti elettrici o il motore, causa anomalie e la generazione di fumo o incendi. Questo apparecchio deve essere conservato in una stanza priva di fonti di accensione in continuo funzionamento (ad esempio: fiamme libere, un apparecchio a gas in funzione o una stufa elettrica in funzione). Si tenga presente che i refrigeranti potrebbero essere inodori. Non utilizzare mezzi diversi da quelli consigliati dal produttore per accelerare il processo sbrinamento o per la pulizia dell'apparecchio. Non forare né bruciare.
	<p>Installare l'unità interna in stanze la cui superficie interna non sia inferiore ai valori specificati. Consultare il proprio rivenditore.</p> <ul style="list-style-type: none"> AP50: 1,7 m²
	<p>Questo apparecchio deve essere utilizzato da utenti esperti o appositamente formati, per negozi, industria leggera e aziende agricole, oppure da persone comuni nell'ambito di un uso commerciale.</p>
ATTENZIONE	
	<p>Non toccare la presa d'aria o le alette di alluminio dell'unità interna/esterna.</p> <ul style="list-style-type: none"> Si rischiano altrimenti lesioni. <p>Non utilizzare insetticidi o spray infiammabili sull'unità.</p> <ul style="list-style-type: none"> Si rischia altrimenti di provocare incendi o deformazioni delle finiture dell'unità. <p>Non esporre direttamente animali domestici o piante al flusso d'aria.</p> <ul style="list-style-type: none"> Gli animali possono ammalarsi e si rischia di danneggiare le piante. <p>Non collocare altre apparecchiature elettriche o mobili al di sotto dell'unità interna/esterna.</p> <ul style="list-style-type: none"> Dall'unità potrebbe scolare acqua, con rischio di danni o problemi di funzionamento. <p>Non collocare l'unità su un supporto instabile.</p> <ul style="list-style-type: none"> L'unità rischia di cadere e provocare lesioni. <p>Non salire su un supporto instabile per attivare o pulire l'unità.</p> <ul style="list-style-type: none"> Si rischia di cadere e farsi male. <p>Non tirare il cavo di alimentazione.</p> <ul style="list-style-type: none"> Si rischia altrimenti di spezzare l'anima del cavo, con conseguente rischio di surriscaldamento o incendio.

	<p>Non caricare o smontare le batterie e non gettarle nel fuoco.</p> <ul style="list-style-type: none"> Si rischiano perdite delle batterie, incendi o esplosioni. <p>Non far funzionare per più di 4 ore l'unità in un ambiente molto umido (um. rel. pari o superiore all'80%) e /o lasciando una porta o le finestre aperte.</p> <ul style="list-style-type: none"> Ciò potrebbe causare la formazione di condensa all'interno del condizionatore, che potrebbe colare, bagnando o danneggiando i mobili. La condensa all'interno del condizionatore potrebbe favorire la proliferazione di funghi, come la muffa. <p>Non utilizzare l'apparecchio per fini non previsti, quali la conservazione di cibo, l'allevamento di animali, la coltura di piante o la protezione di dispositivi di precisione o di oggetti d'arte.</p> <ul style="list-style-type: none"> Quest'uso improprio può determinare un deterioramento della qualità degli oggetti o danni ad animali e piante. <p>Non esporre apparecchi a combustione al flusso d'aria diretto.</p> <ul style="list-style-type: none"> Si rischia altrimenti una combustione incompleta. <p>Non introdurre in nessun caso le batterie nella bocca onde evitare ingestioni accidentali.</p> <ul style="list-style-type: none"> L'ingestione delle batterie può provocare soffocamento e/o avvelenamento.
	<p>Prima di pulire l'unità, SPEGNERLA e staccare la spina di alimentazione o SPEGNERE l'interruttore.</p> <ul style="list-style-type: none"> Si rischiano altrimenti lesioni, in quanto il ventilatore interno gira molto velocemente durante il funzionamento. <p>Quando si prevede di non utilizzare l'unità per un lungo periodo, staccare la spina di alimentazione o SPEGNERE l'interruttore.</p> <ul style="list-style-type: none"> Sull'unità può depositarsi sporcizia, con conseguente rischio di surriscaldamento o incendio. <p>Sostituire tutte le batterie del telecomando con batterie nuove di tipo identico.</p> <ul style="list-style-type: none"> L'uso di una vecchia batteria insieme ad una nuova può provocare surriscaldamento, perdite o esplosioni. <p>In caso di contatto del liquido delle batterie con la pelle o gli indumenti, sciacquare abbondantemente con acqua pulita.</p> <ul style="list-style-type: none"> In caso di contatto del liquido delle batterie con gli occhi, sciacquarli abbondantemente con acqua pulita e rivolgersi immediatamente al medico. <p>Quando nella stanza in cui si trova il condizionatore è in uso un apparecchio a combustione, assicurarsi che la ventilazione della stanza sia sufficiente.</p> <ul style="list-style-type: none"> Una ventilazione insufficiente può provocare una carenza di ossigeno. <p>Se si sente tuonare e vi è il rischio che cadano fulmini, SPEGNERE l'interruttore.</p> <ul style="list-style-type: none"> In caso di caduta di fulmini, l'unità può riportare danni. <p>Dopo aver utilizzato il condizionatore d'aria per diverse stagioni, eseguire, oltre alla normale pulizia, anche il controllo e la manutenzione.</p> <ul style="list-style-type: none"> La presenza di sporcizia o polvere all'interno dell'unità può dar luogo ad un odore sgradevole, contribuire alla proliferazione di funghi, come la muffa, oppure ostruire il passaggio di scarico, con conseguenti perdite d'acqua dall'unità interna. Per il controllo e la manutenzione, operazioni che richiedono specifiche conoscenze e competenze, rivolgersi al rivenditore.
	<p>Non azionare i comandi a mani bagnate.</p> <ul style="list-style-type: none"> Si rischiano altrimenti scosse elettriche.
	<p>Non pulire il condizionatore d'aria con acqua, né porre su di esso oggetti contenenti acqua, come ad esempio vasi con fiori.</p> <ul style="list-style-type: none"> Vi è altrimenti un rischio d'incendio o di scosse elettriche.
	<p>Non salire sull'unità esterna, né porre oggetti su di essa.</p> <ul style="list-style-type: none"> Se si cade, o in caso di caduta di eventuali oggetti, vi è il rischio di danni.





! IMPORTANTE

I filtri sporchi causano la formazione di condensa all'interno del condizionatore, che favorisce la proliferazione di funghi, come la muffa. Si consiglia pertanto di pulire i filtri dell'aria ogni 2 settimane.

Prima di avviare il funzionamento, assicurarsi che le alette orizzontali siano in posizione di chiusura. Le alette orizzontali potrebbero non ritornare nella posizione corretta se il funzionamento viene avviato mentre le alette sono in posizione di apertura.

PRECAUZIONI PER LA SICUREZZA



Per l'installazione

 AVVERTENZA	
	<p>Per l'installazione del condizionatore d'aria, rivolgersi al rivenditore.</p> <ul style="list-style-type: none"> Non è opportuno che sia l'utente ad installare il condizionatore, in quanto questa operazione richiede specifiche conoscenze e competenze. Un'installazione inadeguata del condizionatore d'aria può dar luogo a perdite d'acqua, incendi o scosse elettriche.
	<p>Alimentare il condizionatore d'aria da una sorgente di alimentazione dedicata.</p> <ul style="list-style-type: none"> L'uso di una sorgente di alimentazione non dedicata può provocare surriscaldamento o incendi.
	<p>Non installare il condizionatore in luoghi in cui possono verificarsi perdite di gas infiammabile.</p> <ul style="list-style-type: none"> In caso di perdite di gas, questo potrebbe accumularsi attorno all'unità esterna e dar luogo a esplosioni.
	<p>Mettere adeguatamente a terra l'unità.</p> <ul style="list-style-type: none"> Non collegare il filo di messa a terra ad una tubazione del gas o dell'acqua, ad un parafulmine o ad un filo di messa a terra del telefono. Una messa a terra inadeguata può dar luogo a scosse elettriche.
 ATTENZIONE	
	<p>Installare un interruttore di messa a terra se la localizzazione dell'installazione del condizionatore d'aria lo richiede (ad esempio in zone molto umide).</p> <ul style="list-style-type: none"> La mancata installazione di un interruttore di messa a terra può dar luogo a scosse elettriche.
	<p>Assicurarsi che l'acqua di scarico sia adeguatamente evacuata.</p> <ul style="list-style-type: none"> Se il passaggio di scarico è inadatto, può gocciolare acqua dall'unità interna/esterna, bagnando e danneggiando i mobili.

In situazioni anomale

Spegnere immediatamente il condizionatore d'aria e rivolgersi al rivenditore.

Per l'interfaccia Wi-Fi

 AVVERTENZA	
(Un uso improprio può avere conseguenze gravi, comprese lesioni gravi o morte.)	
	<p>Questo apparecchio può essere utilizzato da bambini di età superiore a 8 anni e da persone con facoltà fisiche, sensoriali o mentali ridotte, o scarsa esperienza e conoscenza solo se viene fornita loro supervisione e istruzioni relative all'uso sicuro dell'apparecchio e sono a conoscenza dei pericoli che ne derivano.</p> <p>I bambini non devono giocare con l'apparecchio. La pulizia e la manutenzione non devono essere eseguite da bambini senza la necessaria supervisione.</p> <p>Non utilizzare l'interfaccia Wi-Fi vicino ad apparecchiature mediche elettriche o a persone con dispositivi medici quali pacemaker o defibrillatore cardioverter impiantabile.</p> <ul style="list-style-type: none"> Potrebbe causare incidenti determinati da malfunzionamenti delle apparecchiature mediche o del dispositivo medico. <p>Non installare l'interfaccia Wi-Fi vicino a dispositivi di controllo automatico quali porte automatiche o allarmi antincendio.</p> <ul style="list-style-type: none"> Vi è il rischio di incidenti dovuti a malfunzionamenti.
	<p>Non toccare l'interfaccia Wi-Fi con le mani bagnate.</p> <ul style="list-style-type: none"> Vi è il rischio di danneggiare il dispositivo, di scosse elettriche o incendio.
	<p>Non spruzzare acqua sull'interfaccia Wi-Fi né utilizzarla in una stanza da bagno.</p> <ul style="list-style-type: none"> Vi è il rischio di danneggiare il dispositivo, di scosse elettriche o incendio.
	<p>Quando l'interfaccia Wi-Fi viene fatta cadere o il supporto o il cavo sono danneggiati, staccare la spina di alimentazione o SPEGNERE l'interruttore.</p> <ul style="list-style-type: none"> Vi è altrimenti un rischio d'incendio o di scosse elettriche. In questo caso, rivolgersi al rivenditore.
 ATTENZIONE	
(Un uso improprio può avere conseguenze gravi, comprese lesioni o danni all'edificio.)	
	<p>Non salire su rialzi non stabili per la configurazione o la pulizia dell'interfaccia Wi-Fi.</p> <ul style="list-style-type: none"> Vi è il rischio di cadere e farsi male. <p>Non utilizzare l'interfaccia Wi-Fi vicino ad altri dispositivi wireless, forni a microonde, telefoni cordless o simili.</p> <ul style="list-style-type: none"> Possono verificarsi malfunzionamenti.

SMALTIMENTO



Fig. 1

Per smaltire il prodotto, rivolgersi al rivenditore.

Nota:

Questo simbolo è destinato solo ai paesi dell'UE. Il simbolo è conforme alla direttiva 2012/19/UE, Articolo 14, "Informazioni per utenti" e Allegato IX, e/o alla direttiva 2006/66/EC, Articolo 20, "Informazioni per utenti finali" e Allegato II.

Questo prodotto MITSUBISHI ELECTRIC è stato progettato e fabbricato con materiali e componenti di alta qualità, che possono essere riciclati e/o riutilizzati. Questo simbolo significa che i prodotti elettrici ed elettronici, le batterie e gli accumulatori, devono essere smaltiti separatamente dai rifiuti casalinghi alla fine della loro vita di servizio.

Se sotto il simbolo (Fig. 1) è stampato un simbolo chimico, il simbolo chimico significa che la batteria o l'accumulatore contiene un metallo pesante con una certa concentrazione. Ciò viene indicato come segue:

Hg: mercurio (0,0005%), Cd: cadmio (0,002%), Pb: piombo (0,004%)

Nell'Unione Europea ci sono sistemi di raccolta differenziata per i prodotti elettrici ed elettronici, le batterie e gli accumulatori usati.

Per disfarsi di questo prodotto, delle batterie e degli accumulatori, portarli al centro locale di raccolta/riciclaggio dei rifiuti.

Aiutateci a conservare l'ambiente in cui viviamo!

NOMI DELLE VARIE PARTI

Unità interna

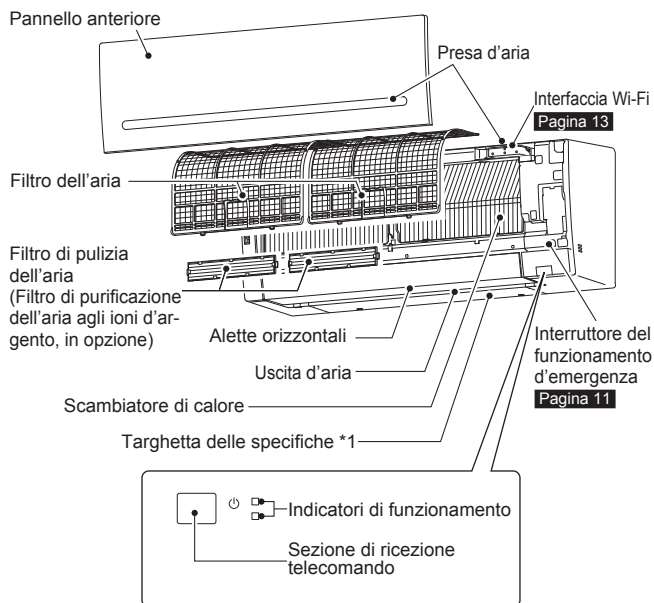

Unità esterna

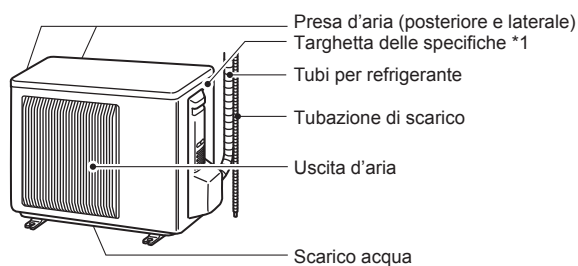

L'aspetto delle unità esterne può variare.

*1 L'anno e il mese di produzione sono indicati sulla targhetta delle specifiche.

Telecomando

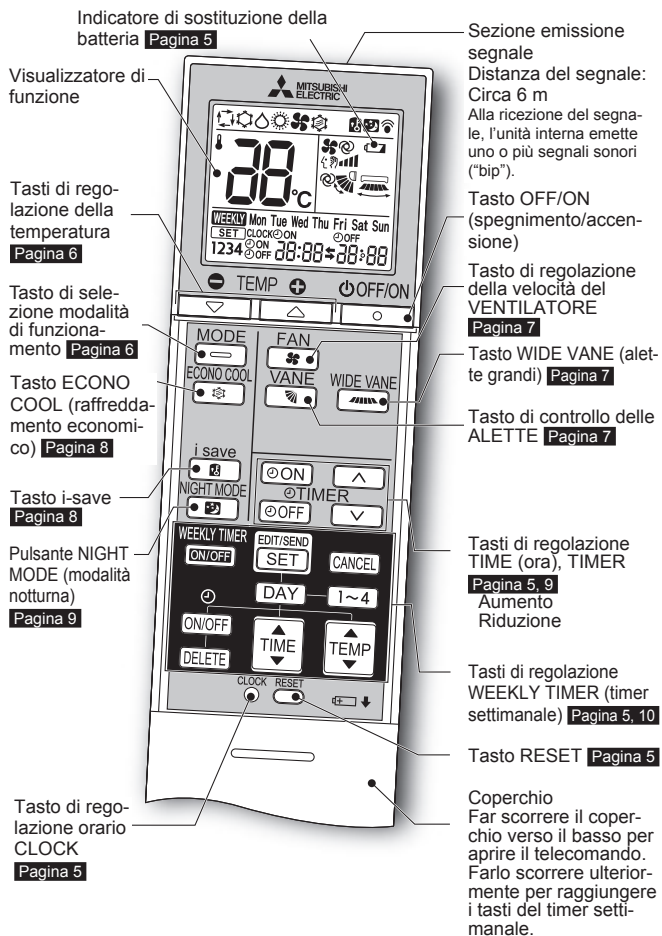

Telecomando

Quando il telecomando non viene utilizzato, riporlo vicino a questa unità.

Utilizzare esclusivamente il telecomando fornito con l'unità. Non utilizzare altri telecomandi. Se 2 o più unità interne vengono installate una vicino all'altra, è possibile che risponda al telecomando un'unità che non si intende azionare.

PREPARATIVI PER L'USO

Prima dell'uso: Inserire la spina di alimentazione nella presa di corrente e/o accendere l'interruttore.

Installazione delle batterie del telecomando

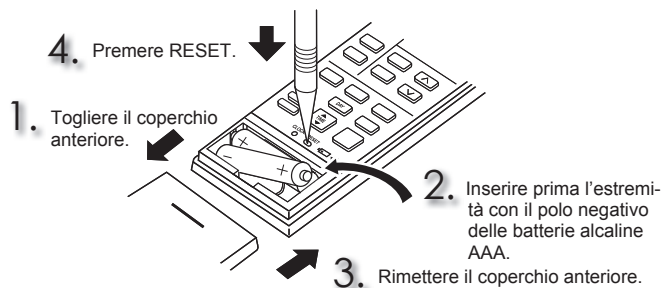

Nota:

- Assicurarsi che la polarità delle batterie sia corretta.
- Non utilizzare batterie al manganese e batteria che perdano. Il telecomando potrebbe non funzionare correttamente.
- Non usare batterie ricaricabili.
- L'indicatore di sostituzione della batteria si accende quando la batteria è in esaurimento. Il telecomando smette di funzionare una volta trascorsi circa 7 giorni dall'accensione dell'indicatore.
- Sostituire tutte le batterie con batterie nuove dello stesso tipo.
- Le batterie possono essere utilizzate per circa 1 anno. Le batterie scadute, tuttavia, durano di meno.
- Premere delicatamente il tasto RESET con uno strumento sottile. Se non si preme il tasto RESET, il telecomando non può funzionare correttamente.

Impostazione dell'ora

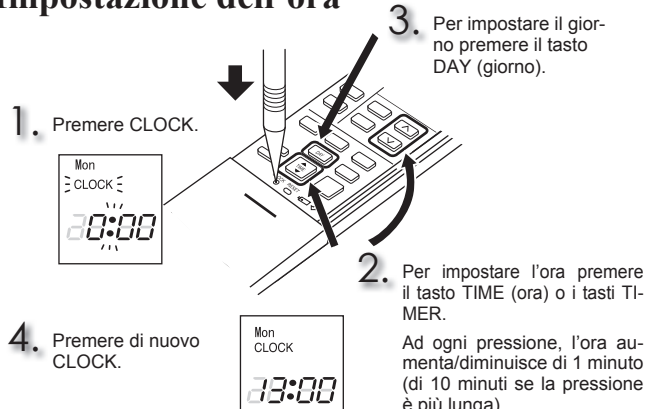

Nota:

- Premere delicatamente il tasto CLOCK con uno strumento sottile.

Nota:

Come impostare il telecomando esclusivamente per una particolare unità interna

È possibile utilizzare fino a un massimo di 4 unità interne con telecomandi wireless per ogni stanza.

Per far funzionare le unità interne singolarmente con ogni telecomando, assegnare un numero a ciascun telecomando in base al numero dell'unità interna.

È possibile inserire questa impostazione solo se vengono soddisfatte le seguenti condizioni:

- Il telecomando è SPENTO.
- (1) Tenere premuto il tasto [1~4] sul telecomando per 2 secondi per accedere alla modalità di abbinamento.
 - (2) Premere nuovamente il tasto [1~4] e assegnare un numero a ogni telecomando.
Ad ogni pressione del tasto [1~4] il numero avanza nella sequenza indicata di seguito: 1 → 2 → 3 → 4.
 - (3) Premere il pulsante **POWER SET** per completare l'impostazione di accoppiamento. Dopo aver portato l'interruttore su ON, il telecomando che per primo invia un segnale a un'unità interna verrà considerato il telecomando di quell'unità interna. Dopo questa impostazione, l'unità interna riceverà il segnale solo dal telecomando assegnato.

SELEZIONE DELLE MODALITÀ DI FUNZIONAMENTO

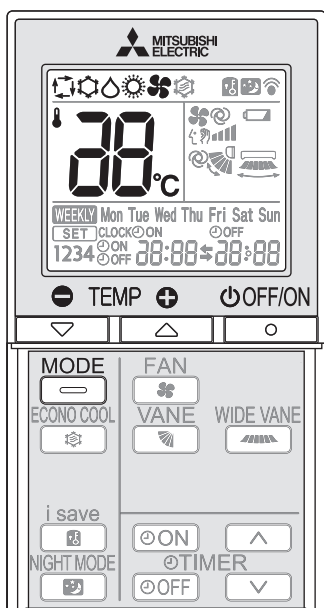

1 Premere per avviare il funzionamento.

2 Premere per selezionare la modalità di funzionamento. Ad ogni pressione del tasto, la modalità cambia nell'ordine seguente:



3 Premere per impostare la temperatura. Ad ogni pressione, la temperatura aumenta o scende di 1°C.

Premere per arrestare il funzionamento.

Modo AUTO (Commutazione automatica)

L'unità seleziona la modalità di funzionamento in base alla differenza tra la temperatura ambiente e quella impostata. Nel modo AUTO, l'unità cambia modalità (RAFFREDDAMENTO ↔ RISCALDAMENTO) quando tra la temperatura ambiente e quella impostata persiste una differenza di circa 2°C da più di 15 minuti.

Nota:

Se questa unità interna è collegata a un'unità esterna di tipo MXZ si consiglia di non utilizzare il modo Auto. Quando sono in funzione contemporaneamente più unità interne, è possibile che l'unità non riesca ad eseguire la commutazione tra il modo COOL (RAFFREDDAMENTO) e il modo HEAT (RISCALDAMENTO). In questo caso l'unità interna entra in modalità di attesa (fare riferimento alla tabella degli indicatori di funzionamento).

Modo RAFFREDDAMENTO (COOL)

Aria fresca alla temperatura desiderata.

Nota:

Non attivare il modo RAFFREDDAMENTO (COOL) quando la temperatura esterna è molto bassa (inferiore a -10°C). L'acqua condensatasi all'interno dell'unità può sgocciolare e bagnare o danneggiare mobili, ecc.

Modo DEUMIDIFICAZIONE (DRY)

Consente di deumidificare la stanza. La stanza potrebbe venire leggermente raffreddata.

Nella modalità DEUMIDIFICAZIONE non è possibile impostare la temperatura.

Modo RISCALDAMENTO (HEAT)

Aria calda alla temperatura desiderata.

Modo VENTILATORE (FAN)

Serve a far circolare l'aria nella stanza.

Nota:

Dopo il funzionamento in modalità RAFFREDDAMENTO/DEUMIDIFICAZIONE (COOL/DRY), si raccomanda di azionare il modo VENTILATORE (FAN) per asciugare l'interno dell'unità interna.

Nota:

Funzionamento di sistemi multipli

Con un'unità esterna è possibile far funzionare due o più unità interne. Quando più unità interne funzionano simultaneamente, non è possibile attivare contemporaneamente le funzioni di raffreddamento/deumidificazione/ventilatore e riscaldamento. Se su un'unità è selezionato RAFFREDDAMENTO/DEUMIDIFICAZIONE/VENTILATORE (COOL/DRY/FAN) e su un'altra il RISCALDAMENTO (HEAT), l'ultima unità selezionata entra in modalità di attesa.

Indicatori di funzionamento

Questi indicatori segnalano lo stato di funzionamento dell'unità.

Indicatore	Stato di funzionamento	Temperatura ambiente
	L'unità funziona per raggiungere la temperatura impostata	Differenza uguale o superiore a circa 2°C rispetto alla temperatura impostata
	La temperatura della stanza si avvicina a quella impostata	Differenza di circa 1 o 2°C rispetto alla temperatura impostata
	Modalità di attesa (solo durante il funzionamento di sistemi multipli)	—

Acceso Spia lampeggiante

REGOLAZIONE DELLA VELOCITÀ DEL VENTILATORE E DELLA DIREZIONE DEL FLUSSO D'ARIA

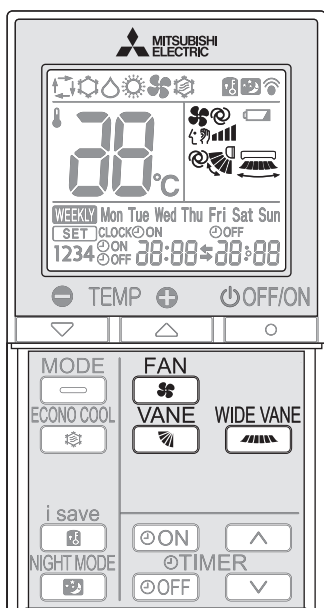

Velocità del ventilatore

Premere  per selezionare la velocità del ventilatore. Ad ogni pressione del tasto, la velocità del ventilatore cambia nell'ordine seguente:

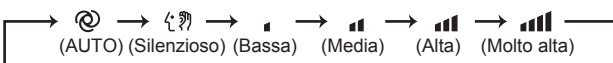

- Quando è impostata la funzione AUTO, l'unità interna emette due brevi segnali "bip".
- Per raffreddare/riscaldare l'ambiente in modo più rapido, selezionare una velocità del ventilatore più elevata. Si raccomanda di ridurre la velocità del ventilatore una volta raggiunta la temperatura desiderata.
- Per un funzionamento silenzioso, selezionare una velocità del ventilatore più bassa.

Nota:



Funzionamento di sistemi multipli

Quando vengono utilizzate simultaneamente più unità interne da una unità esterna in modo riscaldamento, la temperatura del flusso d'aria può risultare bassa. In questo caso, si raccomanda di regolare la velocità del ventilatore su AUTO.

Direzione flusso d'aria verso l'alto-verso il basso

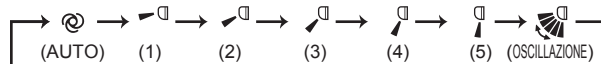
Premere  per selezionare la direzione del flusso d'aria. Ad ogni pressione del tasto, la direzione del flusso d'aria cambia nell'ordine seguente:



-  (AUTO).....Le alette vengono posizionate secondo la direzione del flusso d'aria più efficace. RAFFREDDAMENTO/DEUMIDIFICAZIONE/VENTILATORE: posizione orizzontale. RISCALDAMENTO: posizione (4).
-  (Manuale)....Per un condizionamento d'aria efficace, selezionare la posizione superiore per il RAFFREDDAMENTO/la DEUMIDIFICAZIONE e la posizione inferiore per il RISCALDAMENTO. Se la posizione inferiore è stata selezionata durante il RAFFREDDAMENTO/la DEUMIDIFICAZIONE, l'aletta si sposta automaticamente verso l'alto dopo 0,5 - 1 ora per evitare il gocciolamento della condensa.
-  (Oscillazione) ...Le alette si muovono su e giù ad intermittenza.

- Quando è impostata la funzione AUTO, l'unità interna emette due brevi segnali "bip".
- Per modificare la direzione del flusso d'aria usare sempre il telecomando. Lo spostamento delle alette orizzontali con le mani compromette il corretto funzionamento.
- All'inserimento dell'interruttore, entro circa un minuto viene ripristinata la posizione delle alette orizzontali e inizia il funzionamento. Lo stesso avviene nella modalità di raffreddamento di emergenza.
- Se la posizione delle alette orizzontali appare anomala, vedere [pagina 14](#).

Direzione flusso d'aria verso sinistra-verso destra

Premere  per selezionare la direzione del flusso d'aria. Ad ogni pressione del tasto, la direzione del flusso d'aria cambia nell'ordine seguente:

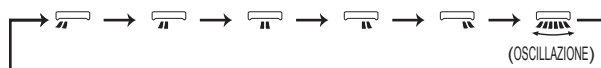

FUNZIONAMENTO IN MODO I-SAVE

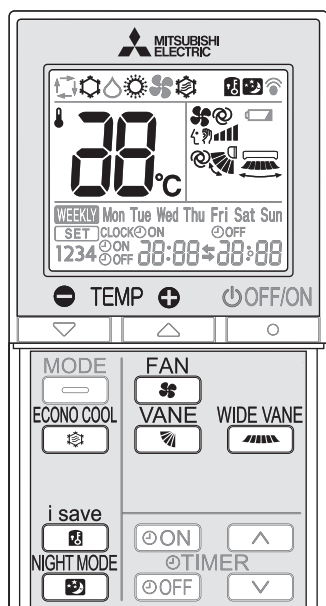

Una funzione di richiamo semplificata consente di richiamare l'impostazione preferita (predefinita) con la semplice pressione del tasto . Premere nuovamente il tasto per tornare in un attimo all'impostazione precedente.

1

Per selezionare il modo i-save, premere mentre è attivo il modo COOL (raffreddamento), ECONO COOL (raffreddamento economico) o HEAT (riscaldamento).

2

Impostare la temperatura, la velocità del ventilatore e la direzione del flusso d'aria.

- Per selezionare la stessa impostazione la volta successiva basta premere .
- È possibile salvare due impostazioni. (Uno per i modi COOL/ECONO COOL (raffreddamento/raffreddamento economico); uno per il modo HEAT (riscaldamento))
- Selezionare la temperatura, la velocità del ventilatore e la direzione del flusso d'aria adeguate in funzione del locale.

Premere di nuovo per annullare il funzionamento in modalità i-save.

- Il funzionamento in modo i-save viene inoltre annullato quando si preme il tasto MODE (modalità di funzionamento).

Nota:

Esempio di utilizzazione:

1. Funzionamento con minor consumo di energia
Impostare una temperatura di 2°C o 3°C più elevata nel modo RAFFREDDAMENTO e ridurla di altrettanti gradi nel modo RISCALDAMENTO. Questa impostazione è adatta quando il locale è inoccupato e mentre si dorme.
2. Salvataggio delle impostazioni utilizzate di frequente
Salvare l'impostazione preferita per i modi COOL/ECONO COOL e HEAT (raffreddamento/raffreddamento economico e riscaldamento). In questo modo, si potrà selezionare l'impostazione preferita premendo semplicemente un tasto.

FUNZIONAMENTO "ECONO COOL"

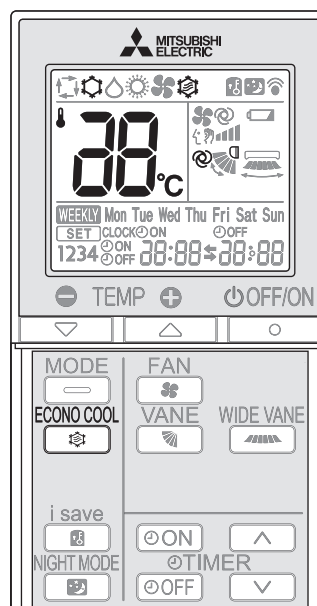

L'oscillazione del flusso d'aria (modificata del flusso d'aria) dà una sensazione di maggiore freschezza rispetto a quando il flusso d'aria è costante.

La temperatura impostata e la direzione del flusso d'aria vengono modificate automaticamente dal microprocessore. È possibile ottenere un raffreddamento mantenendo la sensazione di comfort. Ciò consente di beneficiare di un risparmio energetico.

Per avviare il funzionamento in modalità ECONO COOL (raffreddamento economico), premere mentre è attiva la modalità di RAFFREDDAMENTO [pagina 6](#).

L'unità attiva la funzione di oscillazione verticale in vari cicli, in funzione della temperatura del flusso d'aria.

Premere nuovamente per annullare la modalità ECONO COOL.

- La funzione ECONO COOL (raffreddamento economico) viene annullata quando si preme il tasto VANE (alette).

FUNZIONAMENTO IN MODALITÀ NIGHT (NOTTURNA)

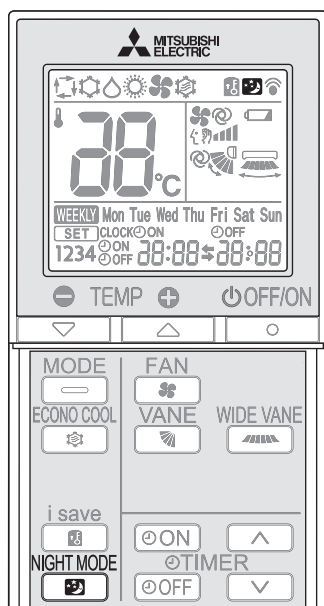

La modalità NIGHT (notturna) modifica la luminosità dell'indicatore di funzionamento, disabilita il tono di avviso e riduce il livello di rumore dell'unità esterna.

Per attivare la modalità NIGHT (notturna) premere **NIGHT MODE** durante il funzionamento.

- La luminosità dell'indicatore di funzionamento si abbassa.
- Il tono di avviso verrà disabilitato tranne che all'avvio e all'arresto del funzionamento.
- Il livello di rumore dell'unità esterna verrà ridotto rispetto a quanto indicato nelle SPECIFICHE.

Per annullare il funzionamento in modalità NIGHT (notturna) premere di nuovo **NIGHT MODE**.

Nota:

- La capacità di raffreddamento/riscaldamento potrebbe diminuire.
- È possibile che il livello di rumore prodotto dall'unità esterna non si riduca dopo l'avvio della stessa durante il funzionamento in protezione o a causa di altre condizioni di funzionamento.
- La velocità delle ventole dell'unità interna non subirà modifiche.
- L'indicatore di funzionamento sarà difficilmente visibile in una stanza illuminata.
- Il livello di rumore dell'unità esterna non verrà ridotto durante il funzionamento di sistemi multipli.

FUNZIONAMENTO CON TIMER (TIMER ACCENSIONE/SPEGNIMENTO)

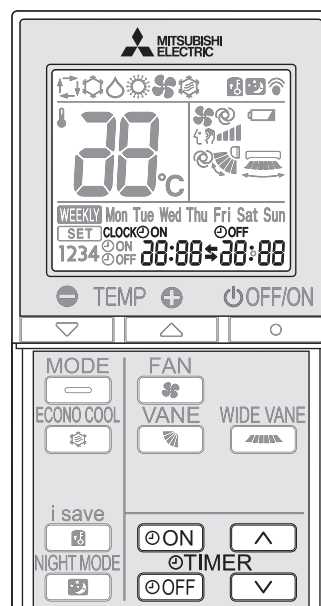

1

Premere **ON** o **OFF** durante il funzionamento per impostare il timer.

ON (timer ACCENSIONE): L'apparecchio si ACCENDE all'ora impostata.

OFF (timer SPEGNIMENTO): L'apparecchio si SPEGNE all'ora impostata.

* **ON** o **OFF** lampeggia.

* Assicurarsi che l'ora e la data correnti siano impostate correttamente. **Pagina 5**

2

Per impostare l'ora del timer, premere **▲** (aumento) e **▼** (riduzione).

Ad ogni pressione, l'ora impostata aumenta o diminuisce di 10 minuti.

- Impostare il timer mentre **ON** o **OFF** lampeggia.

3

Per annullare il timer, premere di nuovo **ON** o **OFF**.

Nota:

- È possibile impostare contemporaneamente il timer di ACCENSIONE e quello di SPEGNIMENTO. L'ordine delle operazioni del timer viene indicato dal segno **⚡**.
- In caso di interruzione di corrente mentre è impostato il timer ACCENSIONE/SPEGNIMENTO, vedere **pagina 11** "Funzione di riavvio automatico".

FUNZIONE WEEKLY TIMER (TIMER SETTIMANALE)

- Per i singoli giorni della settimana è possibile impostare massimo 4 timer di accensione o spegnimento.
- Per una settimana è possibile impostare massimo 28 timer di accensione o spegnimento.

Es.: programmazioni a 24 °C dalla sveglia al rientro a casa e programmazioni a 27 °C dal rientro a casa al momento di andare a dormire durante la settimana. Programmazioni a 27 °C dalla sveglia in tarda mattinata al momento di andare a dormire presto nel fine settimana.

	Impostazione1	Impostazione2	Impostazione3	Impostazione4
Mon	ON	OFF	ON	OFF
Fri	6:00	8:30	17:30	22:00
Sat	Impostazione1		Impostazione2	
Sun	8:00	27°C		21:00

Nota:

L'impostazione del timer di accensione/spegnimento semplice è disponibile quando il timer settimanale è attivo. In questo caso il timer di accensione/spegnimento ha la priorità sul timer settimanale, che si attiva nuovamente al termine del ciclo di funzionamento del timer di accensione/spegnimento semplice.

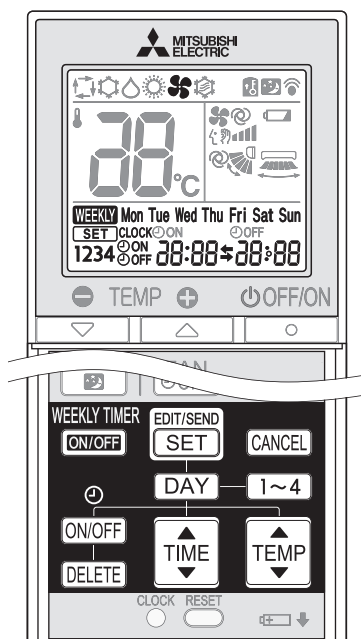

Impostazione del timer settimanale

* Assicurarsi che l'ora e il giorno correnti siano impostati correttamente.

1 Premere **EDIT/SEND SET** per entrare nella modalità di impostazione del timer settimanale.

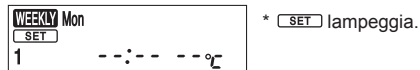

2 Premere **DAY** e **1~4** per selezionare l'impostazione del giorno e della data.



Es.: vengono selezionati [Mon Tue ... Sun] (Lun Mar... Dom) e [1].

Premendo **DAY** viene selezionato il giorno della settimana da impostare.



* È possibile selezionare qualsiasi giorno.

Premendo **1~4** viene selezionato il numero di impostazione.

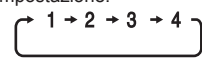

3 Premere **ON/OFF**, **TIME** e **TEMP** per impostare ON/OFF (accensione/spegnimento), TIME (ora) e TEMPERATURE (temperatura).



Es.: vengono selezionati [ON] (accensione), [6:00] e [24°C].

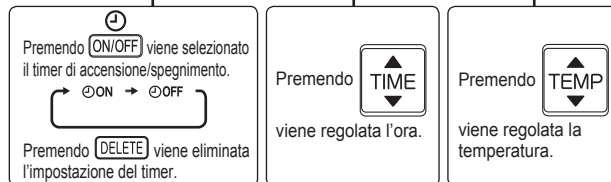

* Tenere premuto il tasto per cambiare l'ora rapidamente.

Premere **DAY** e **1~4** per continuare a impostare il timer per altri giorni e/o date.

4 Premere **EDIT/SEND SET** per completare e trasmettere l'impostazione del timer settimanale.



* **SET** lampeggiante si spegne e viene visualizzata l'ora corrente.

Nota:

- Premere **EDIT/SEND SET** per trasmettere le informazioni sulle impostazioni del timer settimanale all'unità interna. Puntare il telecomando verso l'unità interna per 3 secondi.
- Quando si imposta il timer per più giorni della settimana o più numeri, non è necessario premere **SET** per ogni impostazione. Premere **SET** una volta dopo aver completato tutte le impostazioni. Tutte le impostazioni del timer settimanale vengono salvate.
- Premere **EDIT/SEND SET** per entrare nella modalità di impostazione del timer settimanale e tenere premuto **DELETE** per 5 secondi per cancellare tutte le impostazioni del timer settimanale. Puntare il telecomando verso l'unità interna.

5 Premere **WEEKLY TIMER ON/OFF** per accendere il timer settimanale. (**WEEKLY** si accende.)

* Quando il timer settimanale è acceso, si accende il giorno della settimana di cui è completata l'impostazione del timer.

Premere di nuovo **WEEKLY TIMER ON/OFF** per spegnere il timer settimanale. (**WEEKLY** si spegne.)

Nota:

Le impostazioni salvate non vengono cancellate quando si spegne il timer settimanale.

Controllo dell'impostazione del timer settimanale

1 Premere **EDIT/SEND SET** per entrare nella modalità di impostazione del timer settimanale.

* **SET** lampeggia.

2 Premere **DAY** o **1~4** per visualizzare l'impostazione di un giorno o di un numero specifici.

Premere **CANCEL** per uscire dall'impostazione del timer settimanale.

Nota:

Quando si selezionano tutti i giorni della settimana per visualizzare le impostazioni ed è inclusa una diversa impostazione, viene visualizzato **--:-- --°C**.

FUNZIONAMENTO D'EMERGENZA

Quando non è possibile utilizzare il telecomando...

È possibile attivare il funzionamento d'emergenza premendo l'apposito interruttore (E.O.SW) sull'unità interna.

Ad ogni pressione del tasto E.O.SW, il funzionamento cambia nell'ordine seguente:

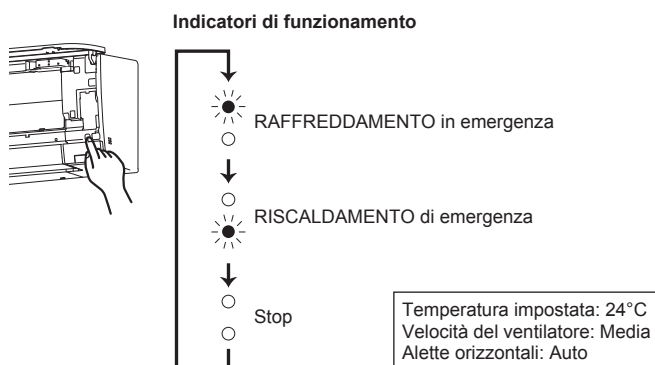

Nota:

- I primi 30 minuti di funzionamento servono da test. Il comando della temperatura non funziona ed è impostata la velocità ventilatore Alta.
- Nella modalità di riscaldamento d'emergenza, la velocità del ventilatore aumenta gradualmente per erogare aria calda.
- Nella modalità di raffreddamento d'emergenza, entro circa un minuto viene ripristinata la posizione delle alette orizzontali e inizia il funzionamento.

FUNZIONE DI RIAVVIO AUTOMATICO

Se si verifica un'interruzione di corrente o se si spegne l'alimentazione principale durante il funzionamento, la "funzione di riavvio automatico" riavvia automaticamente l'apparecchio nella modalità impostata con il telecomando subito prima dell'interruzione dell'alimentazione. Quando è impostato il timer, l'impostazione del timer viene annullata e l'apparecchio si avvia quando viene ripristinata l'alimentazione.

Se non si desidera usare questa funzione, consultare il servizio tecnico per far modificare l'impostazione dell'unità.

PULIZIA

Istruzioni:

- Prima di procedere alla pulizia, staccare l'alimentazione o spegnere l'interruttore.
- Fare attenzione a non toccare le parti metalliche con le mani.
- Non usare benzina, diluenti, polveri abrasive o insetticidi.
- Utilizzare esclusivamente detergenti delicati diluiti.
- Non usare spazzole, spugne dure o simili.
- Non immergere o bagnare l'aletta orizzontale.
- Non utilizzare acqua di temperatura superiore a 50°C.
- Per l'asciugatura, non esporre i pezzi alla luce solare diretta, a calore diretto o fiamme.
- Non applicare una forza eccessiva sul ventilatore, per evitare di causare crepe o rotture.

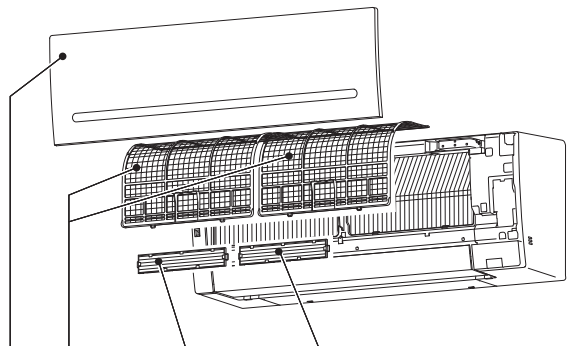

Filtro dell'aria (Filtro purificante dell'aria)

- **Pulire ogni 2 settimane**
- Eliminare lo sporco con un aspirapolvere o sciacquare con acqua.
- Dopo il lavaggio con acqua, farlo asciugare perfettamente, all'ombra.

Filtro di pulizia dell'aria (Filtro di purificazione dell'aria agli ioni d'argento, in opzione)

- Ogni 3 mesi:**
- Eliminare la sporcizia con un aspirapolvere.
- Se non si riesce ad eliminare lo sporco con l'aspirapolvere:**
- Immergere il filtro con il relativo telaio in acqua tiepida prima di sciacquarlo.
 - Dopo il lavaggio, farlo asciugare perfettamente, all'ombra. Installare tutte le alette del filtro aria.
- Ogni anno:**
- Per ottenere sempre prestazioni ottimali, sostituire il filtro di pulizia dell'aria con un nuovo filtro.
 - Numero pezzo **MAC-2370FT-E**

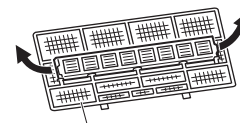

Tirare per staccare dal filtro aria

Pannello anteriore

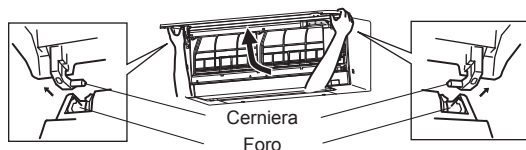

1. Sollevare il pannello anteriore finché non si avverte uno scatto.
2. Impugnare le cerniere e tirare per smontare, come illustrato nella figura in alto.
 - Strofinare con un panno morbido asciutto o sciacquare con acqua.
 - Non immergere in acqua per più di due ore.
 - Prima di procedere al rimontaggio, asciugare bene all'ombra.
3. Per installare il pannello anteriore, seguire la procedura di rimozione in ordine inverso. Chiudere bene il pannello anteriore ed esercitare una pressione nei punti indicati dalle frecce.



! Importante

- **Per ottimizzare i risultati e ridurre il consumo di corrente, pulire regolarmente i filtri.**
- **I filtri sporchi causano la formazione di condensa all'interno del condizionatore, che favorisce la proliferazione di funghi, come la muffa. Si consiglia pertanto di pulire i filtri dell'aria ogni 2 settimane.**

Le presenti informazioni si basano sul **REGOLAMENTO (UE) N. 528/2012**

NOME DEL MODELLO	Articolo trattato (Nomi delle parti)	Sostanze attive (N. CAS)	Proprietà	Istruzioni per l'uso (Informazioni per un utilizzo sicuro)
MSZ-AP25/35/42/50VG	FILTRO	Fosfato di argento sodio idrogeno zirconio (265647-11-8) 2-ottil-2H-isotiazol-3-one (OIT) (26530-20-1)	Antibatterico Antimuffa	<ul style="list-style-type: none"> • Utilizzare il presente prodotto secondo le indicazioni riportate nel manuale di istruzioni e unicamente per lo scopo previsto. • Non mettere in bocca. Tenere lontano dalla portata dei bambini.
MAC-2370FT-E	FILTRO	Zeolite d'argento-zinco (130328-20-0)	Antibatterico	<ul style="list-style-type: none"> • Utilizzare il presente prodotto secondo le indicazioni riportate nel manuale di istruzioni e unicamente per lo scopo previsto. • Non mettere in bocca. Tenere lontano dalla portata dei bambini.

CONFIGURAZIONE DELL'INTERFACCIA Wi-Fi (solo tipo VGK)

L'interfaccia Wi-Fi comunica le informazioni sullo stato e controlla i comandi da MELCloud mediante il collegamento all'unità interna.

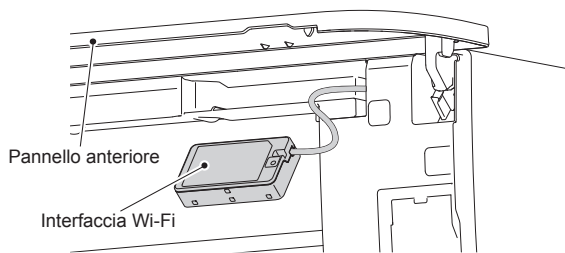
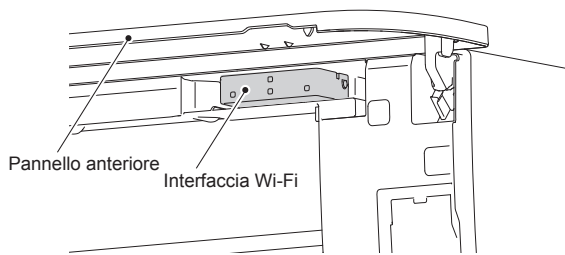

Introduzione all'interfaccia Wi-Fi

N°	Voce	Descrizione
1	Interruttore MODE (modalità)	Seleziona le modalità.
2	Interruttore RESET	Ripristina il sistema e TUTTE le impostazioni.
3	LED ERR (arancione)	Mostra lo stato di errore della rete.
4	LED NET (verde)	Mostra lo stato della rete.
5	LED MODE (arancione)	Mostra lo stato della modalità punto di accesso.
6	LED UNIT (verde)	Mostra lo stato dell'unità interna.

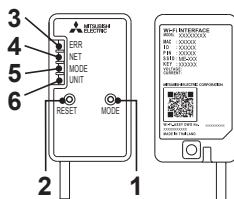

(1) Interruttore MODE (modalità)

- L'interruttore MODE (modalità) viene utilizzato per selezionare le modalità durante le configurazioni.

(2) Interruttore RESET

- Tenere premuto l'interruttore RESET per 2 secondi per riavviare il sistema.
- Tenere premuto l'interruttore RESET per 14 secondi per ripristinare le impostazioni di fabbrica dell'interfaccia Wi-Fi.

Quando si ripristinano le impostazioni di fabbrica dell'interfaccia Wi-Fi, **TUTTE** le informazioni di configurazione andranno perse. Fare molta attenzione quando si esegue questa operazione.

1

Aprire il pannello anteriore e rimuovere l'interfaccia Wi-Fi.

2

Configurare una connessione tra l'interfaccia Wi-Fi e il router. Fare riferimento al MANUALE DI CONFIGURAZIONE e a SETUP QUICK REFERENCE GUIDE (GUIDA RAPIDA DI CONFIGURAZIONE) in dotazione con l'unità.

Per il MANUALE DI CONFIGURAZIONE consultare il sito internet indicato di seguito.

<http://www.melcloud.com/Support>

3

Riposizionare l'interfaccia Wi-Fi e chiudere il pannello anteriore una volta completata la configurazione.

4

Per il Manuale utente MELCloud consultare il sito internet indicato di seguito.

<http://www.melcloud.com/Support>

Nota:

- Assicurarsi che il Router supporti la cifratura WPA2-AES prima di iniziare la configurazione dell'interfaccia Wi-Fi.
- L'utente finale deve leggere e accettare i termini e le condizioni del servizio Wi-Fi prima di utilizzare l'interfaccia Wi-Fi.
- Per completare la connessione dell'interfaccia Wi-Fi, potrebbe essere necessario un Router.
- L'interfaccia Wi-Fi non avvierà la trasmissione dei dati operativi dal sistema finché l'utente finale non effettua la registrazione e accetta i termini e le condizioni del servizio Wi-Fi.
- L'interfaccia Wi-Fi non deve essere installata e collegata a sistemi di Mitsubishi Electric che forniscono raffreddamento o riscaldamento per applicazioni critiche.
- Quando si configura l'interfaccia Wi-Fi, annotare le informazioni sulla configurazione nell'ultima pagina del presente manuale.
- Nel momento della ricollocazione o smaltimento, riportare l'interfaccia Wi-Fi alle impostazioni predefinite di fabbrica.

L'interfaccia Wi-Fi di Mitsubishi Electric è realizzata per comunicare con il servizio MELCloud Wi-Fi di Mitsubishi Electric.

Le interfacce realizzate da aziende terze non possono connettersi al server MELCloud.

Mitsubishi Electric non è responsabile per (i) qualsiasi tipo di carenza nelle prestazioni del sistema o del prodotto; (ii) guasto al sistema o al prodotto; (iii) perdita o danneggiamento del sistema o del prodotto causato od originato dal collegamento e/o dall'uso di una qualsiasi interfaccia o servizio Wi-Fi di aziende terze.

Per essere informato sul servizio Wi-Fi MelCloud di Mitsubishi Electric Corporation, visita il sito www.melcloud.com.

IN CASO DI PROBLEMI

Indipendentemente dai controlli di cui sopra, se il climatizzatore dovesse continuare a non funzionare correttamente smettere di utilizzarlo e rivolgersi al rivenditore.

Sintomo	Spiegazione e punti da controllare
Unità interna	
L'unità non funziona.	<ul style="list-style-type: none"> L'interruttore è acceso? La spina del cavo di alimentazione è inserita? È impostato il timer di ACCENSIONE? Pagina 9
Le alette orizzontali non si muovono.	<ul style="list-style-type: none"> Le alette orizzontali e quelle verticali sono installate correttamente? La protezione del ventilatore è deformata? All'inserimento dell'interruttore, entro circa un minuto viene ripristinata la posizione delle alette orizzontali. Al termine del riposizionamento, riprende il normale funzionamento delle alette orizzontali. Lo stesso avviene nella modalità di raffreddamento di emergenza.
Quando si riavvia l'unità, questa non riprende a funzionare prima che siano trascorsi circa 3 minuti.	<ul style="list-style-type: none"> Ciò è dovuto ad un intervento di protezione dell'unità da parte del microprocessore. Attendere.
Dall'uscita d'aria dell'unità interna fuoriesce foschia.	<ul style="list-style-type: none"> L'aria fresca proveniente dall'unità raffredda rapidamente l'umidità dell'aria nella stanza trasformandola in foschia.
L'operazione di oscillazione delle ALETTE ORIZZONTALI viene sospesa temporaneamente, quindi riavviata.	<ul style="list-style-type: none"> Ciò consente la normale esecuzione della funzione di oscillazione delle ALETTE ORIZZONTALI.
Quando si seleziona OSCILLAZIONE mentre è attivo il modo RAFFREDDAMENTO/DEUMIDIFICAZIONE/VENTILATORE, l'aletta orizzontale inferiore non si muove.	<ul style="list-style-type: none"> È normale che l'aletta orizzontale inferiore non si muova quando viene selezionato OSCILLAZIONE mentre è attivo il modo RAFFREDDAMENTO/DEUMIDIFICAZIONE/VENTILATORE.
La direzione del flusso d'aria non cambia. La direzione delle alette orizzontali non può essere regolata con il telecomando.	<ul style="list-style-type: none"> Quando l'unità funziona in modalità RAFFREDDAMENTO o DEUMIDIFICAZIONE e l'aria soffia verso il basso per un periodo compreso tra 0,5 e 1 ora, la direzione del flusso d'aria viene automaticamente regolata verso l'alto per evitare la formazione di condensa e lo sgocciolamento di acqua. In modalità riscaldamento, se la temperatura del flusso d'aria è troppo bassa o durante lo sbrinamento, l'aria viene automaticamente emessa orizzontalmente.
Il funzionamento viene interrotto per circa 10 minuti durante il riscaldamento.	<ul style="list-style-type: none"> L'unità esterna è in fase di sbrinamento. Attendere: l'operazione richiede massimo 10 minuti. (Quando la temperatura esterna è troppo bassa e l'umidità troppo elevata, si forma brina.)
Quando torna la corrente, l'unità riprende a funzionare senza aver ricevuto alcun segnale dal telecomando.	<ul style="list-style-type: none"> Questi modelli sono dotati della funzione di riavvio automatico. Se si riavvia l'unità dopo averla spenta disattivando l'alimentazione principale (e non attraverso il telecomando), questa inizia automaticamente a funzionare nella stessa modalità che era stata impostata con il telecomando subito prima dello spegnimento dell'alimentazione principale. Consultare la parte intitolata "Funzione di riavvio automatico". Pagina 11
Interferenza tra le due alette orizzontali. Le alette orizzontali sono in posizione anomala. Le alette orizzontali non ritornano nella corretta "posizione di chiusura".	<ul style="list-style-type: none"> Eseguire una delle seguenti operazioni: Disinserire e reinserire l'interruttore. Accertarsi che le alette orizzontali si portino nella corretta posizione di "chiusura". Avviare e arrestare il raffreddamento di emergenza ed accertarsi che le alette orizzontali si portino nella corretta posizione di "chiusura".
In modalità RAFFREDDAMENTO/DEUMIDIFICAZIONE (COOL/DRY), quando la temperatura ambiente si avvicina alla temperatura impostata, l'unità esterna si arresta, quindi l'unità interna funziona a bassa velocità.	<ul style="list-style-type: none"> Quando la temperatura ambiente si scosta da quella impostata, il ventilatore interno inizia a funzionare secondo le impostazioni definite sul telecomando.
L'unità interna scolorisce nel tempo.	<ul style="list-style-type: none"> Benché la plastica possa ingiallire per effetto di alcuni fattori, quali la luce ultravioletta e la temperatura, tale condizione non influisce sulle funzioni del prodotto.
La luminosità dell'indicatore di funzionamento è bassa. L'unità non emette alcun bip.	<ul style="list-style-type: none"> È stata impostata la modalità NIGHT (notturna)? Pagina 9
Sistema multiplo	
L'unità interna non attiva si riscalda ed emette un rumore di acqua che scorre.	<ul style="list-style-type: none"> Una piccola quantità di refrigerante continua a scorrere nell'unità interna anche quando non è in funzione.
Quando si seleziona la funzione di riscaldamento, l'unità non entra subito in funzione.	<ul style="list-style-type: none"> Quando si avvia il funzionamento mentre è in corso lo sbrinamento dell'unità esterna, deve trascorrere qualche minuto (massimo 10 minuti) prima che inizi a soffiare aria calda.
Unità esterna	
Il ventilatore dell'unità esterna non gira anche se il compressore è in funzione. Anche se inizia a girare, si arresta subito.	<ul style="list-style-type: none"> Quando la temperatura esterna è bassa mentre è attiva la modalità di raffreddamento, il ventilatore funziona in modo intermittente per mantenere una sufficiente capacità di raffreddamento.
L'unità esterna perde acqua.	<ul style="list-style-type: none"> Durante il funzionamento in RAFFREDDAMENTO e DEUMIDIFICAZIONE, i tubi o le sezioni di collegamento si raffreddano, con conseguente formazione di condensa. In modalità riscaldamento, l'acqua condensatasi sullo scambiatore di calore gocciola. In modalità di riscaldamento, l'attivazione della funzione di sbrinamento scioglie il ghiaccio formatosi sull'unità esterna e lo fa sgocciolare.
Dall'unità esterna fuoriesce fumo bianco.	<ul style="list-style-type: none"> Durante il funzionamento in modo riscaldamento, il vapore generato dallo sbrinamento sembra fumo bianco.

Sintomo	Spiegazione e punti da controllare
Telecomando	
Il display del telecomando non appare o è oscurato. L'unità interna non risponde al segnale del telecomando.	<ul style="list-style-type: none"> Le batterie sono esaurite? Pagina 5 La polarità (+, -) delle batterie è corretta? Pagina 5 Si stanno premendo i tasti del telecomando di altre apparecchiature elettriche?
Il condizionatore non raffredda né riscalda	
La stanza non viene raffreddata o riscaldata a sufficienza.	<ul style="list-style-type: none"> L'impostazione della temperatura è adeguata? Pagina 6 L'impostazione della ventola è adeguata? Portare la velocità della ventola su Alta o Molto alta. Pagina 7 I filtri sono puliti? Pagina 12 Il ventilatore o lo scambiatore dell'unità interna sono puliti? Pagina 12 Vi sono elementi che bloccano la presa o l'uscita d'aria dell'unità interna o di quella esterna? Vi sono finestre o porte aperte? Potrebbe essere necessario del tempo per raggiungere la temperatura impostata oppure la temperatura impostata non viene raggiunta a causa delle dimensioni della stanza, della temperatura ambiente e ragioni simili. È stata impostata la modalità NIGHT (notturna)? Pagina 9
Non si riesce a raffreddare a sufficienza la stanza.	<ul style="list-style-type: none"> Quando si utilizza un ventilatore o un fornello a gas nella stanza, il carico di raffreddamento aumenta, con un effetto di raffreddamento insufficiente. Quando la temperatura esterna è elevata, l'effetto di raffreddamento può non risultare sufficiente.
Non si riesce a riscaldare a sufficienza la stanza.	<ul style="list-style-type: none"> Quando la temperatura esterna è bassa, l'effetto di riscaldamento può non risultare sufficiente.
L'aria non viene emessa rapidamente in modalità di riscaldamento.	<ul style="list-style-type: none"> Occorre aspettare che il condizionatore si prepari ad emettere aria calda.
Flusso d'aria	
L'aria proveniente dall'unità interna ha un odore sgradevole.	<ul style="list-style-type: none"> I filtri sono puliti? Pagina 12 Il ventilatore o lo scambiatore dell'unità interna sono puliti? Pagina 12 L'unità potrebbe aspirare gli odori sgradevoli di cui sono impregnati pareti, tappeti, mobili, stoffa, ecc., e disperderli nell'aria.
Rumore	
Si avvertono scricchiolii.	<ul style="list-style-type: none"> Questi rumori sono causati dall'espansione o dalla contrazione del pannello anteriore e di altre parti a seguito degli sbalzi di temperatura.
Si sentono dei "gorgoglii".	<ul style="list-style-type: none"> Questo rumore si produce quando viene assorbita aria esterna dal tubo di scarico quando si accende l'aspiratore o il ventilatore: l'acqua contenuta nel tubo di scarico viene espulsa. Questo rumore si avverte anche quando nel tubo di scarico penetra violentemente aria esterna, in caso di forte vento.
L'unità interna emette un rumore meccanico.	<ul style="list-style-type: none"> Si tratta del rumore provocato dall'attivazione e dalla disattivazione del ventilatore o del compressore.
Si sente rumore di acqua che scorre.	<ul style="list-style-type: none"> Si tratta del rumore prodotto dallo scorrimento del refrigerante o di acqua di condensa all'interno dell'unità.
Talvolta viene udito un sibilo.	<ul style="list-style-type: none"> Questo rumore viene percepito quando s'inverte il flusso del refrigerante all'interno del condizionatore.
Timer	
Il timer settimanale non funziona secondo le impostazioni.	<ul style="list-style-type: none"> Il timer di accensione/spegnimento è impostato? Pagina 9 Trasmettere nuovamente le informazioni sulle impostazioni del timer settimanale all'unità interna. Una volta ricevute correttamente le informazioni, l'unità interna emette un suono prolungato. Se le informazioni non vengono ricevute, vengono emessi 3 suoni brevi. Assicurarsi che le informazioni siano state ricevute correttamente. Pagina 10 Quando si verifica un'interruzione di corrente e l'unità si spegne, l'orologio incorporato dell'unità interna non è più regolato correttamente. Di conseguenza è possibile che il timer settimanale non funzioni normalmente. Assicurarsi di installare il telecomando in un posto che consenta all'unità interna di ricevere il segnale. Pagina 5
L'unità si accende/si spegne automaticamente.	<ul style="list-style-type: none"> Il timer settimanale è impostato? Pagina 10
Interfaccia Wi-Fi	
Quando si verifica un errore durante la configurazione o il funzionamento della connessione.	<ul style="list-style-type: none"> Fare riferimento al MANUALE DI CONFIGURAZIONE. Per il MANUALE DI CONFIGURAZIONE consultare il sito internet indicato di seguito. http://www.melcloud.com/Support

IN CASO DI PROBLEMI

Nei seguenti casi, smettere di utilizzare il condizionatore d'aria e rivolgersi al rivenditore.

- Dall'unità interna cola o gocciola acqua.
- La spia dell'indicatore di funzionamento lampeggia.
- L'interruttore del circuito scatta spesso.
- Il segnale del telecomando non viene ricevuto in stanze in cui vi siano lampadine elettroniche fluorescenti di tipo ON/OFF (lampadine fluorescenti del tipo a inversione, ecc.).
- Il funzionamento del condizionatore d'aria interferisce con la ricezione radio o TV. È possibile che risulti necessario dotare di un amplificatore l'apparecchio disturbato.
- Si sentono rumori inconsueti.
- Quando si rilevano eventuali perdite di refrigerante.

SE SI PREVEDE DI NON UTILIZZARE IL CONDIZIONATORE PER UN LUNGO PERIODO

- 1 Azionare in modo RAFFREDDAMENTO (COOL) con l'impostazione massima della temperatura o in modo VENTILATORE (FAN) per 3 o 4 ore. **Pagina 6**
 - Questa operazione consente di asciugare l'interno dell'unità.
 - La presenza di umidità all'interno del condizionatore contribuisce a creare condizioni che favoriscono la proliferazione di funghi, come la muffa.

- 2 Premere  per arrestare il condizionatore.

- 3 Spegnerne l'interruttore e/o staccare la spina del cavo di alimentazione.

- 4 Togliere tutte le batterie dal telecomando.

Quando si riutilizza il condizionatore d'aria:

- 1 Pulire il filtro dell'aria. **Pagina 12**
- 2 Controllare che la presa e l'uscita d'aria delle unità interna ed esterna non siano ostruite.
- 3 Controllare che il filo di messa a terra sia collegato correttamente.
- 4 Fare riferimento a "PREPARATIVI PER L'USO" e seguire le istruzioni. **Pagina 5**

POSIZIONE DI INSTALLAZIONE E COLLEGAMENTI ELETTRICI

Posizione di installazione

Non installare il condizionatore d'aria nei seguenti luoghi.

- Luoghi in cui vi sono grandi quantità di olio lubrificante.
- In presenza di aria salmastra.
- In presenza di gas solforosi, ad esempio vicino ad una sorgente di acqua calda, acque di scarico, acque reflue.
- Luoghi in cui si rischiano schizzi d'olio o con presenza di fumi oleosi (ad esempio cucine o fabbriche, in cui potrebbero verificarsi modifiche o danneggiamenti delle proprietà plastiche).
- In presenza di apparecchiature ad alta frequenza o senza fili.
- Laddove l'aria dell'uscita d'aria dell'unità esterna sia bloccata.
- Luoghi in cui il rumore del funzionamento o l'aria dell'unità esterna disturbano i vicini.
- Si raccomanda un'altezza di montaggio dell'unità interna compresa tra 1,8 m e 2,3 m. Qualora ciò non fosse possibile, consultare il proprio rivenditore.
- Non azionare il condizionatore d'aria durante le operazioni di costruzione e finitura interna o durante il passaggio della cera sul pavimento. Dopo tali operazioni, prima di azionare il condizionatore d'aria, ventilare bene l'ambiente. In caso contrario, gli elementi volatili potrebbero aderire all'interno del condizionatore d'aria, determinando perdite d'acqua o dispersione di condensa.
- Non utilizzare l'interfaccia Wi-Fi vicino ad apparecchiature mediche elettriche o a persone con dispositivi medici quali pacemaker o defibrillatore cardioverter impiantabile. Potrebbe causare incidenti determinati da malfunzionamenti delle apparecchiature mediche o del dispositivo medico.
- L'attrezzatura deve essere installata e messa in funzione a una distanza minima di 20 cm dall'utente o dagli astanti.
- Non utilizzare l'interfaccia Wi-Fi vicino ad altri dispositivi wireless, forni a microonde, telefoni cordless o simili. Possono verificarsi malfunzionamenti.

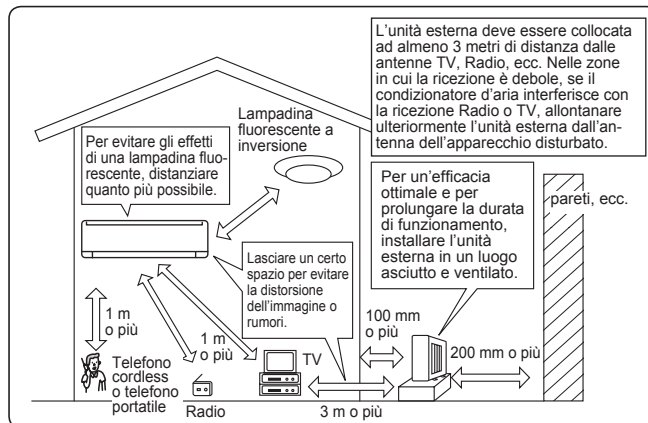

Collegamenti elettrici

- Riservare un circuito elettrico esclusivamente per l'alimentazione del condizionatore d'aria.
- Tener conto dell'ampere massimo dell'interruttore di circuito, e non superarlo.

Per qualsiasi altro problema, rivolgersi al rivenditore.

SPECIFICHE

Modello	Interno		MSZ-AP25VG(K)		MSZ-AP35VG(K)		MSZ-AP42VG(K)		MSZ-AP50VG(K)	
	Esterno		MUZ-AP25VG(H)		MUZ-AP35VG(H)		MUZ-AP42VG(H)		MUZ-AP50VG(H)	
Funzione			Raffreddamento	Riscaldamento	Raffreddamento	Riscaldamento	Raffreddamento	Riscaldamento	Raffreddamento	Riscaldamento
Alimentazione	~ /N, 230 V, 50 Hz									
Capacità		kW	2,5	3,2	3,5	4,0	4,2	5,4	5,0	5,8
Ingresso		kW	0,60	0,78	0,99	1,03	1,30	1,49	1,55	1,60
Peso	Interno	kg	10,5							
	Esterno	kg	31		31		35		40	
Capacità fluido refrigerante (R32)		kg	0,55		0,55		0,70		1,00	
Codice IP	Interno		IP 20							
	Esterno		IP 24							
Eccesso di pressione di funzionamento consentito	LP ps	MPa	2,77							
	HP ps	MPa	4,17							
Livello di rumore	Interno (Molto alto/ Alto/Medio/Basso/ Silenzioso)	dB(A)	42/36/30/ 24/19	45/39/34/ 24/19	42/36/30/ 24/19	45/38/31/ 24/19	42/38/34/ 29/21	45/40/35/ 29/21	44/40/36/ 33/28	48/43/38/ 33/28
	Esterno	dB(A)	47	48	49	50	50	51	52	52

Gamma di funzionamento garantita

		Interno	Esterno	
			MUZ-AP25/35/42/50VG	MUZ-AP25/35/42/50VGH
Raffreddamento	Limite superiore	32°C DB 23°C WB	46°C DB —	46°C DB —
	Limite inferiore	21°C DB 15°C WB	-10°C DB —	-10°C DB —
Riscaldamento	Limite superiore	27°C DB —	24°C DB 18°C WB	24°C DB 18°C WB
	Limite inferiore	20°C DB —	-15°C DB -16°C WB	-20°C DB -21°C WB

Nota:

Temperatura di funzionamento
 Raffreddamento — Interno: 27°C con termometro a secco (DB),
 19°C con termometro bagnato (WB)
 Esterno: 35°C con termometro a secco (DB)
 Riscaldamento — Interno: 20°C con termometro a secco (DB)
 Esterno: 7°C con termometro a secco (DB),
 6°C con termometro bagnato (WB)

DB: termometro a secco
 WB: termometro bagnato

Interfaccia Wi-Fi

Modello	MAC-566IFB-E
Tensione in entrata	CC 12,7V (dall'unità interna)
Assorbimento	MAX 2W
Dimensioni LxAxP (mm)	79×44×18,5
Peso (g)	60 (cavo incluso)
Livello di potenza trasmettitore (MAX)	17,5dBm @IEEE 802.11b
Canale RF	1 can. ~ 13 can. (2412~2472MHz)
Protocollo radio	IEEE 802.11b/g/n (20)
Cifratura	AES
Autenticazione	WPA2-PSK
Versione software	XX.00

Per la Dichiarazione di conformità consultare il sito web indicato di seguito.
<http://www.melcloud.com/Support>

ΠΕΡΙΕΧΟΜΕΝΑ

■ ΜΕΤΡΑ ΑΣΦΑΛΕΙΑΣ	1
■ ΑΠΟΡΡΙΨΗ	3
■ ΟΝΟΜΑΣΙΑ ΤΟΥ ΚΑΘΕ ΕΞΑΡΤΗΜΑΤΟΣ	4
■ ΠΡΟΕΤΟΙΜΑΣΙΑ ΠΡΙΝ ΑΠΟ ΤΗ ΛΕΙΤΟΥΡΓΙΑ	5
■ ΕΠΙΛΟΓΗ ΚΑΤΑΣΤΑΣΗΣ ΛΕΙΤΟΥΡΓΙΑΣ	6
■ ΤΑΧΥΤΗΤΑ ΑΝΕΜΙΣΤΗΡΑ ΚΑΙ ΡΥΘΜΙΣΗ ΚΑΤΕΥΘΥΝΣΗΣ ΡΟΗΣ ΑΕΡΑ	7
■ Ι-ΑΠΟΘΗΚΕΥΣΗ ΛΕΙΤΟΥΡΓΙΑΣ	8
■ ΛΕΙΤΟΥΡΓΙΑ ΨΥΞΗΣ ΕCONO (ECONO COOL)	8
■ ΛΕΙΤΟΥΡΓΙΑ NIGHT MODE	9
■ ΛΕΙΤΟΥΡΓΙΑ TIMER (ΕΝΕΡΓΟΠΟΙΗΣΗ/ΑΠΕΝΕΡΓΟΠΟΙΗΣΗ ΧΡΟΝΟΔΙΑΚΟΠΤΗ)	9
■ ΛΕΙΤΟΥΡΓΙΑ ΕΒΔΟΜΑΔΙΑΙΟΥ ΧΡΟΝΟΔΙΑΚΟΠΤΗ (WEEKLY TIMER)	10
■ ΛΕΙΤΟΥΡΓΙΑ ΕΚΤΑΚΤΗΣ ΑΝΑΓΚΗΣ	11
■ ΛΕΙΤΟΥΡΓΙΑ ΑΥΤΟΜΑΤΗΣ ΕΠΑΝΕΚΚΙΝΗΣΗΣ	11
■ ΚΑΘΑΡΙΣΜΟΣ	12
■ ΡΥΘΜΙΣΗ ΔΙΕΠΑΦΗΣ Wi-Fi (Μόνο τύπος VGK)	13
■ ΟΤΑΝ ΝΟΜΙΖΕΤΕ ΟΤΙ ΥΠΑΡΧΕΙ ΚΑΠΟΙΟ ΠΡΟΒΛΗΜΑ	14
■ ΟΤΑΝ ΤΟ ΚΛΙΜΑΤΙΣΤΙΚΟ ΔΕΝ ΠΡΟΚΕΙΤΑΙ ΝΑ ΛΕΙΤΟΥΡΓΗΣΕΙ ΓΙΑ ΠΟΛΥ ΚΑΙΡΟ	16
■ ΧΩΡΟΣ ΕΓΚΑΤΑΣΤΑΣΗΣ ΚΑΙ ΗΛΕΚΤΡΟΝΙΚΗ ΕΓΚΑΤΑΣΤΑΣΗ	16
■ ΠΡΟΔΙΑΓΡΑΦΕΣ	17

ΜΕΤΡΑ ΑΣΦΑΛΕΙΑΣ

Ερμηνεία των συμβόλων που εμφανίζονται στην εσωτερική ή/και στην εξωτερική μονάδα

	ΠΡΟΕΙΔΟΠΟΙΗΣΗ (Κίνδυνος πυρκαγιάς)	Αυτή η μονάδα χρησιμοποιεί εύφλεκτο ψυκτικό υγρό. Αν το ψυκτικό υγρό διαρρεύσει και έρθει σε επαφή με φωτιά ή πηγή θερμότητας, θα δημιουργηθεί επικίνδυνος αέριος και υπάρχει κίνδυνος πρόκλησης πυρκαγιάς.
	Διαβάστε προσεκτικά τις ΟΔΗΓΙΕΣ ΛΕΙΤΟΥΡΓΙΑΣ πριν τη χρήση.	
	Το προσωπικό συντήρησης θα πρέπει να διαβάσει προσεκτικά τις ΟΔΗΓΙΕΣ ΛΕΙΤΟΥΡΓΙΑΣ και το ΕΓΧΕΙΡΙΔΙΟ ΕΓΚΑΤΑΣΤΑΣΗΣ πριν τη χρήση.	
	Περισσότερες πληροφορίες θα βρείτε στις ΟΔΗΓΙΕΣ ΛΕΙΤΟΥΡΓΙΑΣ, στο ΕΓΧΕΙΡΙΔΙΟ ΕΓΚΑΤΑΣΤΑΣΗΣ και στα υπόλοιπα σχετικά έγγραφα.	

- Επειδή σε αυτό το προϊόν χρησιμοποιούνται περιστρεφόμενα εργαλεία και ανταλλακτικά που μπορεί να προκαλέσουν ηλεκτροπληξία, βεβαιωθείτε ότι διαβάσατε αυτά τα "Μέτρα ασφαλείας" πριν από τη χρήση.
- Επειδή αυτά τα προειδοποιητικά άρθρα είναι σημαντικά για την ασφάλεια, βεβαιωθείτε ότι τα τηρείτε.
- Αφού διαβάσετε αυτό το εγχειρίδιο, φυλάξτε το μαζί με το εγχειρίδιο εγκατάστασης σε προσεγγιστικό μέρος για εύκολη αναφορά.

Σύμβολα και ερμηνεία

- ΠΡΟΕΙΔΟΠΟΙΗΣΗ:** Λανθασμένος χειρισμός είναι πολύ πιθανό να σας θέσει σε μεγάλο κίνδυνο, όπως θάνατο, σοβαρό τραυματισμό κλπ.
- ΠΡΟΣΟΧΗ:** Λανθασμένος χειρισμός ενδέχεται να σας θέσει σε σοβαρό κίνδυνο, ανάλογα με τις συνθήκες.









Ερμηνεία συμβόλων που χρησιμοποιούνται σε αυτό το εγχειρίδιο





- : Βεβαιωθείτε ότι δεν το κάνετε.
- : Βεβαιωθείτε ότι ακολουθείτε τις οδηγίες.
- : Μην εισάγετε το δάχτυλό σας ή ξύλο, κλπ.
- : Μην πατάτε επάνω στην εσωτερική/εξωτερική μονάδα και μην τοποθετείτε τίποτα επάνω σε αυτές.
- : Κίνδυνος ηλεκτροπληξίας. Προσοχή!
- : Βεβαιωθείτε ότι αποσυνδέσατε το καλώδιο τροφοδοσίας από την πρίζα.
- : Βεβαιωθείτε ότι κλείσατε το ρεύμα.
- : Κίνδυνος πυρκαγιάς.
- : Μην αγγίζετε ποτέ με βρεγμένα χέρια.
- : Μην βρέχετε ποτέ με νερό τη μονάδα.

	ΠΡΟΕΙΔΟΠΟΙΗΣΗ
	<p>Μην συνδέετε το καλώδιο ρεύματος σε ενδιάμεσο σημείο, μη χρησιμοποιείτε προέκταση καλωδίου και μην συνδέετε πολλές συσκευές σε μια πρίζα.</p> <ul style="list-style-type: none"> • Υπάρχει κίνδυνος υπερθέρμανσης, πυρκαγιάς ή ηλεκτροπληξίας. <p>Βεβαιωθείτε ότι το καλώδιο τροφοδοσίας δεν είναι λερωμένο και συνδέστε το καλά στην πρίζα.</p> <ul style="list-style-type: none"> • Εάν το καλώδιο είναι λερωμένο, ενδέχεται να προκληθεί πυρκαγιά ή ηλεκτροπληξία. <p>Μην διπλώνετε, τραβάτε, φθείρετε, τροποποιείτε ή θερμαίνετε το καλώδιο τροφοδοσίας και μην τοποθετείτε βαριά αντικείμενα πάνω του.</p> <ul style="list-style-type: none"> • Υπάρχει κίνδυνος πρόκλησης πυρκαγιάς ή ηλεκτροπληξίας.

	<p>Μην ΑΝΟΙΓΕΤΕ/ΚΛΕΙΝΕΤΕ το διακόπτη ή μην αποσυνδέετε/συνδέετε το καλώδιο τροφοδοσίας κατά τη διάρκεια της λειτουργίας.</p> <ul style="list-style-type: none"> • Ενδέχεται να δημιουργηθούν σπινθήρες και να προκληθεί πυρκαγιά. • Αφού ΑΠΕΝΕΡΓΟΠΟΙΗΣΕΤΕ την εσωτερική μονάδα από το τηλεχειριστήριο, ΚΛΕΙΣΤΕ το διακόπτη ή αποσυνδέστε το καλώδιο τροφοδοσίας. <p>Μην εκθέτετε το σώμα σας απευθείας σε ψυχρό αέρα για παρατεταμένο χρονικό διάστημα.</p> <ul style="list-style-type: none"> • Είναι επιβλαβές για την υγεία σας.
--	--

ΜΕΤΡΑ ΑΣΦΑΛΕΙΑΣ

	<p>Η εγκατάσταση, η μετατόπιση, η αποσυρμολόγηση, η μετατροπή ή η επισκευή της μονάδας δεν πρέπει να γίνεται από τον χρήστη.</p> <ul style="list-style-type: none"> • Η κακή χρήση του κλιματιστικού ενδέχεται να προκαλέσει πυρκαγιά, ηλεκτροπληξία, τραυματισμό ή διαρροή νερού κ.λπ. Συμβουλευθείτε τον αντιπρόσωπό σας. • Εάν έχει φθαρεί το καλώδιο τροφοδοσίας, πρέπει η αντικατάστασή του να γίνει από τον κατασκευαστή ή τον εξουσιοδοτημένο αντιπρόσωπο επισκευών προκειμένου να αποφευχθεί ο κίνδυνος. <p>Κατά την εγκατάσταση, μετακίνηση ή συντήρηση της μονάδας, βεβαιωθείτε ότι στο κύκλωμα ψύξης δεν θα εισχωρήσει άλλη ουσία εκτός από το ενδεδειγμένο ψυκτικό (R32).</p> <ul style="list-style-type: none"> • Η παρουσία ξένης ουσίας, όπως ο αέρας, μπορεί να προκαλέσει μη φυσιολογική αύξηση της πίεσης ή να οδηγήσει σε έκρηξη ή τραυματισμό. • Η χρήση κάποιου άλλου ψυκτικού υγρού από αυτό που ορίζεται για το σύστημα θα προκληθεί μηχανική βλάβη, δυσλειτουργία του συστήματος ή βλάβη της μονάδας. Στη χειρότερη περίπτωση, αυτό ενδέχεται να έχει σοβαρές επιπτώσεις στην ασφάλεια του προϊόντος. <p>Η παρούσα συσκευή δεν προορίζεται για χρήση από άτομα (συμπεριλαμβανομένων παιδιών) με μειωμένες φυσικές, αισθητηριακές ή νοητικές ικανότητες ή έλλειψη εμπειρίας και γνώσης, εκτός και αν επιβλέπονται ή τους έχουν δοθεί σαφείς οδηγίες σχετικά με την χρήση της συσκευής από άτομο υπεύθυνο για την ασφάλειά τους.</p> <p>Τα παιδιά θα πρέπει πάντα να επιβλέπονται ώστε να βεβαιώνετε ότι δεν παίζουν με τη συσκευή.</p>
	<p>Μην εισάγετε το δάκτυλό σας, ζύλα ή άλλα αντικείμενα στο στόμιο εισόδου/εξόδου αέρα.</p> <ul style="list-style-type: none"> • Ενδέχεται να προκληθεί τραυματισμός, καθώς ο ανεμιστήρας στο εσωτερικό της μονάδας περιστρέφεται με μεγάλη ταχύτητα κατά τη λειτουργία.
	<p>Σε περίπτωση μη φυσιολογικών συνθηκών (όπως μυρωδιάς καμένου), διακόψτε τη λειτουργία του κλιματιστικού και αποσυνδέστε το καλώδιο τροφοδοσίας ή ΚΛΕΙΣΤΕ το διακόπτη.</p> <ul style="list-style-type: none"> • Εάν το κλιματιστικό συνεχίσει να λειτουργεί σε μη φυσιολογικές συνθήκες, ενδέχεται να προκληθεί βλάβη, πυρκαγιά ή ηλεκτροπληξία. Σε αυτή την περίπτωση απευθυνθείτε στον αντιπρόσωπό σας.
	<p>Εάν το κλιματιστικό δεν παράγει ψύξη ή θέρμανση, ενδέχεται να υπάρχει διαρροή ψυκτικού υγρού. Αν υπάρχει διαρροή ψυκτικού υγρού, διακόψτε τη λειτουργία, αερίστε το χώρο καλά και συμβουλευτείτε αμέσως τον αντιπρόσωπό σας. Εάν για την επισκευή απαιτείται η πλήρωση της μονάδας με ψυκτικό υγρό, συμβουλευτείτε τον τεχνικό συντήρησης.</p> <ul style="list-style-type: none"> • Το ψυκτικό υγρό που χρησιμοποιείται στο κλιματιστικό είναι ασφαλές. Σε φυσιολογικές συνθήκες δεν παρουσιάζει διαρροή. Ωστόσο, σε περίπτωση διαρροής ψυκτικού υγρού που έρθει σε επαφή με φωτιά ή μια πηγή θερμότητας όπως αερόθερμο, σόμπα κηροζίνης, ή φούρνο, το αέριο που παράγεται είναι επιβλαβές και υπάρχει κίνδυνος πυρκαγιάς.
	<p>Ο χρήστης δεν πρέπει να επιχειρήσει ποτέ να πλύνει από μέσα την εσωτερική μονάδα. Εάν το εσωτερικό της μονάδας απαιτεί καθαρισμό, επικοινωνήστε με τον αντιπρόσωπό σας.</p> <ul style="list-style-type: none"> • Ένα ακατάλληλο απορρυπαντικό ενδέχεται να προκαλέσει φθορά στο πλαστικό υλικό εντός της μονάδας, με πιθανό αποτέλεσμα τη διαρροή νερού. Εάν το απορρυπαντικό έλθει σε επαφή με ηλεκτρικά μέρη του κινητήρα, το αποτέλεσμα θα είναι δυσλειτουργία, καπνός ή πυρκαγιά. • Η συσκευή θα πρέπει να αποθηκευτεί σε χώρο όπου δεν υπάρχουν πηγές ανάφλεξης σε συνεχή λειτουργία (για παράδειγμα: γυμνές φλόγες, ενεργή συσκευή αερίου ή ενεργό ηλεκτρικό αερόθερμο). • Έχετε υπόψη ότι τα ψυκτικά υγρά ενδέχεται να είναι άοσμα. • Μη χρησιμοποιείτε άλλα μέσα για την επιτάχυνση της διαδικασίας απόψυξης ή τον καθαρισμό της συσκευής από αυτά που συνιστά ο κατασκευαστής. • Μην τρυπάτε ή μην καίτε τη συσκευή.
	<p>Η εσωτερική μονάδα θα πρέπει να τοποθετείται σε χώρους με μεγαλύτερη επιφάνεια δαπέδου από αυτήν που έχει προσδιοριστεί. Συμβουλευθείτε τον αντιπρόσωπό σας.</p> <ul style="list-style-type: none"> • AP50: 1,7 m²
	<p>Η παρούσα συσκευή προορίζεται για χρήση από εξειδικευμένους ή εκπαιδευμένους χρήστες σε καταστήματα, στην ελαφρά βιομηχανία και σε φάρμες ή για εμπορική χρήση από μη εξειδικευμένους χρήστες.</p>
 ΠΡΟΣΟΧΗ	
	<p>Μην αγγίζετε το στόμιο εισόδου αέρα ή τα αλουμιένια ελάσματα της εσωτερικής/εξωτερικής μονάδας.</p> <ul style="list-style-type: none"> • Υπάρχει κίνδυνος τραυματισμού. <p>Μην χρησιμοποιείτε εντομοκτόνα ή εύφλεκτα σπρέι στη μονάδα.</p> <ul style="list-style-type: none"> • Ενδέχεται να προκληθεί πυρκαγιά ή παραμόρφωση της μονάδας. <p>Αποφύγετε την απευθείας έκθεση των κατοικίδιων ή των φυτών στη ροή του αέρα.</p> <ul style="list-style-type: none"> • Είναι επιβλαβές για την υγεία τους. <p>Μην τοποθετείτε άλλες ηλεκτρικές συσκευές ή έπιπλα κάτω από την εσωτερική/εξωτερική μονάδα.</p> <ul style="list-style-type: none"> • Ενδέχεται να στάξει νερό από τη μονάδα, προκαλώντας καταστροφή ή βλάβη σε αυτά. <p>Μην τοποθετείτε τη μονάδα σε κατεστραμμένη βάση εγκατάστασης.</p> <ul style="list-style-type: none"> • Υπάρχει περίπτωση να πέσει η μονάδα και να προκαλέσει τραυματισμό. <p>Μην στηρίζετε σε ασταθές κάθισμα για τη λειτουργία ή τον καθαρισμό της μονάδας.</p> <ul style="list-style-type: none"> • Ενδέχεται να τραυματιστείτε εάν πέσετε κάτω. <p>Μην τραβάτε το καλώδιο τροφοδοσίας.</p> <ul style="list-style-type: none"> • Ενδέχεται να φθαρεί η εσωτερική καλωδίωση και να προκληθεί υπερθέρμανση ή πυρκαγιά.

	<p>Μην φορτίζετε ή αποσυρμολογείτε τις μπαταρίες και μην τις πετάτε στη φωτιά.</p> <ul style="list-style-type: none"> • Ενδέχεται να υπάρξει διαρροή υγρών μπαταρίας και να προκληθεί πυρκαγιά ή έκρηξη. <p>Μην χρησιμοποιείτε τη συσκευή για περισσότερο από 4 ώρες σε συνθήκες υψηλής υγρασίας (80% RH ή μεγαλύτερης) και/ή με ανοιχτά παράθυρα ή ανοιχτή εξωτερική πόρτα.</p> <ul style="list-style-type: none"> • Αυτό ενδέχεται να προκαλέσει τη συμπύκνωση νερού στο κλιματιστικό, που ίσως να στάξει και να βρέξει ή να καταστρέψει τα έπιπλά σας. • Η συμπύκνωση νερού στο εσωτερικό του κλιματιστικού ενδέχεται να συμβάλει στην ανάπτυξη μυκήτων, όπως η μούχλα. <p>Μην χρησιμοποιείτε τη μονάδα για ειδικές λειτουργίες, όπως τη συντήρηση τροφίμων, την ανατροφή ζώων, την ανάπτυξη φυτών, ή τη συντήρηση συσκευών ακριβείας ή έργων τέχνης.</p> <ul style="list-style-type: none"> • Μια τέτοια χρήση ενδέχεται να προκαλέσει φθορά στα αντικείμενα και είναι επιβλαβής για την υγεία των ζώων και των φυτών. <p>Μην εκθέτετε συσκευές καύσης απευθείας στη ροή του αέρα.</p> <ul style="list-style-type: none"> • Μπορεί να προκληθεί ατελής καύση. <p>Μην βάζετε ποτέ τις μπαταρίες στο στόμα σας για κανένα λόγο ώστε να αποφύγετε την κατά λάθος κατάποσή τους.</p> <ul style="list-style-type: none"> • Η κατάποση μπαταριών ενδέχεται να προκαλέσει πνιγμό και/ή δηλητηρίαση.
	<p>Πριν τον καθαρισμό της μονάδας, ΑΠΕΝΕΡΓΟΠΟΙΗΣΤΕ τη και αποσυνδέστε το καλώδιο τροφοδοσίας ή ΚΛΕΙΣΤΕ το διακόπτη.</p> <ul style="list-style-type: none"> • Ενδέχεται να προκληθεί τραυματισμός, καθώς ο ανεμιστήρας στο εσωτερικό της μονάδας περιστρέφεται με μεγάλη ταχύτητα κατά τη λειτουργία. <p>Εάν δεν χρησιμοποιείτε τη μονάδα για μεγάλο χρονικό διάστημα, αποσυνδέστε το καλώδιο ρεύματος ή ΚΛΕΙΣΤΕ το διακόπτη.</p> <ul style="list-style-type: none"> • Ενδέχεται να συσσωρευτεί βρομιά στη μονάδα και να προκληθεί υπερθέρμανση ή πυρκαγιά. <p>Αντικαταστήστε όλες τις μπαταρίες του τηλεχειριστηρίου με καινούργιες του ίδιου τύπου.</p> <ul style="list-style-type: none"> • Η χρήση μιας παλιάς μπαταρίας με μια καινούρια ενδέχεται να προκαλέσει υπερθέρμανση, διαρροή ή έκρηξη. <p>Εάν το υγρό των μπαταριών έρθει σε επαφή με το δέρμα ή τα ρούχα σας, ξεπλύντε τα καλά με νερό.</p> <ul style="list-style-type: none"> • Εάν το υγρό των μπαταριών έρθει σε επαφή με τα μάτια σας, ξεπλύντε τα καλά με νερό και συμβουλευτείτε έναν γιατρό. <p>Βεβαιωθείτε ότι ο χώρος αερίζεται καλά, εάν χρησιμοποιείτε τη μονάδα μαζί με μια συσκευή καύσης.</p> <ul style="list-style-type: none"> • Ο μη επαρκής εξαερισμός ενδέχεται να προκαλέσει θάνατο από ασφυξία. <p>ΚΛΕΙΝΕΤΕ το διακόπτη όταν ακούγονται βροντές και υπάρχει πιθανότητα πτώσης κεραυνών.</p> <ul style="list-style-type: none"> • Ενδέχεται να προκληθεί βλάβη στη μονάδα σε περίπτωση πτώσης κεραυνών. <p>Μετά τη χρήση του κλιματιστικού για μεγάλο χρονικό διάστημα, εκτός από τον τυπικό καθαρισμό πρέπει να εκτελείται έλεγχος και συντήρηση.</p> <ul style="list-style-type: none"> • Οι βρομίες και η σκόνη που συσσωρεύονται στη μονάδα ενδέχεται να δημιουργούν δυσάρεστες οσμές, να συμβάλλουν στο σχηματισμό μυκήτων, όπως μούχλα, ή να φράζουν τις διόδους αποστράγγισης, προκαλώντας διαρροή νερού από την εσωτερική μονάδα. Συμβουλευθείτε τον αντιπρόσωπό σας σχετικά με τις εργασίες ελέγχου και συντήρησης, οι οποίες απαιτούν εξειδικευμένες γνώσεις και ικανότητες.
	<p>Μην λειτουργείτε τους διακόπτες με βρεγμένα χέρια.</p> <ul style="list-style-type: none"> • Υπάρχει κίνδυνος ηλεκτροπληξίας. <p>Μην καθαρίζετε το κλιματιστικό με νερό και μην τοποθετείτε πάνω του αντικείμενα που περιέχουν νερό, όπως βάζα.</p> <ul style="list-style-type: none"> • Υπάρχει κίνδυνος πρόκλησης πυρκαγιάς ή ηλεκτροπληξίας.
	<p>Μην στηρίζετε και μην τοποθετείτε αντικείμενα επάνω στην εξωτερική μονάδα.</p> <ul style="list-style-type: none"> • Ενδέχεται να τραυματιστείτε σε περίπτωση πτώσης.





ΣΗΜΑΝΤΙΚΟ

Τα βρώμικα φίλτρα προκαλούν συμπύκνωση νερού στο εσωτερικό του κλιματιστικού, η οποία θα συμβάλει στην ανάπτυξη μυκήτων, όπως η μούχλα. Γι' αυτό συστήνεται να καθαρίζετε τα φίλτρα αέρα κάθε 2 εβδομάδες.







Πριν ξεκινήσετε τη λειτουργία, βεβαιωθείτε ότι οι οριζόντιες περσίδες βρίσκονται στην κλειστή θέση. Εάν η λειτουργία ξεκινήσει όταν οι οριζόντιες περσίδες βρίσκονται στην ανοιχτή θέση, ενδοχομένως δεν θα επιστρέψουν στη σωστή θέση.

ΜΕΤΡΑ ΑΣΦΑΛΕΙΑΣ

Για εγκατάσταση

 ΠΡΟΕΙΔΟΠΟΙΗΣΗ	
	<p>Συμβουλευτείτε τον αντιπρόσωπό σας για την εγκατάσταση του κλιματιστικού.</p> <ul style="list-style-type: none"> • Η εγκατάσταση δεν μπορεί να γίνει από το χρήστη, γιατί απαιτεί ειδικές γνώσεις και ικανότητες. Από εσφαλμένη εγκατάσταση του κλιματιστικού ενδέχεται να προκληθεί διαρροή νερού, πυρκαγιά ή ηλεκτροπληξία. <p>Η τροφοδοσία του κλιματιστικού πρέπει να γίνεται από ξεχωριστή τριζά.</p> <ul style="list-style-type: none"> • Διαφορετικά υπάρχει κίνδυνος υπερθέρμανσης ή πυρκαγιάς. <p>Μην εγκαθιστάτε τη μονάδα σε σημεία όπου μπορεί να υπάρξει διαρροή εύφλεκτων αερίων.</p> <ul style="list-style-type: none"> • Εάν υπάρξει διαρροή και συγκέντρωση αερίου γύρω από τη μονάδα, μπορεί να προκληθεί έκρηξη.
	<p>Γειώστε σωστά τη μονάδα.</p> <ul style="list-style-type: none"> • Μην συνδέετε το καλώδιο γείωσης σε σωλήνα αερίου, νερού, σε αλεξικέραυνο ή στο καλώδιο γείωσης του τηλεφώνου. Εάν η γείωση της μονάδας δεν γίνει σωστά, υπάρχει κίνδυνος ηλεκτροπληξίας.
 ΠΡΟΣΟΧΗ	
	<p>Εγκαταστήστε έναν διακόπτη διαφυγής γείωσης, ανάλογα με τη θέση εγκατάστασης του κλιματιστικού (όπως σε περιοχές με υψηλά επίπεδα υγρασίας).</p> <ul style="list-style-type: none"> • Εάν δεν γίνει εγκατάσταση διακόπτη διαφυγής γείωσης, μπορεί να προκληθεί ηλεκτροπληξία. <p>Βεβαιωθείτε ότι το σύστημα αποστράγγισης νερού λειτουργεί κανονικά.</p> <ul style="list-style-type: none"> • Εάν το σύστημα αποστράγγισης δεν λειτουργεί κανονικά, ενδέχεται να στάξει νερό από την εσωτερική ή την εξωτερική μονάδα και να βρέξει ή να καταστρέψει τα έπιπλα σας.
<p>Σε περίπτωση μη φυσιολογικών συνθηκών Διακόψτε αμέσως τη λειτουργία του κλιματιστικού και συμβουλευτείτε τον αντιπρόσωπό σας.</p>	

Σχετικά με τη διεπαφή Wi-Fi

 ΠΡΟΕΙΔΟΠΟΙΗΣΗ	
<p>(Ο λανθασμένος χειρισμός ενδέχεται να έχει σοβαρές επιπτώσεις, συμπεριλαμβανομένου του σοβαρού τραυματισμού ή του θανάτου).</p>	
	<p>Αυτή η συσκευή μπορεί να χρησιμοποιηθεί από παιδιά ηλικίας 8 ετών και άνω και από άτομα με μειωμένες σωματικές, αισθητηριακές ή διανοητικές ικανότητες ή έλλειψη εμπειρίας και γνώσης, εφόσον υπάρχει επίτηρηση ή έχουν δοθεί οδηγίες σχετικά με την ασφαλή χρήση της συσκευής και εφόσον γίνονται κατανοητοί οι σχετικοί κίνδυνοι.</p> <p>Τα παιδιά δεν πρέπει να παίζουν με τη συσκευή. Ο καθαρισμός και η συντήρηση χρήστη δεν πρέπει να εκτελούνται από παιδιά χωρίς επίβλεψη.</p> <p>Μη χρησιμοποιείτε τη διεπαφή Wi-Fi κοντά σε ιατρικό ηλεκτρικό εξοπλισμό ή σε άτομα που φέρουν ιατρικό βοηθήμα, όπως καρδιακό βηματοδότη ή εμφυτεύσιμο καρδιομετατροπέα-απινιδωτή.</p> <ul style="list-style-type: none"> • Μπορεί να προκληθεί ατύχημα λόγω δυσλειτουργίας του ιατρικού εξοπλισμού ή βοηθήματος. <p>Μην εγκαθιστάτε τη διεπαφή Wi-Fi κοντά σε συσκευές αυτόματου ελέγχου, όπως αυτόματες πόρτες ή συναγερμοί πυρκαγιάς.</p> <ul style="list-style-type: none"> • Μπορεί να προκληθούν ατυχήματα λόγω δυσλειτουργίας.
	<p>Μην αγγίζετε τη διεπαφή Wi-Fi με βρεγμένα χέρια.</p> <ul style="list-style-type: none"> • Μπορεί να προκληθεί ζημιά στη συσκευή, ηλεκτροπληξία ή πυρκαγιά.
	<p>Μη βρέχετε με νερό τη διεπαφή Wi-Fi και μην τη χρησιμοποιείτε σε μπάνιο.</p> <ul style="list-style-type: none"> • Μπορεί να προκληθεί ζημιά στη συσκευή, ηλεκτροπληξία ή πυρκαγιά.
	<p>Σε περίπτωση πτώσης της διεπαφής Wi-Fi ή ζημιάς στη θήκη ή το καλώδιο, αποσυνδέστε το βύσμα τροφοδοσίας ή ΚΛΕΙΣΤΕ το διακόπτη.</p> <ul style="list-style-type: none"> • Ενδέχεται να προκληθεί πυρκαγιά ή ηλεκτροπληξία. Σε αυτή την περίπτωση απευθυνθείτε στον αντιπρόσωπό σας.
 ΠΡΟΣΟΧΗ	
<p>(Ο λανθασμένος χειρισμός ενδέχεται να έχει επιπτώσεις, συμπεριλαμβανομένου του τραυματισμού ή των ζημιών στο κτίριο).</p>	
	<p>Μην ανεβείτε σε ασταθές σκαμνί για να ρυθμίσετε ή να καθαρίσετε τη διεπαφή Wi-Fi.</p> <ul style="list-style-type: none"> • Ενδέχεται να τραυματιστείτε εάν πέσετε κάτω. <p>Μη χρησιμοποιείτε τη διεπαφή Wi-Fi κοντά σε άλλες ασύρματες συσκευές, μικροκύματα, ασύρματα τηλέφωνα ή συσκευές φαξ.</p> <ul style="list-style-type: none"> • Μπορεί να προκληθούν δυσλειτουργίες.

ΑΠΟΡΡΙΨΗ



Fig. 1

Για την απόρριψη αυτού του προϊόντος, συμβουλευτείτε τον αντιπρόσωπό σας.

Σημείωση:

Αυτό το σύμβολο αφορά μόνο χώρες της ΕΕ. Αποτελεί το σύμβολο σήμανσης της Οδηγίας 2012/19/ΕΕ Άρθρο 14 "Ενημέρωση των χρηστών" και Παράρτημα ΙΧ και/ή της Οδηγίας 2006/66/ΕΚ Άρθρο 20 "Ενημέρωση του τελικού χρήστη" και Παράρτημα ΙΙ.

Το προϊόν MITSUBISHI ELECTRIC που διαθέτετε είναι σχεδιασμένο και κατασκευασμένο από υλικά και εξαρτήματα υψηλής ποιότητας, τα οποία μπορούν να ανακυκλωθούν ή/και να χρησιμοποιηθούν ξανά. Το σύμβολο αυτό σημαίνει ότι ο ηλεκτρικός και ηλεκτρονικός εξοπλισμός, οι μπαταρίες και οι συσσωρευτές, στο τέλος της διάρκειας ζωής τους, θα πρέπει να απορριφθούν ξεχωριστά από τα υπόλοιπα οικιακά απορρίμματα σας. Αν έχει εκτυπωθεί ένα χημικό σύμβολο κάτω από το σύμβολο που απεικονίζεται στην Fig. 1, αυτό το χημικό σύμβολο σημαίνει ότι η μπαταρία ή ο συσσωρευτής περιέχει ένα βαρύ μέταλλο σε ορισμένη συγκέντρωση. Αυτό θα υποδεικνύεται ως ακολούθως:

Hg: υδράργυρος (0,0005%), Cd: κάδμιο (0,002%), Pb: μόλυβδος (0,004%)

Στην Ευρωπαϊκή Ένωση υπάρχουν ξεχωριστά συστήματα συλλογής για τα χρησιμοποιημένα ηλεκτρικά και ηλεκτρονικά προϊόντα, τις μπαταρίες και τους συσσωρευτές. Παρακαλούμε διαθέστε αυτόν τον εξοπλισμό, τις μπαταρίες και τους συσσωρευτές στο τοπικό σας κοινοτικό κέντρο συλλογής/ανακύκλωσης απορριμμάτων. Βοηθήστε μας να προστατεύσουμε το περιβάλλον στο οποίο ζούμε!

ΟΝΟΜΑΣΙΑ ΤΟΥ ΚΑΘΕ ΕΞΑΡΤΗΜΑΤΟΣ

Εσωτερική μονάδα

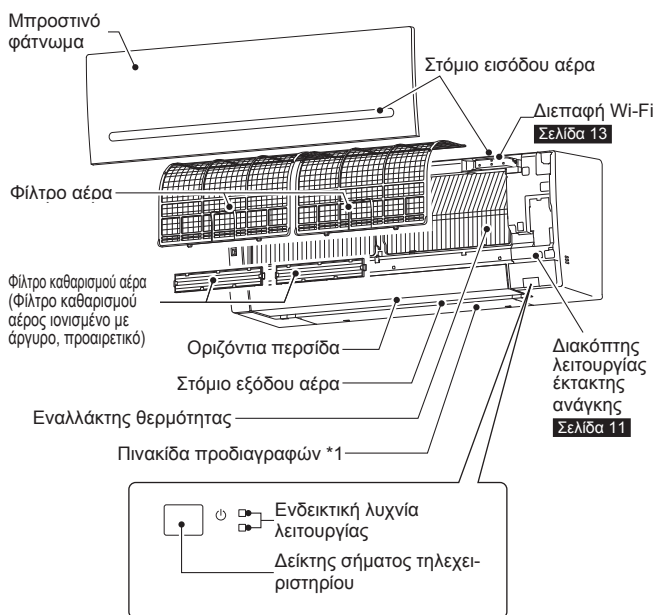

Εξωτερική μονάδα

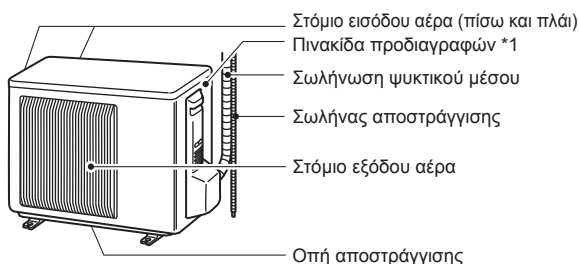

Η εμφάνιση των εξωτερικών μονάδων ενδέχεται να διαφέρει.

*1 Το έτος και ο μήνας κατασκευής υποδεικνύονται στην πινακίδα προδιαγραφών.

Τηλεχειριστήριο

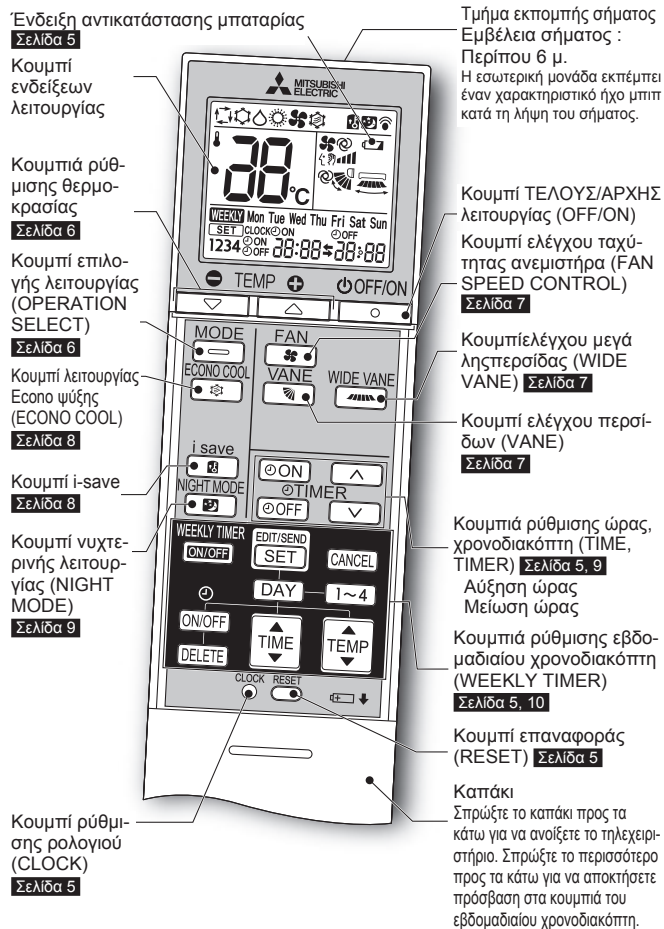

Τηλεχειριστήριο

Όταν το τηλεχειριστήριο δεν χρησιμοποιείται, τοποθετήστε το κοντά σε αυτή τη μονάδα.

Χρησιμοποιήστε μόνο το τηλεχειριστήριο που παρέχεται με τη μονάδα. Μην χρησιμοποιείτε άλλα τηλεχειριστήρια. Αν 2 ή περισσότερες εσωτερικές μονάδες έχουν εγκατασταθεί σε μικρή απόσταση ή μία από την άλλη, κάποια εσωτερική μονάδα η οποία δεν προορίζεται για χειρισμό ενδέχεται να ανταποκριθεί στο τηλεχειριστήριο.

ΠΡΟΕΤΟΙΜΑΣΙΑ ΠΡΙΝ ΑΠΟ ΤΗ ΛΕΙΤΟΥΡΓΙΑ

Πριν από τη λειτουργία: Συνδέστε το καλώδιο ρεύματος στην πρίζα ή/και ανοίξτε το διακόπτη.

Τοποθέτηση των μπαταριών του τηλεχειριστηρίου

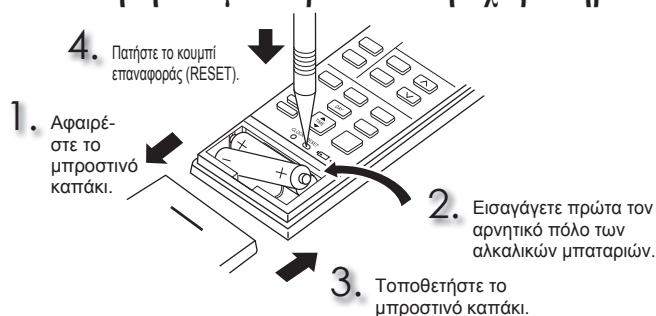

Σημείωση:

- Ελέγξτε εάν είναι σωστή η πολικότητα των μπαταριών.
- Μην χρησιμοποιείτε μπαταρίες μαγνατίου και μπαταρίες με διαρροή. Το τηλεχειριστήριο μπορεί να μην λειτουργεί σωστά.
- Μην χρησιμοποιείτε επαναφορτιζόμενες μπαταρίες.
- Η ένδειξη αντικατάστασης μπαταρίας ανάβει, όταν η μπαταρία έχει σχεδόν εξαντληθεί. 7 περίπου ημέρες αφού ανάψει η ένδειξη, το τηλεχειριστήριο σταματάει να λειτουργεί.
- Αντικαταστήστε όλες τις μπαταρίες με καινούριες του ίδιου τύπου.
- Η διάρκεια ζωής των μπαταριών είναι περίπου 1 χρόνος. Ωστόσο η διάρκεια ζωής των μπαταριών που έχουν αποθηκευτεί για μεγάλο χρονικό διάστημα είναι μικρότερη.
- Πατήστε απαλά το κουμπί επαναφοράς (RESET) χρησιμοποιώντας ένα λεπτό ραβδάκι. Εάν δεν πατηθεί το κουμπί επαναφοράς (RESET), το τηλεχειριστήριο ενδέχεται να μην λειτουργεί σωστά.

Ρύθμιση της ώρας

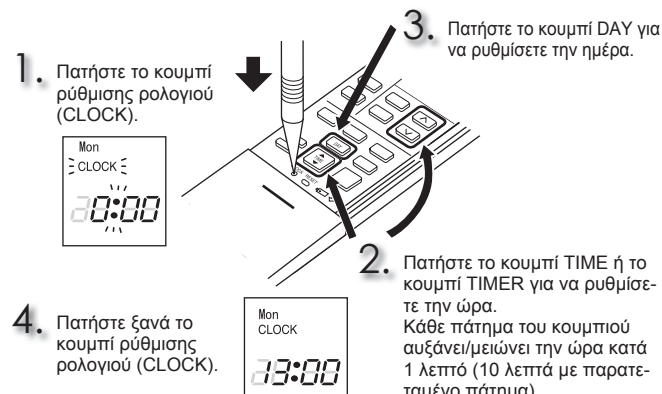

Σημείωση:

- Πατήστε απαλά το κουμπί ρύθμισης ρολογιού (CLOCK) χρησιμοποιώντας ένα λεπτό ραβδάκι.

Σημείωση:

Πώς να ρυθμίσετε το τηλεχειριστήριο αποκλειστικά για μία συγκεκριμένη εσωτερική μονάδα

Σε ένα δωμάτιο μπορείτε να χρησιμοποιήσετε έως και 4 εσωτερικές μονάδες με ασύρματα χειριστήρια.

Για να χρησιμοποιείτε τις εσωτερικές μονάδες ξεχωριστά με κάθε τηλεχειριστήριο, αντιστοιχίστε έναν αριθμό σε κάθε τηλεχειριστήριο σύμφωνα με τον αριθμό της εσωτερικής μονάδας.

Αυτή η ρύθμιση μπορεί να οριστεί μόνο όταν ισχύουν όλες οι παρακάτω συνθήκες:

- Το τηλεχειριστήριο είναι απενεργοποιημένο.
- (1) Πατήστε παρατεταμένα το κουμπί [1~4] στο τηλεχειριστήριο για 2 δευτερόλεπτα για να εισέλθετε στη λειτουργία αντιστοίχισης.
- (2) Πιέστε ξανά το κουμπί [1~4] και αντιστοιχίστε έναν αριθμό σε κάθε τηλεχειριστήριο. Κάθε πάτημα του κουμπιού [1~4] αλλάζει τον αριθμό με την παρακάτω σειρά: 1 → 2 → 3 → 4.
- (3) Πατήστε το κουμπί **EDIT/SEND** **SET** για να ολοκληρώσετε τη ρύθμιση αντιστοίχισης. Αφού ανοίξετε το διακόπτη κυκλώματος, το τηλεχειριστήριο που θα στείλει πρώτο σήμα σε μια εσωτερική μονάδα θα θεωρείται ως το τηλεχειριστήριο για τη συγκεκριμένη εσωτερική μονάδα. Μετά τη ρύθμιση, η εσωτερική μονάδα θα λαμβάνει σήμα μόνο από το αντιστοιχισμένο τηλεχειριστήριο.

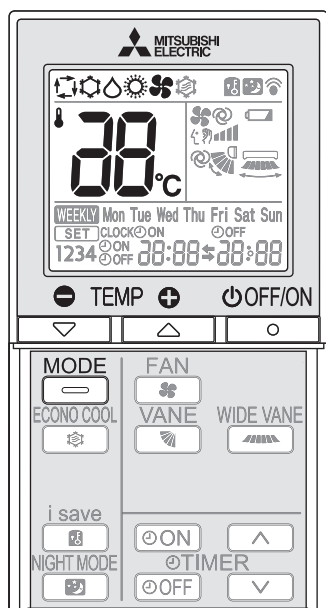

ΕΠΙΛΟΓΗ ΚΑΤΑΣΤΑΣΗΣ ΛΕΙΤΟΥΡΓΙΑΣ



1 Πατήστε το κουμπί  για να ξεκινήσει η λειτουργία.

2 Πατήστε το κουμπί  για να επιλέξετε την κατάσταση λειτουργίας. Με κάθε πάτημα αλλάζει η κατάσταση λειτουργίας με την παρακάτω σειρά:



3 Πατήστε το κουμπί  ή  για να ρυθμίσετε τη θερμοκρασία. Κάθε πάτημα αυξάνει ή μειώνει τη θερμοκρασία κατά 1°C.

Πατήστε το κουμπί  για να σταματήσετε τη λειτουργία.

Λειτουργία ΑΥΤΟΜΑΤΟ (Αυτόματη εναλλαγή)

Η μονάδα επιλέγει την κατάσταση λειτουργίας ανάλογα με τη διαφορά θερμοκρασίας του χώρου και της επιλεγμένης θερμοκρασίας. Στη λειτουργία ΑΥΤΟΜΑΤΟ, η μονάδα εναλλάσσεται μεταξύ των λειτουργιών ΨΥΞΗ→ΘΕΡΜΑΝΣΗ όταν υπάρχει διαφορά θερμοκρασίας περίπου 2°C από την επιλεγμένη θερμοκρασία για παραπάνω από 15 λεπτά.

Σημείωση:

Η λειτουργία Αυτόματο (Auto Mode) δεν συνιστάται εάν αυτή η εσωτερική μονάδα είναι συνδεδεμένη σε μια εξωτερική μονάδα τύπου MXZ. Κατά την ταυτόχρονη λειτουργία πολλαπλών εσωτερικών μονάδων, η μονάδα ενδέχεται να μην είναι δυνατό να κάνει εναλλαγή των λειτουργιών ΨΥΞΗΣ (COOL) και ΘΕΡΜΑΝΣΗΣ (HEAT). Σε αυτή την περίπτωση, η εσωτερική μονάδα τίθεται σε λειτουργία αναμονής (Ανατρέξτε στον πίνακα Ενδεικτικής λυχνίας λειτουργίας).

Λειτουργία ΨΥΞΗ

Απολαύστε την παροχή ψυχρού αέρα στη θερμοκρασία που θέλετε.

Σημείωση:

Μην χρησιμοποιείτε τη λειτουργία ΨΥΞΗ σε πολύ χαμηλές εξωτερικές θερμοκρασίες (λιγότερο από -10°C). Το νερό που συγκεντρώνεται στη μονάδα ενδέχεται να στάξει και να βρέξει ή να καταστρέψει τα έπιπλα κλπ.

Λειτουργία ΑΦΥΓΡΑΝΣΗ

Αφαιρέστε την υγρασία από το χώρο σας. Ο χώρος ψύχεται ελαφρώς. Δεν είναι δυνατή η ρύθμιση της θερμοκρασίας κατά τη λειτουργία ΑΦΥΓΡΑΝΣΗ.

Λειτουργία ΘΕΡΜΑΝΣΗ

Απολαύστε την παροχή ζεστού αέρα στη θερμοκρασία που θέλετε.

Λειτουργία ΑΝΕΜΙΣΤΗΡΑ

Πραγματοποιείται κυκλοφορία του αέρα στο δωμάτιό σας.

Σημείωση:

Μετά τη λειτουργία COOL/DRY, συνιστάται να ενεργοποιήσετε τη λειτουργία FAN, για να στεγνώσει η εσωτερική μονάδα.



Σημείωση:

Λειτουργία πολλαπλού συστήματος

Δύο ή περισσότερες εσωτερικές μονάδες μπορούν να λειτουργούν με μία εξωτερική μονάδα. Όταν λειτουργούν ταυτόχρονα περισσότερες από μία εσωτερικές μονάδες, οι λειτουργίες, ψύξης/αφύγρανσης/ανεμιστήρα και θέρμανσης δεν μπορούν να εκτελούνται παράλληλα. Εάν σε μια μονάδα έχει επιλεγεί η λειτουργία ΨΥΞΗ/ΑΦΥΓΡΑΝΣΗ/ΑΝΕΜΙΣΤΗΡΑΣ και σε μια άλλη μονάδα έχει επιλεγεί η λειτουργία ΘΕΡΜΑΝΣΗ ή αντίστροφα, η μονάδα που επιλέχθηκε τελευταία τίθεται σε κατάσταση αναμονής.

Ενδεικτική λυχνία λειτουργίας

Η ενδεικτική λυχνία λειτουργίας δείχνει την κατάσταση λειτουργίας της μονάδας.

Ένδειξη	Κατάσταση λειτουργίας	Θερμοκρασία δωματίου
	Η μονάδα λειτουργεί μέχρι να φτάσει στην επιλεγμένη θερμοκρασία	Διαφορά θερμοκρασίας περίπου 2°C ή περισσότερο από την επιλεγμένη θερμοκρασία
	Η θερμοκρασία δωματίου πλησιάζει στην επιλεγμένη θερμοκρασία	Διαφορά θερμοκρασίας περίπου 1 έως 2°C από την επιλεγμένη θερμοκρασία
	Κατάσταση αναμονής (μόνο κατά τη λειτουργία πολλαπλού συστήματος)	—

 Αναμμένη  Αναβοσβήνει

ΤΑΧΥΤΗΤΑ ΑΝΕΜΙΣΤΗΡΑ ΚΑΙ ΡΥΘΜΙΣΗ ΚΑΤΕΥΘΥΝΣΗΣ ΡΟΗΣ ΑΕΡΑ

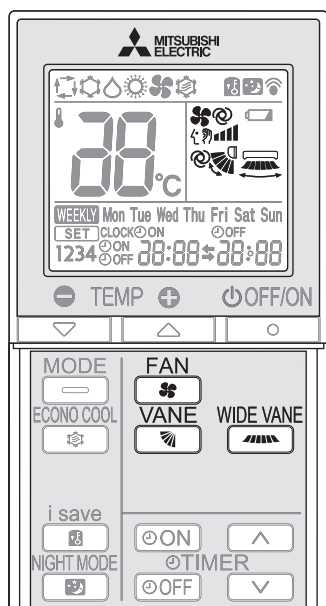

Ταχύτητα ανεμιστήρα

Πατήστε το κουμπί για να επιλέξετε την ταχύτητα του ανεμιστήρα. Με κάθε πάτημα αλλάζει η ταχύτητα του ανεμιστήρα με την παρακάτω σειρά:

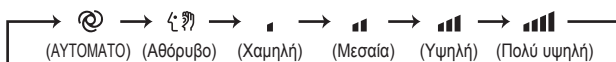

- Δύο σύντομοι χαρακτηριστικοί ήχοι μπιπ ακούγονται από την εσωτερική μονάδα όταν επιλεγεί η λειτουργία ΑΥΤΟΜΑΤΟ.
- Αυξήστε την ταχύτητα του ανεμιστήρα για να ψύξετε/θερμάνετε τον χώρο σε πιο σύντομο χρόνο. Συνιστάται η μείωση της ταχύτητας του ανεμιστήρα μόλις το δωμάτιο ψυχθεί/θερμανθεί.
- Ελαττώστε την ταχύτητα του ανεμιστήρα για αθόρυβη λειτουργία.

Σημείωση:

Λειτουργία πολλαπλού συστήματος

Όταν πολλές εσωτερικές μονάδες λειτουργούν ταυτόχρονα από μία εξωτερική μονάδα για παροχή θέρμανσης, η θερμοκρασία της ροής αέρα ενδέχεται να είναι χαμηλή. Σε αυτή την περίπτωση, συνιστάται η ρύθμιση της ταχύτητας του ανεμιστήρα σε ΑΥΤΟΜΑΤΟ.

Κατεύθυνση ροής αέρα επάνω-κάτω

Πατήστε το κουμπί για να επιλέξετε την κατεύθυνση της ροής αέρα. Με κάθε πάτημα αλλάζει η κατεύθυνση ροής αέρα με την παρακάτω σειρά:

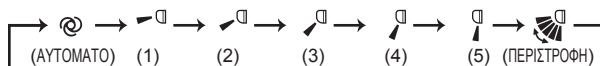

- (ΑΥΤΟΜΑΤΟ)... Η περισίδα ρυθμίζεται στην κατεύθυνση ροής αέρα με τη μεγαλύτερη απόδοση. ΨΥΞΗ/ΑΦΥΓΡΑΝΣΗ/ΑΝΕΜΙΣΤΗΡΑΣ: οριζόντια θέση. ΘΕΡΜΑΝΣΗ: θέση (4).
- (Χειροκίνητα).... Για την καλύτερη απόδοση του κλιματιστικού, επιλέξτε την επάνω θέση για τις λειτουργίες ΨΥΞΗ/ΑΦΥΓΡΑΝΣΗ, και την κάτω θέση για τη λειτουργία ΘΕΡΜΑΝΣΗ. Εάν κατά τη λειτουργία ΨΥΞΗ/ΑΦΥΓΡΑΝΣΗ επιλεγεί η κάτω θέση, η περισίδα μετακινείται αυτόματα στην επάνω θέση μετά 0,5 έως 1 ώρα, ώστε να αποφευχθεί συμπύκνωση από τις σταγόνες.
- (Περιστροφή)... Η περισίδα μετακινείται περιοδικά επάνω και κάτω.

- Δύο σύντομοι χαρακτηριστικοί ήχοι μπιπ ακούγονται από την εσωτερική μονάδα όταν επιλεγεί η λειτουργία ΑΥΤΟΜΑΤΟ.
- Χρησιμοποιείτε πάντα το τηλεχειριστήριο όταν αλλάζετε την κατεύθυνση ροής αέρα. Η μετακίνηση των οριζόντιων περισίδων με τα χέρια σας θα προκαλέσει τη δυσλειτουργία τους.
- Όταν ανοίγει ο διακόπτης, εκτελείται επαναφορά της θέσης των οριζόντιων περισίδων σε περίπου ένα λεπτό και, στη συνέχεια, ξεκινάει η λειτουργία. Αυτό ισχύει και στη λειτουργία ψύξης ανάγκης.
- Όταν οι οριζόντιες περισίδες φαίνονται να είναι σε μη κανονική θέση, ανατρέξτε στη [σελίδα 14](#).

Κατεύθυνση ροής αέρα αριστερά-δεξιά

Πατήστε το κουμπί για να επιλέξετε την κατεύθυνση της ροής αέρα. Με κάθε πάτημα αλλάζει η κατεύθυνση ροής αέρα με την παρακάτω σειρά:

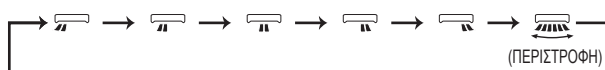

ΑΠΟΘΗΚΕΥΣΗ ΛΕΙΤΟΥΡΓΙΑΣ

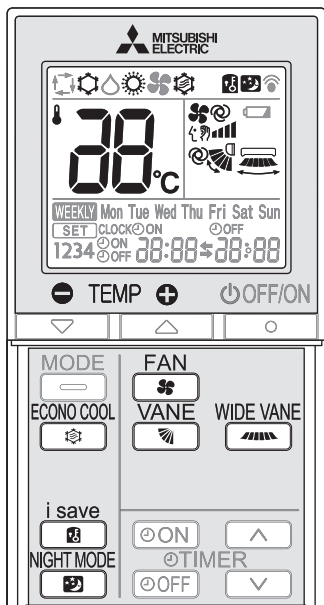

Μια απλοποιημένη λειτουργία επαναφοράς σας δίνει τη δυνατότητα να ανακαλέσετε την προτιμώμενη (προκαθορισμένη) ρύθμιση πατώντας απλά το κουμπί . Πατήστε ξανά το κουμπί και θα μεταβείτε απευθείας στην προηγούμενη ρύθμιση.

1 Πατήστε το κουμπί κατά τη λειτουργία ΨΥΞΗΣ, ΨΥΞΗΣ ECONO ή ΘΕΡΜΑΝΣΗΣ για να επιλέξετε τη λειτουργία i-save.

2 Ρυθμίστε τη θερμοκρασία, την ταχύτητα του ανεμιστήρα και την κατεύθυνση της ροής του αέρα.

- Η ίδια ρύθμιση επιλέγεται την επόμενη φορά πατώντας απλά το κουμπί .
- Μπορείτε να αποθηκεύσετε δύο ρυθμίσεις. (Μία για λειτουργία ΨΥΞΗΣ/ΨΥΞΗΣ ECONO, μία για ΘΕΡΜΑΝΣΗ)
- Επιλέξτε την κατάλληλη θερμοκρασία, ταχύτητα ανεμιστήρα και κατεύθυνση ροής αέρα σύμφωνα με το χώρο σας.

Πατήστε ξανά το κουμπί για να ακυρώσετε τη λειτουργία i-save.

- Η λειτουργία i-save μπορεί να ακυρωθεί και με το πάτημα του κουμπιού MODE.

Σημείωση:

Παράδειγμα χρήσης:

1. Λειτουργία εξοικονόμησης ενέργειας
Ανεβάστε τη θερμοκρασία κατά 2°C με 3°C σε λειτουργία ΨΥΞΗ ή αντίστοιχα ελαττώστε τη σε λειτουργία ΘΕΡΜΑΝΣΗ.
Αυτή η ρύθμιση είναι ιδανική για ακατοίκητους χώρους ή κατά τη διάρκεια του ύπνου.
2. Αποθήκευση συχνά χρησιμοποιούμενων ρυθμίσεων
Αποθηκεύστε τη ρύθμιση της αρεσκείας σας για τις λειτουργίες ΨΥΞΗ/ΨΥΞΗ ECONO και ΘΕΡΜΑΝΣΗ. Αυτό σας δίνει τη δυνατότητα να επιλέξετε τις αγαπημένες σας ρυθμίσεις με το πάτημα ενός και μόνο κουμπιού.

ΛΕΙΤΟΥΡΓΙΑ ΨΥΞΗΣ ECONO (ECONO COOL)

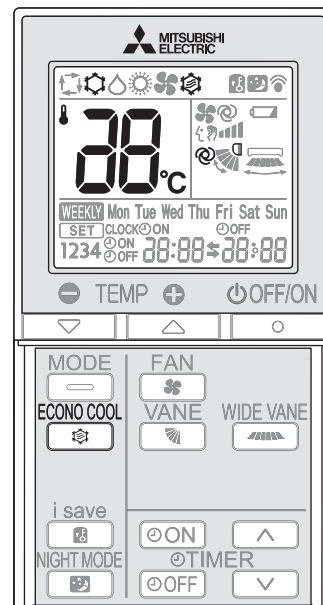

Η περιστρεφόμενη ροή αέρα (αλλαγή της ροής του αέρα) δίνει την αίσθηση μεγαλύτερης δροσιάς από ό, τι η σταθερή ροή αέρα.

Η επιλεγμένη θερμοκρασία και η κατεύθυνση ροής του αέρα αλλάζουν αυτόματα από το μικρο-επεξεργαστή. Είναι δυνατή η χρήση της λειτουργίας ψύξης χωρίς να μειώνεται η αίσθηση της άνεσης. Ως αποτέλεσμα μπορείτε να εξοικονομήσετε ενέργεια.

Πατήστε το κουμπί κατά τη λειτουργία ΨΥΞΗΣ **σελίδα 6** για να ξεκινήσει η λειτουργία ψύξης Econo (ECONO COOL).

Η μονάδα εκτελεί την περιστροφική λειτουργία κατακόρυφα με διάφορους ρυθμούς ανάλογα με τη θερμοκρασία της ροής αέρα.

Πατήστε ξανά το κουμπί για να ακυρώσετε τη λειτουργία ψύξης Econo (ECONO COOL).

- Η λειτουργία ψύξης Econo (ECONO COOL) ακυρώνεται όταν πατήσετε κάποιο από τα κουμπιά VANE.

ΛΕΙΤΟΥΡΓΙΑ NIGHT MODE

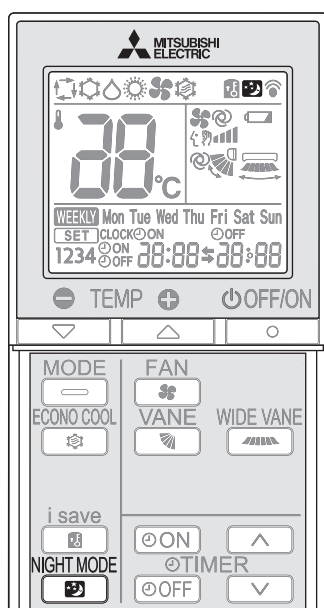

Η λειτουργία NIGHT mode αλλάζει τη φωτεινότητα της ένδειξης λειτουργίας, απενεργοποιεί τον ήχο και περιορίζει το θόρυβο της εξωτερικής μονάδας.

Πατήστε κατά τη λειτουργία για να ενεργοποιηθεί η λειτουργία NIGHT.

- Ο φωτισμός της ενδεικτικής λυχνίας λειτουργίας μειώνεται.
- Ο ήχος θα απενεργοποιηθεί με εξαίρεση τους ήχους που ακούγονται κατά την έναρξη ή τη διακοπή της λειτουργίας.
- Το επίπεδο θορύβου της εξωτερικής μονάδας θα είναι χαμηλότερο από αυτό που αναφέρεται στις ΠΡΟΔΙΑΓΡΑΦΕΣ.

Πατήστε ξανά για να ακυρώσετε τη λειτουργία NIGHT.

Σημείωση:

- Μπορεί να μειωθεί η απόδοση θέρμανσης/ψύξης.
- Το επίπεδο θορύβου της εξωτερικής μονάδας ενδέχεται να μην αλλάξει μετά την εκκίνηση της μονάδας, κατά τη διάρκεια της λειτουργίας προστασίας ή ανάλογα με άλλες συνθήκες λειτουργίας.
- Η ταχύτητα του ανεμιστήρα της εσωτερικής μονάδας δεν θα αλλάξει.
- Η ενδεικτική λυχνία λειτουργίας δεν θα φαίνεται εύκολα σε χώρο με έντονο φωτισμό.
- Το επίπεδο θορύβου της εξωτερικής μονάδας δεν θα μειωθεί κατά τη λειτουργία πολλαπλών συστημάτων.

ΛΕΙΤΟΥΡΓΙΑ TIMER (ΕΝΕΡΓΟΠΟΙΗΣΗ/ΑΠΕΝΕΡΓΟΠΟΙΗΣΗ ΧΡΟΝΟΔΙΑΚΟΠΤΗ)

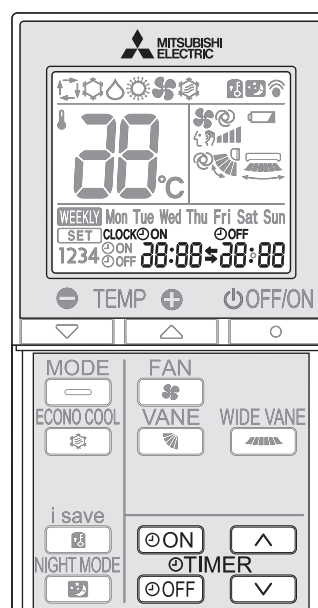

1 Πατήστε το ή κατά τη διάρκεια της λειτουργίας για να ρυθμίσετε το χρονομετρητή.

(Χρονοδιακόπτης ενεργοποίησης) : Η μονάδα ΕΝΕΡΓΟΠΟΙΕΙΤΑΙ την επιλεγμένη ώρα.

(Χρονοδιακόπτης απενεργοποίησης) : Η μονάδα ΑΠΕΝΕΡΓΟΠΟΙΕΙΤΑΙ την επιλεγμένη ώρα.

* Αναβοσβήνει το ή το .

* Βεβαιωθείτε ότι έχει ρυθμιστεί σωστά η τρέχουσα ώρα και ημερομηνία. [Σελίδα 5](#)

2 Πατήστε (Αύξηση) και (Μείωση) για να ρυθμίσετε την ώρα του χρονοδιακόπτη. Με κάθε πάτημα η ρύθμιση της ώρας αυξάνεται ή μειώνεται κατά 10 λεπτά.

- Ρυθμίστε το χρονοδιακόπτη όταν αναβοσβήνει το ή το .

3 Πατήστε ξανά το ή το για να ακυρώσετε το χρονοδιακόπτη.

Σημείωση:

- Οι χρονοδιακόπτες ON και OFF μπορούν να χρησιμοποιηθούν σε συνδυασμό. Η ένδειξη υποδεικνύει τη σειρά των λειτουργιών του χρονοδιακόπτη.
- Σε περίπτωση που υπάρχει διακοπή ρεύματος ενώ έχει οριστεί χρονοδιακόπτης ON/OFF, ανατρέξτε στην ενότητα [σελίδα 11](#) "Λειτουργία αυτόματης επανεκκίνησης".

Λειτουργία Εβδομαδιαίου Χρονοδιακόπτη (WEEKLY TIMER)

- Μπορείτε να ρυθμίσετε έως και 4 χρονοδιακόπτες APXHS (ON) ή ΤΕΛΟΥΣ (OFF) για κάθε ημέρα της εβδομάδας.
- Μπορείτε να ρυθμίσετε έως και 28 χρονοδιακόπτες APXHS (ON) ή ΤΕΛΟΥΣ (OFF) για μια εβδομάδα.

Π.χ. : Εκτελείται στους 24°C από την ώρα που θα ξυπνήσετε μέχρι να φύγετε από το σπίτι και εκτελείται στους 27°C από την ώρα που θα επιστρέψετε σπίτι μέχρι την ώρα που θα πάτε για ύπνο τις καθημερινές. Εκτελείται στους 27°C από την ώρα που θα ξυπνήσετε πιο αργά μέχρι να πάτε για ύπνο νωρίς το Σαββατοκύριακο.

	Ρύθμιση1	Ρύθμιση2	Ρύθμιση3	Ρύθμιση4
Mon	ON 24°C	OFF	ON	OFF
Fri	6:00	8:30	17:30	22:00
Sat	Ρύθμιση1		Ρύθμιση2	
Sun	ON 27°C		OFF	
	8:00		21:00	

Σημείωση:

Η ρύθμιση του απλού χρονοδιακόπτη APXHS/ΤΕΛΟΥΣ (ON/OFF) είναι διαθέσιμη ενώ ο εβδομαδιαίος διακόπτης είναι ενεργοποιημένος. Σε αυτήν την περίπτωση, ο χρονοδιακόπτης APXHS/ΤΕΛΟΥΣ (ON/OFF) έχει προτεραιότητα έναντι του εβδομαδιαίου χρονοδιακόπτη και η λειτουργία του εβδομαδιαίου χρονοδιακόπτη θα ξεκινήσει πάλι μετά την ολοκλήρωση της λειτουργίας του απλού χρονοδιακόπτη APXHS/ΤΕΛΟΥΣ (ON/OFF).

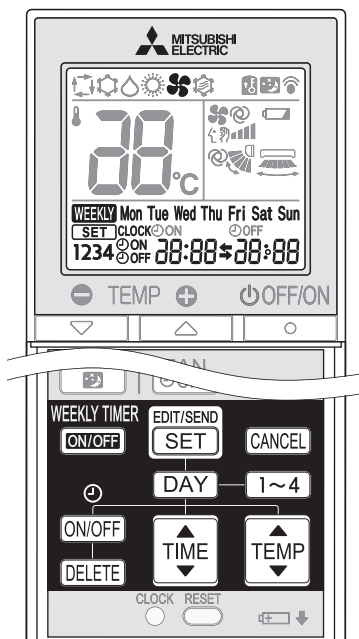

Ρύθμιση του εβδομαδιαίου χρονοδιακόπτη

* Βεβαιωθείτε ότι έχουν ρυθμιστεί σωστά η τρέχουσα ημέρα και ώρα.

1 Πατήστε το κουμπί **SET** για να εισαχθείτε στη λειτουργία ρύθμισης του εβδομαδιαίου χρονοδιακόπτη.

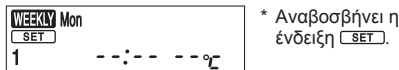

* Αναβοσβήνει η ένδειξη **SET**.

2 Πατήστε τα κουμπιά **DAY** και **1~4** για να επιλέξετε την ημέρα και τον αριθμό της ρύθμισης.

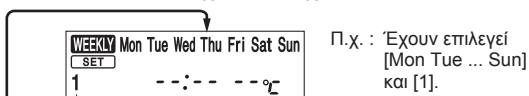

Π.χ. : Έχουν επιλεγεί [Mon Tue ... Sun] και [1].

Πατήστε το κουμπί **DAY** για να επιλέξετε την ημέρα της εβδομάδας που θα ρυθμιστεί.

Mon → Tue → Wed → Thu → Fri → Sat → Sun

* Μπορείτε να επιλέξετε όλες τις ημέρες.

Πατώντας το κουμπί **1~4** επιλέγετε τον αριθμό ρύθμισης.

1 → 2 → 3 → 4

3 Πατήστε τα κουμπιά **ON/OFF**, **TIME** και **TEMP** για να ρυθμίσετε APXH/ΤΕΛΟΣ (ON/OFF), ώρα και θερμοκρασία.

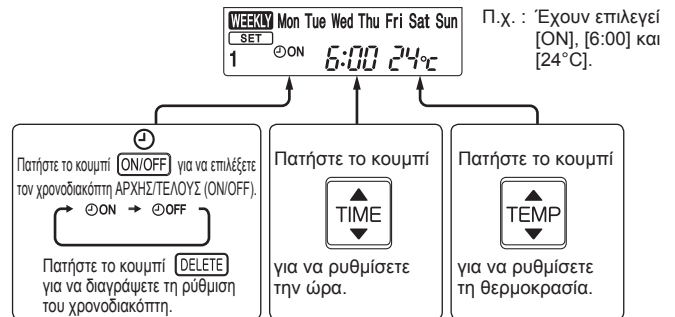

Π.χ. : Έχουν επιλεγεί [ON], [6:00] και [24°C].

* Κρατήστε πατημένο το κουμπί για να αλλάξετε την ώρα γρήγορα.

Πατήστε τα κουμπιά **DAY** και **1~4** για να συνεχίσετε να ρυθμίζετε τον χρονοδιακόπτη για άλλες ημέρες και/ή αριθμούς.

4 Πατήστε το κουμπί **SET** για να ολοκληρώσετε και να μεταδώσετε τη ρύθμιση του εβδομαδιαίου χρονοδιακόπτη.



* Η ένδειξη **SET** που αναβοσβήνει θα σβήσει και θα εμφανιστεί η τρέχουσα ώρα.

Σημείωση:

- Πατήστε το κουμπί **SET** για να μεταδώσετε τα στοιχεία της ρύθμισης του εβδομαδιαίου χρονοδιακόπτη στην εσωτερική μονάδα. Στρέψτε το τηλεχειριστήριο προς την εσωτερική μονάδα για 3 δευτερόλεπτα.
- Όταν ρυθμίσετε τον χρονοδιακόπτη για περισσότερες από μία ημέρες της εβδομάδας ή για περισσότερους από έναν αριθμούς, δεν χρειάζεται να πατάτε το κουμπί **SET** για κάθε ρύθμιση. Πατήστε το κουμπί **SET** μία φορά αφού έχετε ολοκληρώσει όλες τις ρυθμίσεις. Θα αποθηκευτούν όλες οι ρυθμίσεις του εβδομαδιαίου χρονοδιακόπτη.
- Πατήστε το κουμπί **SET** για να εισαχθείτε στη λειτουργία ρύθμισης του εβδομαδιαίου χρονοδιακόπτη και πατήστε και κρατήστε πατημένο για 5 δευτερόλεπτα το κουμπί **DELETE** για να σβήσετε όλες τις ρυθμίσεις του εβδομαδιαίου χρονοδιακόπτη. Στρέψτε το τηλεχειριστήριο προς την εσωτερική μονάδα.

5 Πατήστε το κουμπί **WEEKLY** για να ενεργοποιήσετε τον εβδομαδιαίο χρονοδιακόπτη. (Η ένδειξη **WEEKLY** ανάβει.)

* Όταν είναι ενεργοποιημένος ο εβδομαδιαίος χρονοδιακόπτης, θα ανάβει η ημέρα της εβδομάδας της οποίας έχει ολοκληρωθεί η ρύθμιση.

Πατήστε ξανά το κουμπί **WEEKLY** για να απενεργοποιήσετε τον εβδομαδιαίο χρονοδιακόπτη. (Η ένδειξη **WEEKLY** σβήνει.)

Σημείωση:

Οι αποθηκευμένες ρυθμίσεις δεν θα διαγραφούν όταν απενεργοποιηθεί ο εβδομαδιαίος χρονοδιακόπτης.

Έλεγχος της ρύθμισης του εβδομαδιαίου χρονοδιακόπτη

1 Πατήστε το κουμπί **SET** για να εισαχθείτε στη λειτουργία ρύθμισης του εβδομαδιαίου χρονοδιακόπτη.

* Αναβοσβήνει η ένδειξη **SET**.

2 Πατήστε τα κουμπιά **DAY** ή **1~4** για να προβάλετε τη ρύθμιση της συγκεκριμένης ημέρας ή αριθμού.

Πατήστε το κουμπί **CANCEL** για έξοδο από τη λειτουργία ρύθμισης του εβδομαδιαίου χρονοδιακόπτη.

Σημείωση:

Όταν έχουν επιλεγεί όλες οι ημέρες της εβδομάδας για προβολή των ρυθμίσεων και ανάμεσα τους περιλαμβάνεται μια διαφορετική ρύθμιση, θα εμφανιστεί η ένδειξη **--:--:--°C**.

ΛΕΙΤΟΥΡΓΙΑ ΕΚΤΑΚΤΗΣ ΑΝΑΓΚΗΣ

Όταν το τηλεχειριστήριο δεν μπορεί να χρησιμοποιηθεί...

Η λειτουργία έκτακτης ανάγκης ενεργοποιείται με το πάτημα του διακόπτη λειτουργίας έκτακτης ανάγκης (E.O.SW) στην εσωτερική μονάδα.

Κάθε φορά που πατάτε το διακόπτη λειτουργίας έκτακτης ανάγκης (E.O.SW), αλλάζει η λειτουργία με την εξής σειρά:

Ενδεικτική λυχνία λειτουργίας

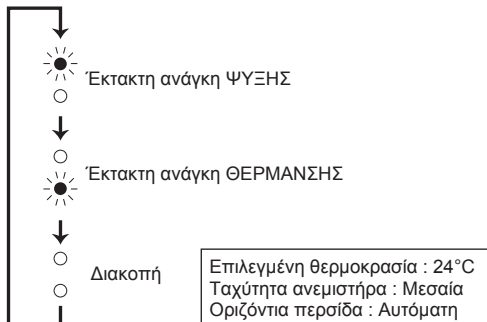
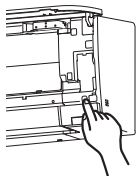

Σημείωση:

- Τα πρώτα 30 λεπτά εκτελείται λειτουργία ελέγχου. Ο έλεγχος θερμοκρασίας δεν λειτουργεί και η ταχύτητα του ανεμιστήρα έχει οριστεί σε Υψηλή.
- Στη λειτουργία θέρμανσης ανάγκης, η ταχύτητα του ανεμιστήρα αυξάνεται σταδιακά παρέχοντας θερμό αέρα.
- Στη λειτουργία ψύξης ανάγκης, εκτελείται επαναφορά της θέσης των οριζόντιων περσίδων σε περίπου ένα λεπτό και, στη συνέχεια, ξεκινάει η λειτουργία.

ΛΕΙΤΟΥΡΓΙΑ ΑΥΤΟΜΑΤΗΣ ΕΠΑΝΕΚΚΙΝΗΣΗΣ

Εάν υπάρξει διακοπή ρεύματος ή κλείσει ο κεντρικός διακόπτης παροχής ρεύματος στη διάρκεια της λειτουργίας, η "λειτουργία αυτόματης επανεκκίνησης" ενεργοποιείται αυτόματα ώστε η συσκευή να λειτουργήσει ξανά με τον ίδιο τρόπο λειτουργίας που είχε οριστεί από το τηλεχειριστήριο πριν τη διακοπή ρεύματος. Εάν έχει ρυθμιστεί χρονοδιακόπτης, η ρύθμιση του χρονοδιακόπτη ακυρώνεται και η μονάδα αρχίζει να λειτουργεί ξανά όταν επανέλθει το ρεύμα.

Εάν δεν θέλετε να χρησιμοποιήσετε αυτή τη λειτουργία, επικοινωνήστε με την αντιπροσωπεία γιατί θα πρέπει να αλλάξει η ρύθμιση της μονάδας.

Οδηγίες:

- Αποσυνδέστε την παροχή ρεύματος ή κλείστε το διακόπτη πριν από τον καθαρισμό.
- Προσέξτε να μην αγγίξετε τα μεταλλικά μέρη με τα χέρια σας.
- Μην χρησιμοποιείτε βενζίνη, αραιωτικά, σκόνες υαλίσματος ή εντομοκτόνα.
- Χρησιμοποιείτε μόνο διαλυμένα απαλά απορρυπαντικά.
- Μην χρησιμοποιείτε βούρτσα απόξεσης, την τραχιά επιφάνεια ενός σφουγγαριού ή κάτι παρόμοιο.
- Μην μουλιάζετε ή μην ξεπλένετε την οριζόντια περσίδα.
- Μην χρησιμοποιείτε νερό σε θερμοκρασία μεγαλύτερη από 50°C.
- Μην εκθέτετε τα εξαρτήματα σε άμεσο ηλιακό φως, στη ζέση ή σε φωτιά για να στεγνώσουν.
- Μην ασκείτε υπερβολική δύναμη στον ανεμιστήρα καθώς αυτή μπορεί να προκαλέσει ρωγμές ή θραύση.

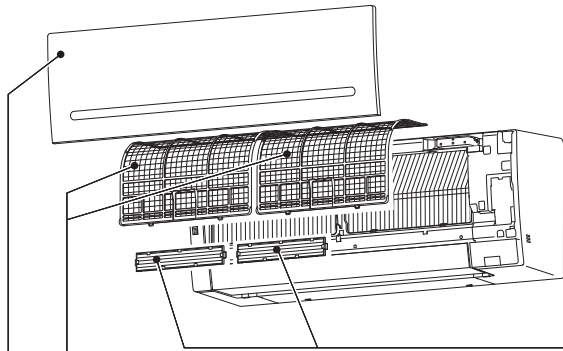

Φίλτρο αέρα (Φίλτρο καθαρισμού αέρα)

Καθαρίζετε το κάθε 2 εβδομάδες

- Αφαιρέστε τη σκόνη με ηλεκτρική σκούπα, ή ξεπλύνετε το με νερό.
- Αφού το πλύνετε με νερό, αφήστε να στεγνώσει καλά σε σκιερό μέρος.

Μπροστινό φάντωμα



1. Σηκώστε το μπροστινό φάντωμα μέχρι να ακουστεί ένα "κλικ".
2. Κρατήστε τους πείρους και τραβήξτε το για να το αφαιρέσετε όπως φαίνεται στην παραπάνω εικόνα.
 - Σκουπίστε το με ένα μαλακό, στεγνό πανί ή ξεπλύνετε το με νερό.
 - Μην το αφήνετε να μουλιάσει στο νερό για περισσότερο από δύο ώρες.
 - Αφήστε το να στεγνώσει καλά στη σκιά πριν το τοποθετήσετε ξανά.
3. Τοποθετήστε το μπροστινό φάντωμα ακολουθώντας τη διαδικασία αφαίρεσης με αντίστροφη σειρά. Κλείστε καλά το μπροστινό φάντωμα και πιέστε τα σημεία που σημειώνονται με βέλη.



Φίλτρο καθαρισμού αέρα (Φίλτρο καθαρισμού αέρος ιονισμένο με άργυρο, προαιρετικό)

Κάθε 3 μήνες:

- Απομακρύνετε τη σκόνη με ηλεκτρική σκούπα.
- Όταν δεν είναι δυνατή η απομάκρυνση της σκόνης με ηλεκτρική σκούπα:**
 - Αφήστε το φίλτρο και το πλαίσιο του να μουλιάσουν σε χλιαρό νερό πριν τα ξεπλύνετε.
 - Αφού το πλύνετε, αφήστε το να στεγνώσει καλά σε σκιερό μέρος. Τοποθετήστε όλες τις προεξοχές του φίλτρου αέρα.

Κάθε χρόνο:

- Για βέλτιστη απόδοση, αντικαθιστάτε το φίλτρο καθαρισμού αέρα με καινούργιο.
- Αριθμός εξαρτημάτων
MAC-2370FT-E

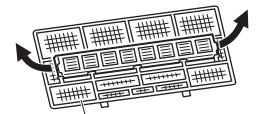

Τραβήξτε το για να το αφαιρέσετε από το φίλτρο αέρα

! Σημαντικό

- **Καθαρίζετε τακτικά τα φίλτρα για βέλτιστη απόδοση και μείωση της κατανάλωσης ρεύματος.**
- **Τα βρώμικα φίλτρα προκαλούν συμπύκνωση νερού στο εσωτερικό του κλιματιστικού, η οποία θα συμβάλει στην ανάπτυξη μυκήτων, όπως η μούχλα. Γι' αυτό συστήνεται να καθαρίζετε τα φίλτρα αέρα κάθε 2 εβδομάδες.**

Αυτές οι πληροφορίες βασίζονται στον **ΚΑΝΟΝΙΣΜΟ (ΕΕ) Αρ. 528/2012**

ΟΝΟΜΑ ΜΟΝΤΕΛΟΥ	Επεξεργασμένο άρθρο (Ονομασία εξαρτημάτων)	Ενεργές ουσίες (Αρ. CAS)	Ιδιότητα	Οδηγία για χρήση (Πληροφορίες ασφαλούς χειρισμού)
MSZ-AP25/35/42/50VG	ΦΙΛΤΡΟ	Φωσφορικό σύμπλοκο αργύρου-νατρίου-υδρογόνου-ζιρκονίου (265647-11-8) 2-οκτυλ-2Η-ισοθειαζολ-3-όνη (OIT) (26530-20-1)	Αντιβακτηριδιακό Αντιμυκητιακό	<ul style="list-style-type: none"> • Να χρησιμοποιείτε το προϊόν σύμφωνα με τις υποδείξεις του εγχειριδίου οδηγιών και μόνο για τον σκοπό που προορίζεται. • Μην το τοποθετείτε στο στόμα. Να φυλάσσεται μακριά από παιδιά.
MAC-2370FT-E	ΦΙΛΤΡΟ	Ζεόλιθος, ψευδάργυρος, άργυρος (130328-20-0)	Αντιβακτηριδιακό	<ul style="list-style-type: none"> • Να χρησιμοποιείτε το προϊόν σύμφωνα με τις υποδείξεις του εγχειριδίου οδηγιών και μόνο για τον σκοπό που προορίζεται. • Μην το τοποθετείτε στο στόμα. Να φυλάσσεται μακριά από παιδιά.

ΡΥΘΜΙΣΗ ΔΙΕΠΑΦΗΣ Wi-Fi (Μόνο τύπος VGK)

Αυτή η διεπαφή Wi-Fi διαβιβάζει τις πληροφορίες κατάστασης και ελέγχει τις εντολές από το MELCloud μέσω σύνδεσης στην εσωτερική μονάδα.

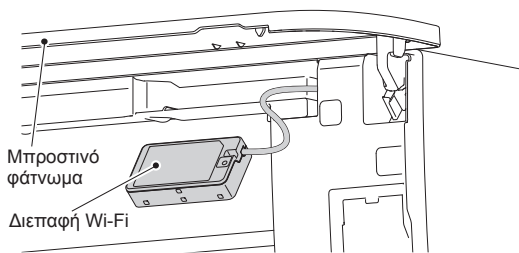
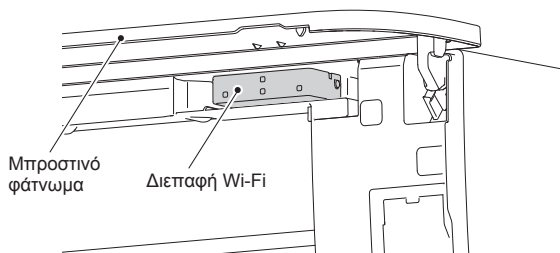

Εισαγωγή στη διεπαφή Wi-Fi

Αρ.	Στοιχείο	Περιγραφή
1	Διακόπτης MODE (ΤΡΟΠΟΣ ΛΕΙΤΟΥΡΓΙΑΣ)	Επιλέγει τρόπους λειτουργίας.
2	Διακόπτης RESET (ΕΠΑΝΑΦΟΡΑ)	Επαναφέρει το σύστημα και ΟΛΕΣ τις ρυθμίσεις.
3	Λυχνία LED ERR (ΣΦΑΛΜΑ) (Πορτοκαλί)	Δείχνει την κατάσταση σφάλματος δικτύου.
4	Λυχνία LED NET (ΔΙΚΤΥΟ) (Πράσινο)	Δείχνει την κατάσταση δικτύου.
5	Λυχνία LED MODE (ΤΡΟΠΟΣ ΛΕΙΤΟΥΡΓΙΑΣ) (Πορτοκαλί)	Δείχνει την κατάσταση τρόπου λειτουργίας του σημείου πρόσβασης.
6	Λυχνία LED UNIT (ΜΟΝΑΔΑ) (Πράσινο)	Δείχνει την κατάσταση της εσωτερικής μονάδας.

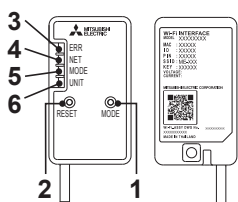

(1) Διακόπτης MODE (ΤΡΟΠΟΣ ΛΕΙΤΟΥΡΓΙΑΣ)

- Ο διακόπτης MODE (ΤΡΟΠΟΣ ΛΕΙΤΟΥΡΓΙΑΣ) χρησιμοποιείται για την επιλογή τρόπων λειτουργίας σε διαμορφώσεις.

(2) Διακόπτης RESET (ΕΠΑΝΑΦΟΡΑ)

- Κρατήστε πατημένο το διακόπτη RESET (ΕΠΑΝΑΦΟΡΑ) για 2 δευτερόλεπτα για επανεκκίνηση του συστήματος.
- Κρατήστε πατημένο το διακόπτη RESET (ΕΠΑΝΑΦΟΡΑ) για 14 δευτερόλεπτα για αρχικοποίηση της διεπαφής Wi-Fi στις εργοστασιακές ρυθμίσεις.

Όταν η διεπαφή Wi-Fi επαναφέρεται στις εργοστασιακές ρυθμίσεις, ΟΛΕΣ οι πληροφορίες διαμόρφωσης χάνονται. Προσέξτε ιδιαίτερα κατά την εκτέλεση αυτής της λειτουργίας.

1 Ανοίξτε το μπροστινό φάντωμα και αφαιρέστε τη διεπαφή Wi-Fi.

2 Ρυθμίστε μια σύνδεση μεταξύ της διεπαφής Wi-Fi και του δρομολογητή. Ανατρέξτε στα έγγραφα ΕΓΧΕΙΡΙΔΙΟ ΡΥΘΜΙΣΗΣ και SETUP QUICK REFERENCE GUIDE (ΟΔΗΓΟΣ ΡΥΘΜΙΣΗΣ ΓΡΗΓΟΡΗΣ ΑΝΑΦΟΡΑΣ) που παρέχονται με τη μονάδα.

Για το ΕΓΧΕΙΡΙΔΙΟ ΡΥΘΜΙΣΗΣ, μεταβείτε στον παρακάτω ιστότοπο.

<http://www.melcloud.com/Support>

3 Επανατοποθετήστε τη διεπαφή Wi-Fi και κλείστε το μπροστινό φάντωμα μετά την ολοκλήρωση της ρύθμισης.

4 Για το Εγχειρίδιο χρήσης MELCloud, μεταβείτε στον παρακάτω ιστότοπο.

<http://www.melcloud.com/Support>

Σημείωση:

- Βεβαιωθείτε ότι ο δρομολογητής υποστηρίζει τη ρύθμιση κρυπτογράφησης WPA2-AES πριν από την έναρξη της ρύθμισης της διεπαφής Wi-Fi.
- Ο τελικός χρήστης θα πρέπει να διαβάσει και να αποδεχθεί τους όρους και τις προϋποθέσεις της υπηρεσίας Wi-Fi πριν χρησιμοποιήσει αυτήν τη διεπαφή Wi-Fi.
- Για να ολοκληρώσετε τη σύνδεση αυτής της διεπαφής Wi-Fi στην υπηρεσία Wi-Fi, ενδέχεται να απαιτηθεί ο δρομολογητής.
- Αυτή η διεπαφή Wi-Fi δεν θα ξεκινήσει τη μετάδοση οποιωνδήποτε λειτουργικών δεδομένων από το σύστημα, έως ότου ο τελικός χρήστης καταχωρηθεί και αποδεχθεί τους όρους και τις προϋποθέσεις της υπηρεσίας Wi-Fi.
- Αυτή η διεπαφή Wi-Fi δεν θα πρέπει να εγκαθίσταται και να συνδέεται σε κανένα σύστημα Mitsubishi Electric που προορίζεται για την παροχή κρίσιμης για την εφαρμογή ψύξης ή θέρμανσης.
- Σημειώστε τις πληροφορίες που αφορούν τη ρύθμιση της διεπαφής Wi-Fi στην τελευταία σελίδα του παρόντος εγχειριδίου κατά τη ρύθμιση αυτής της διεπαφής Wi-Fi.
- Κατά τη μετακίνηση ή την απόρριψη, επαναφέρετε τη διεπαφή Wi-Fi στις προεπιλεγμένες εργοστασιακές ρυθμίσεις.

Η διεπαφή Wi-Fi της Mitsubishi Electric έχει σχεδιαστεί για επικοινωνία με την υπηρεσία Wi-Fi MELCloud της Mitsubishi Electric.

Διεπαφές Wi-Fi τρίτων μερών δεν μπορούν να συνδεθούν στο MELCloud. Η Mitsubishi Electric δεν ευθύνεται για τυχόν (i) ανεπαρκή απόδοση συστήματος ή προϊόντος,

(ii) σφάλμα συστήματος ή προϊόντος ή (iii) απώλεια ή ζημιά σε οποιοδήποτε σύστημα ή προϊόν, τα οποία προκαλούνται ή προκύπτουν από τη σύνδεση ή/και τη χρήση οποιασδήποτε διεπαφής Wi-Fi τρίτου μέρους ή οποιασδήποτε υπηρεσίας Wi-Fi τρίτου μέρους με εξοπλισμό Mitsubishi Electric.

Για τις τελευταίες πληροφορίες σχετικά με το MELCloud από τη Mitsubishi Electric Corporation, επισκεφθείτε τη διεύθυνση www.melcloud.com.

ΟΤΑΝ ΝΟΜΙΖΕΤΕ ΟΤΙ ΨΑΡΧΕΙ ΚΑΠΟΙΟ ΠΡΟΒΛΗΜΑ

Ακόμα και αν ελεγχθούν τα παραπάνω σημεία, εάν η μονάδα δεν επανέλθει, διακόψτε τη χρήση του κλιματιστικού και συμβουλευτείτε τον αντιπρόσωπό σας.

Σύμπτωμα	Εξήγηση & σημεία ελέγχου
Εσωτερική μονάδα	
Η μονάδα δεν λειτουργεί.	<ul style="list-style-type: none"> Είναι ανοιχτός ο διακόπτης; Είναι συνδεδεμένο το καλώδιο ρεύματος; Έχει ρυθμιστεί ο χρονοδιακόπτης ΕΝΑΡΞΗΣ; Σελίδα 9
Η οριζόντια περσίδα δεν κινείται.	<ul style="list-style-type: none"> Έχουν εγκατασταθεί σωστά η οριζόντια και η κάθετη περσίδα; Μήπως έχει παραμορφωθεί το προστατευτικό του ανεμιστήρα; Όταν ανοίγει ο διακόπτης, εκτελείται επαναφορά της θέσης των οριζόντιων περσίδων σε περίπου ένα λεπτό. Μετά την ολοκλήρωση της επαναφοράς, συνεχίζεται η κανονική λειτουργία των οριζόντιων περσίδων. Αυτό ισχύει και στη λειτουργία ψύξης ανάγκης.
Η μονάδα δεν μπορεί να λειτουργήσει για περίπου 3 λεπτά μετά την επανεκκίνηση.	<ul style="list-style-type: none"> Αυτό προστατεύει τη μονάδα με εντολή του μικροεπεξεργαστή. Περιμένετε.
Από το στόμιο εξόδου αέρα της εσωτερικής μονάδας εξέρχονται υδρατμίδια.	<ul style="list-style-type: none"> Ο κρύος αέρας από τη μονάδα ψυχραίνει γρήγορα την υγρασία του αέρα μέσα στο χώρο, η οποία μετατρέπεται σε υδρατμίδια.
Η περιστροφική λειτουργία της ΟΡΙΖΟΝΤΙΑΣ ΠΕΡΣΙΔΑΣ αναστέλλεται για λίγο, και έπειτα επανεκκινείται.	<ul style="list-style-type: none"> Αυτό συμβαίνει προκειμένου να πραγματοποιείται φυσιολογικά η περιστροφική λειτουργία της ΟΡΙΖΟΝΤΙΑΣ ΠΕΡΣΙΔΑΣ.
Εάν επιλέξετε τη λειτουργία ΠΕΡΙΣΤΡΟΦΗ σε λειτουργία ΨΥΞΗΣ/ΑΦΥΓΡΑΝΣΗΣ/ΑΝΕΜΙΣΤΗΡΑ, η κάτω οριζόντια περσίδα δεν κινείται.	<ul style="list-style-type: none"> Είναι φυσιολογικό, η κάτω οριζόντια περσίδα να μην κινείται όταν έχει επιλεγεί η λειτουργία ΠΕΡΙΣΤΡΟΦΗ σε λειτουργία ΨΥΞΗΣ/ΑΦΥΓΡΑΝΣΗΣ/ΑΝΕΜΙΣΤΗΡΑ.
Η κατεύθυνση ροής του αέρα αλλάζει κατά τη διάρκεια της λειτουργίας. Η κατεύθυνση της οριζόντιας περσίδας δεν μπορεί να ρυθμιστεί από το τηλεχειριστήριο.	<ul style="list-style-type: none"> Εάν κατά τη λειτουργία ΨΥΞΗΣ ή ΑΦΥΓΡΑΝΣΗΣ της μονάδας, η διάρκεια της παροχής του αέρα προς τα κάτω διαρκεί από 0,5 έως 1 ώρα, η κατεύθυνση της ροής του αέρα θα αλλάξει αυτόματα στην επάνω θέση, προκειμένου να αποφευχθεί η συμπύκνωση και η διαρροή νερού. Κατά τη λειτουργία θέρμανσης, εάν η θερμοκρασία ροής του αέρα είναι πολύ χαμηλή ή πραγματοποιείται απόψυξη, η οριζόντια περσίδα μετακινείται αυτόματα σε οριζόντια θέση.
Κατά τη λειτουργία θέρμανσης, η λειτουργία διακόπτεται για περίπου 10 λεπτά.	<ul style="list-style-type: none"> Η εξωτερική μονάδα είναι σε κατάσταση απόψυξης. Περιμένετε το πολύ 10 λεπτά μέχρι να ολοκληρωθεί η διαδικασία. (Όταν η εξωτερική θερμοκρασία είναι πολύ χαμηλή και η υγρασία πολύ υψηλή, σχηματίζεται πάγος.)
Η μονάδα αρχίζει να λειτουργεί από μόνη της όταν αποκατασταθεί η τροφοδοσία ρεύματος, χωρίς να έχει εντολή από το τηλεχειριστήριο.	<ul style="list-style-type: none"> Τα μοντέλα αυτά διαθέτουν λειτουργία αυτόματης επανεκκίνησης. Σε περίπτωση που διακοπή η τροφοδοσία της μονάδας χωρίς να την απενεργοποιήσετε από το τηλεχειριστήριο, όταν αποκατασταθεί η τροφοδοσία, η μονάδα θα αρχίσει να λειτουργεί αυτόματα σύμφωνα με τις ρυθμίσεις που είχαν οριστεί από το τηλεχειριστήριο πριν από τη διακοπή της τροφοδοσίας. Ανατρέξτε στην ενότητα "Λειτουργία αυτόματης επανεκκίνησης". Σελίδα 11
Οι δύο οριζόντιες περσίδες αγγίζουν η μία την άλλη. Οι οριζόντιες περσίδες είναι σε μη κανονική θέση. Οι οριζόντιες περσίδες δεν επανέρχονται στη σωστή "κλειστή θέση".	<ul style="list-style-type: none"> Εκτελέστε κάποια από τις παρακάτω ενέργειες: Κλείστε και ανοίξτε ο διακόπτη. Βεβαιωθείτε ότι οι οριζόντιες περσίδες μετακινούνται στη σωστή "κλειστή θέση". Ξεκινήστε και διακόψτε τη λειτουργία ψύξης ανάγκης και βεβαιωθείτε ότι οι οριζόντιες περσίδες μετακινούνται στη σωστή "κλειστή θέση".
Στον τρόπο λειτουργίας ΨΥΞΗΣ/ΑΦΥΓΡΑΝΣΗΣ, όταν η θερμοκρασία δωματίου πλησιάσει τη θερμοκρασία που έχει οριστεί, σταματά η λειτουργία της εξωτερικής μονάδας και, στη συνέχεια, η εσωτερική μονάδα λειτουργεί με χαμηλή ταχύτητα.	<ul style="list-style-type: none"> Όταν η θερμοκρασία δωματίου αποκλίνει από τη θερμοκρασία που έχει οριστεί, ξεκινά η λειτουργία του εσωτερικού ανεμιστήρα σύμφωνα με τις ρυθμίσεις στο τηλεχειριστήριο.
Η εσωτερική μονάδα αποχρωματίζεται με τον καιρό.	<ul style="list-style-type: none"> Παρόλο που το πλαστικό γίνεται κίτρινο λόγω της επίδρασης κάποιων παραγόντων, όπως υπεριώδους ακτινοβολίας και υψηλής θερμοκρασίας, οι λειτουργίες του προϊόντος δεν επηρεάζονται.
Η ενδεικτική λυχνία λειτουργίας ανάβει με μειωμένη ένταση. Η μονάδα δεν κάνει ήχο.	<ul style="list-style-type: none"> Μήπως είναι ενεργοποιημένη η λειτουργία NIGHT; Σελίδα 9
Πολλαπλό σύστημα	
Η εσωτερική μονάδα που δεν λειτουργεί θερμαίνεται και ακούγεται από τη μονάδα ένας ήχος, όμως με ήχο νερού που τρέχει.	<ul style="list-style-type: none"> Μια μικρή ποσότητα ψυκτικού υγρού συνεχίζει να ρέει μέσα στην εσωτερική μονάδα, παρόλο που αυτή δεν λειτουργεί.
Όταν έχει επιλεγεί λειτουργία θέρμανσης, η λειτουργία της μονάδας δεν ξεκινά αμέσως.	<ul style="list-style-type: none"> Εάν ενεργοποιήσετε τη μονάδα κατά τη διάρκεια απόψυξης της εξωτερικής μονάδας, απαιτούνται μερικά λεπτά (το πολύ 10 λεπτά) μέχρι να αρχίσει η παραγωγή θερμού αέρα.
Εξωτερική μονάδα	
Ο ανεμιστήρας της εξωτερικής μονάδας δεν περιστρέφεται, παρόλο που λειτουργεί ο συμπιεστής. Παρόλο που ο ανεμιστήρας αρχίζει να περιστρέφεται, σύντομα σταματά.	<ul style="list-style-type: none"> Όταν η εξωτερική θερμοκρασία είναι χαμηλή κατά τη λειτουργία ψύξης, ο ανεμιστήρας λειτουργεί διακεκομμένα για να διατηρηθεί ικανοποιητική απόδοση ψύξης.
Υπάρχει διαρροή νερού από την εξωτερική μονάδα.	<ul style="list-style-type: none"> Κατά τη λειτουργία ΨΥΞΗΣ ή ΑΦΥΓΡΑΝΣΗΣ, οι σωλήνες ή τα τμήματα σύνδεσης των σωλήνων ψύχονται με αποτέλεσμα να δημιουργείται συμπύκνωση. Κατά τη λειτουργία θέρμανσης, το νερό που συμπυκνώνεται στον εναλλάκτη θερμότητας στάζει. Κατά τη λειτουργία θέρμανσης, η λειτουργία απόψυξης λιώνει το νερό που έχει παγώσει στην εξωτερική μονάδα και στάζει.
Από την εξωτερική μονάδα εξέρχεται λευκός καπνός.	<ul style="list-style-type: none"> Κατά τη λειτουργία θέρμανσης, ο ατμός που δημιουργείται από τη λειτουργία απόψυξης μοιάζει με λευκό καπνό.

Σύμπτωμα	Εξήγηση & σημεία ελέγχου
Τηλεχειριστήριο	
Δεν εμφανίζεται ένδειξη στο τηλεχειριστήριο ή έχει μειωθεί ο φωτισμός της. Η εσωτερική μονάδα δεν ανταποκρίνεται στο σήμα του τηλεχειριστήριου.	<ul style="list-style-type: none"> Είναι άδεια οι μπαταρίες; Σελίδα 5 Είναι σωστή η πολικότητα (+, -) των μπαταριών; Σελίδα 5 Μήπως πατάτε τα κουμπιά στο τηλεχειριστήριο κάποιος άλλης ηλεκτρικής συσκευής;
Δεν υπάρχει ψύξη ή θέρμανση	
Ο χώρος δεν ψύχεται ή θερμαίνεται επαρκώς.	<ul style="list-style-type: none"> Είναι κατάλληλη η ρύθμιση θερμοκρασίας; Σελίδα 6 Είναι κατάλληλη η ρύθμιση του ανεμιστήρα; Αλλάξτε τη ρύθμιση του ανεμιστήρα σε υψηλή ή πολύ υψηλή ταχύτητα. Σελίδα 7 Τα φίλτρα είναι καθαρά; Σελίδα 12 Είναι καθαρός ο ανεμιστήρας ή ο εναλλάκτης θερμότητας της εσωτερικής μονάδας; Σελίδα 12 Μήπως υπάρχουν εμπόδια που φράζουν το στόμιο εισόδου ή εξόδου αέρα της εσωτερικής ή της εξωτερικής μονάδας; Μήπως κάποιο παράθυρο ή πόρτα είναι ανοικτή; Ενδέχεται να μεσολαβήσει κάποια ώρα μέχρι να επιτευχθεί η θερμοκρασία ρύθμισης ή ενδέχεται να μην επιτευχθεί καθόλου, ανάλογα με τις διαστάσεις του χώρου, τη θερμοκρασία περιβάλλοντος κ.ο.κ. Μήπως είναι ενεργοποιημένη η λειτουργία NIGHT; Σελίδα 9
Ο χώρος δεν ψύχεται επαρκώς.	<ul style="list-style-type: none"> Όταν στο χώρο γίνεται χρήση ανεμιστήρα ή κουζίνας αερίου, αυξάνει το φορτίο ψύξης με αποτέλεσμα η ψύξη να είναι ανεπαρκής. Όταν η εξωτερική θερμοκρασία είναι υψηλή, η ψύξη μπορεί να μην είναι επαρκής.
Δεν γίνεται επαρκής θέρμανση του χώρου.	<ul style="list-style-type: none"> Όταν η εξωτερική θερμοκρασία είναι χαμηλή, η θέρμανση μπορεί να μην είναι επαρκής.
Κατά τη λειτουργία της θέρμανσης, ο αέρας δεν εξέρχεται αμέσως.	<ul style="list-style-type: none"> Περιμένετε όσο η μονάδα ετοιμάζεται να παράγει θερμό αέρα.
Ροή αέρα	
Ο αέρας από την εσωτερική μονάδα μυρίζει περίεργα.	<ul style="list-style-type: none"> Τα φίλτρα είναι καθαρά; Σελίδα 12 Είναι καθαρός ο ανεμιστήρας ή ο εναλλάκτης θερμότητας της εσωτερικής μονάδας; Σελίδα 12 Η μονάδα μπορεί να απορροφά μια οσμή που προσκολλάται στον τοίχο, στο χαλί, στα έπιπλα, στα ρούχα, κλπ. και να την βγάξει με τον αέρα.
Ήχος	
Ακούγεται ένας ξερός κρότος.	<ul style="list-style-type: none"> Αυτό ο ήχος παράγεται από τη διαστολή/συστολή του μπροστινού φατνώματος, κλπ., λόγω αλλαγής της θερμοκρασίας.
Ακούγεται ήχος σαν κελάρυμα.	<ul style="list-style-type: none"> Ο ήχος αυτός ακούγεται όταν ο εξωτερικός αέρας που απορροφάται από το σωλήνα αποστράγγισης ανοίγει την περιοχική συλλογής ή τον ανεμιστήρα εξερισμού, με αποτέλεσμα να ρέει το νερό που κυλά μέσα στο σωλήνα αποστράγγισης. Ο ήχος αυτός ακούγεται επίσης όταν φυσά ο εξωτερικός αέρας μέσα στη σωλήνα αποστράγγισης στην περίπτωση που ο εξωτερικός άνεμος είναι ισχυρός.
Από την εσωτερική μονάδα ακούγεται ένας μηχανικός ήχος.	<ul style="list-style-type: none"> Πρόκειται για τον ήχο που παράγεται από την ενεργοποίηση/απενεργοποίηση του ανεμιστήρα ή του συμπιεστή.
Ακούγεται ο ήχος νερού που ρέει.	<ul style="list-style-type: none"> Πρόκειται για τον ήχο ροής του ψυκτικού ή του νερού που συμπυκνώνεται στη μονάδα.
Μερικές φορές ακούγεται ένας σφυριχτός ήχος.	<ul style="list-style-type: none"> Πρόκειται για τον ήχο που παράγεται όταν αρχίζει η ροή ψυκτικού υγρού μέσα στη μονάδα.
Χρονοδιακόπτης	
Ο εβδομαδιαίος χρονοδιακόπτης δεν λειτουργεί σύμφωνα με τις ρυθμίσεις.	<ul style="list-style-type: none"> Έχει ρυθμιστεί ο χρονοδιακόπτης ΑΡΧΗΣ/ΤΕΛΟΥΣ (ON/OFF); Σελίδα 9 Μεταβείτε ξανά τα στοιχεία της ρύθμισης του εβδομαδιαίου χρονοδιακόπτη στην εσωτερική μονάδα. Όταν γίνει η επιτυχής λήψη των στοιχείων, θα ακουστεί ένα παρατεταμένο ηχητικό σήμα (μπιπ) από την εξωτερική μονάδα. Εάν η λήψη των στοιχείων αποτύχει, θα ακουστούν 3 σύντομα ηχητικά σήματα (μπιπ). Βεβαιωθείτε ότι τα στοιχεία έχουν ληφθεί με επιτυχία. Σελίδα 10 Όταν σημειωθεί διακοπή ρεύματος, το ενσωματωμένο ρολόι της εσωτερικής μονάδας θα είναι λανθασμένο. Ως αποτέλεσμα, ο εβδομαδιαίος χρονοδιακόπτης ενδεχομένως να μην λειτουργεί κανονικά. Βεβαιωθείτε ότι θα τοποθετήσετε το τηλεχειριστήριο σε σημείο από το οποίο θα επιτρέπει η λήψη του σήματος από την εσωτερική μονάδα. Σελίδα 5
Η μονάδα ενεργοποιεί/απενεργοποιεί τη λειτουργία μόνη της.	<ul style="list-style-type: none"> Είναι ρυθμιζόμενος ο εβδομαδιαίος χρονοδιακόπτης; Σελίδα 10
Διαπαφή Wi-Fi	
Όταν παρουσιαστεί σφάλμα κατά τη λειτουργία ή τη ρύθμιση της σύνδεσης.	<p>Ανατρέξτε στο έγγραφο ΕΓΧΕΙΡΙΔΙΟ ΡΥΘΜΙΣΗΣ. Για το ΕΓΧΕΙΡΙΔΙΟ ΡΥΘΜΙΣΗΣ, μεταβείτε στον παρακάτω ιστότοπο. http://www.melcloud.com/Support</p>

ΌΤΑΝ ΝΟΜΙΖΕΤΕ ΟΤΙ ΥΠΑΡΧΕΙ ΚΑΠΟΙΟ ΠΡΟΒΛΗΜΑ

Στις παρακάτω περιπτώσεις, διακόψτε τη λειτουργία του κλιματιστικού και συμβουλευτείτε τον αντιπρόσωπό σας.

- Όταν υπάρχει διαρροή νερού από την εσωτερική μονάδα.
- Όταν αναβοσβήνει η ενδεικτική λυχνία λειτουργίας.
- Όταν ο διακόπτης πέφτει συχνά.
- Το σήμα του τηλεχειριστηρίου δεν λαμβάνεται σε χώρο όπου χρησιμοποιείται ηλεκτρονικός λαμπτήρας φθορισμού τύπου ON/OFF (λαμπτήρας φθορισμού με μετασχηματιστή, κλπ.).
- Η λειτουργία του κλιματιστικού προκαλεί παρεμβολές στη ραδιοφωνική ή τηλεοπτική λήψη. Μπορεί να απαιτείται εγκατάσταση ενισχυτή για τη συσκευή που επηρεάζεται.
- Όταν ακούγεται ένας ασυνήθιστος ήχος.
- Όταν διαπιστώνεται τυχόν διαρροή ψυκτικού.

ΟΤΑΝ ΤΟ ΚΛΙΜΑΤΙΣΤΙΚΟ ΔΕΝ ΠΡΟΚΕΙΤΑΙ ΝΑ ΛΕΙΤΟΥΡΓΗΣΕΙ ΓΙΑ ΠΟΛΥ ΚΑΙΡΟ

1 Χρησιμοποιήστε τη λειτουργία ΨΥΞΗ έχοντας ορίσει την υψηλότερη θερμοκρασία ή τη λειτουργία ΑΝΕΜΙΣΤΗΡΑΣ για 3 με 4 ώρες. **Σελίδα 6**

- Η διαδικασία αυτή στεγνώνει το εσωτερικό της μονάδας.
- Η υγρασία που παραμένει στο εσωτερικό του κλιματιστικού συμβάλλει στη δημιουργία ευνοϊκών συνθηκών για να αναπτυχθούν μύκητες, όπως η μούχλα.

2 Πατήστε το κουμπί OFF/ON για να σταματήσετε τη λειτουργία.

3 Κλείστε το διακόπτη ή/και αποσυνδέστε το καλώδιο τροφοδοσίας από την πρίζα.

4 Αφαιρέστε όλες τις μπαταρίες από το τηλεχειριστήριο.

Όταν χρησιμοποιήσετε ξανά το κλιματιστικό:

1 Καθαρίστε το φίλτρο αέρα. **Σελίδα 12**

2 Ελέγξτε ότι τα στόμια εισόδου και εξόδου της εσωτερικής και της εξωτερικής μονάδας δεν είναι φραγμένα.

3 Ελέγξτε εάν η γείωση είναι σωστά συνδεδεμένη.

4 Ανατρέξτε στην ενότητα “ΠΡΟΕΤΟΙΜΑΣΙΑ ΠΡΙΝ ΑΠΟ ΤΗ ΛΕΙΤΟΥΡΓΙΑ” και ακολουθήστε τις οδηγίες. **Σελίδα 5**

ΧΩΡΟΣ ΕΓΚΑΤΑΣΤΑΣΗΣ ΚΑΙ ΗΛΕΚΤΡΟΝΙΚΗ ΕΓΚΑΤΑΣΤΑΣΗ

Χώρος εγκατάστασης

Αποφύγετε την τοποθέτηση του κλιματιστικού στα παρακάτω μέρη.

- Όπου υπάρχουν πολλά λιπαντικά μηχανικά έλαια.
- Όπου υπάρχει πολύ αλάτι, για παράδειγμα σε ακτές.
- Όπου παράγονται θειούχα αέρια, για παράδειγμα σε θερμές πηγές, λύματα και απόνερα.
- Εκεί όπου υπάρχουν υπολείμματα ελαίου ή εκεί όπου υπάρχει καπνός από καύση ελαίου (όπως σε χώρους παρασκευής φαγητού και εργοστάσια, όπου το πλαστικό μπορεί να αλλοιωθεί και να καταστραφεί).
- Όπου υπάρχει εξοπλισμός υψηλής συχνότητας ή ασύρματος.
- Όπου φράζεται το στόμιο εξόδου αέρα της εξωτερικής μονάδας.
- Όπου ο ήχος λειτουργίας ή ο αέρας που εξέρχεται από την εξωτερική μονάδα ενοχλεί τα δίπλانا σπίτια.
- Για την εσωτερική μονάδα, συνιστάται ύψος στερέωσης 1,8 m έως 2,3 m. Εάν είναι δυνατό, συμβουλευτείτε τον αντιπρόσωπό σας.
- Μη χρησιμοποιείτε το κλιματιστικό όταν πραγματοποιούνται κατασκευαστικές εργασίες και εργασίες φινιρίσματος σε εσωτερικό χώρο ή κατά τη γυάλισμα του δαπέδου. Πριν τη λειτουργία του κλιματιστικού και μετά την ολοκλήρωση τέτοιου είδους εργασιών, αερίστε το χώρο καλά. Διαφορετικά, ενδέχεται να προσκολληθούν πτηνικά στοιχεία στο εσωτερικό του κλιματιστικού, τα οποία μπορεί να προκαλέσουν διαρροή νερού ή διασκορπισμό σταγονιδίων υγρασίας.
- Μη χρησιμοποιείτε τη διεπαφή Wi-Fi κοντά σε ιατρικό ηλεκτρικό εξοπλισμό ή σε άτομα που φέρουν ιατρικό βοήθημα, όπως καρδιακό βηματοδότη ή εμφυτεύσιμο καρδιομετατροπέα-απινιδωτή. Μπορεί να προκληθεί ατύχημα λόγω δυσλειτουργίας του ιατρικού εξοπλισμού ή βοηθήματος.
- Ο παρών εξοπλισμός θα πρέπει να εγκαθίσταται και να λειτουργεί με ελάχιστη απόσταση 20 cm μεταξύ της συσκευής και του χρήστη ή των παρευρισκομένων.
- Μη χρησιμοποιείτε τη διεπαφή Wi-Fi κοντά σε άλλες ασύρματες συσκευές, μικροκύματα, ασύρματα τηλέφωνα ή συσκευές φαξ. Μπορεί να προκληθούν δυσλειτουργίες.

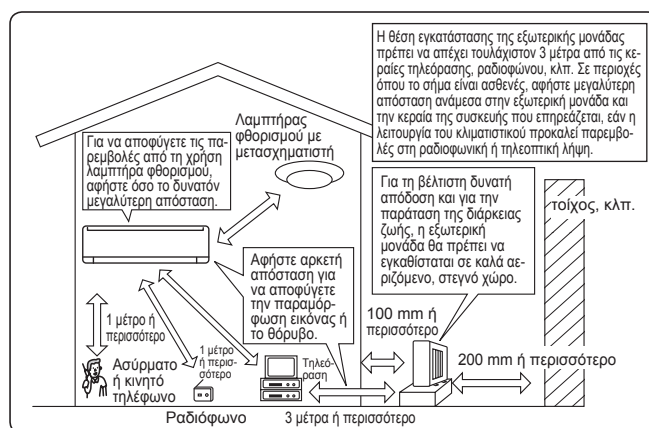

Ηλεκτρολογική εγκατάσταση

- Χρησιμοποιήστε μία αποκλειστική γραμμή για τη λειτουργία του κλιματιστικού.
- Βεβαιωθείτε ότι τηρείτε την επιτρεπόμενη ένταση του διακόπτη τροφοδοσίας.

Εάν έχετε οποιαδήποτε απορία, απευθυνθείτε στον αντιπρόσωπό σας.

ΠΡΟΔΙΑΓΡΑΦΕΣ

Μοντέλο	Εσωτερική		MSZ-AP25VG(K)		MSZ-AP35VG(K)		MSZ-AP42VG(K)		MSZ-AP50VG(K)		
	Εξωτερική		MUZ-AP25VG(H)		MUZ-AP35VG(H)		MUZ-AP42VG(H)		MUZ-AP50VG(H)		
Λειτουργία			Ψύξη	Θέρμανση	Ψύξη	Θέρμανση	Ψύξη	Θέρμανση	Ψύξη	Θέρμανση	
Τροφοδοσία			~ /N, 230 V, 50 Hz								
Απόδοση	kW		2,5	3,2	3,5	4,0	4,2	5,4	5,0	5,8	
Ισχύς εισόδου	kW		0,60	0,78	0,99	1,03	1,30	1,49	1,55	1,60	
Βάρος	Εσωτερική	kg	10,5								
	Εξωτερική	kg	31		31		35		40		
Χωρητικότητα πλήρωσης ψυκτικού (R32)	kg		0,55		0,55		0,70		1,00		
Κωδικός IP	Εσωτερική		IP 20								
	Εξωτερική		IP 24								
Permissible excessive operating pressure	LP ps	MPa	2,77								
	HP ps	MPa	4,17								
Επίπεδο θορύβου	Εσωτερική (Πολύ υψηλή/Υψηλή/Μεσαία/Χαμηλή/Αθόρυβο)		dB(A)	42/36/30/24/19	45/39/34/24/19	42/36/30/24/19	45/38/31/24/19	42/38/34/29/21	45/40/35/29/21	44/40/36/33/28	48/43/38/33/28
	Εξωτερική		dB(A)	47	48	49	50	50	51	52	52

Εγγυημένη κλίμακα λειτουργίας

	Εσωτερική	Εξωτερική		
		MUZ-AP25/35/42/50VG	MUZ-AP25/35/42/50VGH	
Ψύξη	Ανώτατο όριο	32°C DB 23°C WB	46°C DB —	46°C DB —
	Κατώτατο όριο	21°C DB 15°C WB	-10°C DB —	-10°C DB —
Θέρμανση	Ανώτατο όριο	27°C DB —	24°C DB 18°C WB	24°C DB 18°C WB
	Κατώτατο όριο	20°C DB —	-15°C DB -16°C WB	-20°C DB -21°C WB

Σημείωση:

Συνθήκες διαβάθμισης
 Ψύξη — Εσωτερική: 27°C DB, 19°C WB
 Εξωτερική: 35°C DB
 Θέρμανση — Εσωτερική: 20°C DB
 Εξωτερική: 7°C DB, 6°C WB

DB: Dry Bulb - Ξηρός βολβός
 WB: Wet Bulb - Υγρός βολβός

Διεπαφή Wi-Fi

Μοντέλο	MAC-566IFB-E
Τάση εισόδου	DC 12,7 V (από εσωτερική μονάδα)
Κατανάλωση ισχύος	ΜΕΓΙΣΤΟ 2 W
Μέγεθος Υ×Π×Β (mm)	79×44×18,5
Βάρος (g)	60 (συμπεριλαμβανομένου του καλωδίου)
Επίπεδο ισχύος πομπού (ΜΕΓ.)	17,5 dBm @IEEE 802.11b
Κανάλι RF	1 κανάλι ~ 13 κανάλια (2.412~2.472 MHz)
Ασύρματο πρωτόκολλο	IEEE 802.11b/g/n (20)
Κρυπτογράφηση	AES
Έλεγχος ταυτότητας	WPA2-PSK
Έκδοση λογισμικού	XX.00





Για τη Δήλωση συμμόρφωσης, μεταβείτε στον παρακάτω ιστότοπο.
<http://www.melcloud.com/Support>

ÍNDICE

■ PRECAUÇÕES DE SEGURANÇA	1
■ ELIMINAÇÃO	3
■ DESIGNAÇÃO DAS PEÇAS	4
■ PREPARAÇÃO ANTES DA OPERAÇÃO	5
■ SELECÇÃO DOS MODOS DE OPERAÇÃO	6
■ AJUSTE DA VELOCIDADE DA VENTONHA E DA DIRECÇÃO DO FLUXO DE AR	7
■ OPERAÇÃO I-SAVE	8
■ OPERAÇÃO ECONO COOL	8
■ OPERAÇÃO NIGHT MODE (MODO NOCTURNO)	9
■ OPERAÇÃO DO TEMPORIZADOR (TEMPORIZADOR DE LIGAR/DESLIGAR)	9
■ FUNCIONAMENTO DO TEMPORIZADOR SEMANAL (WEEKLY TIMER)	10
■ OPERAÇÃO DE EMERGÊNCIA	11
■ FUNÇÃO DE REINÍCIO AUTOMÁTICO	11
■ LIMPEZA	12
■ CONFIGURAÇÃO DA INTERFACE Wi-Fi (apenas tipo VGK)	13
■ QUANDO ACHAR QUE OCORREU UM PROBLEMA	14
■ QUANDO NÃO FOR UTILIZAR O APARELHO DURANTE UM LONGO PERÍODO DE TEMPO	16
■ LOCAL DE INSTALAÇÃO E INSTALAÇÃO ELÉCTRICA	16
■ ESPECIFICAÇÕES	17



PRECAUÇÕES DE SEGURANÇA



Significado dos símbolos apresentados na unidade interior e/ou unidade exterior

	AVISO (Risco de incêndio)	Esta unidade utiliza um refrigerante inflamável. Se ocorrer uma fuga de refrigerante e este entrar em contacto com fogo ou uma peça de aquecimento, irá criar um gás nocivo e existe o risco de incêndio.
	Leia atentamente as INSTRUÇÕES DE OPERAÇÃO antes da utilização.	
	É necessário que o pessoal de assistência técnica leia atentamente as INSTRUÇÕES DE OPERAÇÃO e o MANUAL DE INSTALAÇÃO antes da utilização.	
	Está disponível informação mais pormenorizada nas INSTRUÇÕES DE OPERAÇÃO, no MANUAL DE INSTALAÇÃO e em documentação semelhante.	











- Como se utilizam peças giratórias e peças que podem causar choque eléctrico neste produto, certifique-se de que lê estas "Precauções de Segurança" antes de o utilizar.
- As precauções aqui mencionadas são importantes para a segurança, pelo que as deverá cumprir.
- Depois de ler este manual, guarde-o com o manual de instalação num lugar conveniente para facilitar a consulta.

Marcas e respectivos significados

-  **AVISO:** O manuseamento incorrecto pode causar um sério perigo, tal como a morte, ferimentos graves, etc. com uma alta probabilidade.
-  **CUIDADO:** O manuseamento incorrecto pode causar um sério perigo, dependendo das condições.







 AVISO	
	Não ligue o cabo de alimentação a um ponto intermédio, não utilize uma extensão eléctrica nem ligue vários dispositivos a uma única tomada CA. • Isto pode provocar sobreaquecimento, um incêndio ou choque eléctrico.
	Certifique-se de que a ficha de alimentação está limpa e introduza-a totalmente na tomada. • Uma ficha suja pode provocar um incêndio ou choque eléctrico.
	Não enrolar, puxe, danifique nem modifique o cabo de alimentação e não aplique calor nem coloque objectos pesados sobre o mesmo. • Isto pode provocar um incêndio ou choque eléctrico.





Significado dos símbolos utilizados neste manual

-  : Não faça isso de maneira alguma.
-  : Certifique-se de que segue a instrução.
-  : Nunca insira os dedos, varetas, etc.
-  : Nunca pise a unidade interior/exterior e não coloque nada sobre as mesmas.
-  : Perigo de choque eléctrico. Tenha cuidado.
-  : Certifique-se de que desliga a ficha de alimentação da tomada.
-  : Certifique-se de que desliga a unidade.
-  : Risco de incêndio.
-  : Nunca toque com as mãos molhadas.
-  : Nunca borrife água para a unidade.

	Não ligue/desligue o disjuntor nem a ficha de alimentação durante o funcionamento. • Isto pode criar faíscas, que podem provocar um incêndio. • Depois de desligar a unidade interior com o controlo remoto, certifique-se de que desliga o disjuntor ou a ficha de alimentação.
	Não exponha directamente o seu corpo ao ar frio durante um longo período de tempo. • Isto pode ser prejudicial para a sua saúde.
	A unidade não deve ser instalada, mudada de local, desmontada, alterada nem reparada pelo utilizador. • Um aparelho de ar condicionado incorrectamente manuseado pode provocar um incêndio, um choque eléctrico, ferimentos, uma fuga de água, etc. Consulte o seu revendedor. • Se o cabo de alimentação estiver danificado, tem de ser substituído pelo fabricante ou pelo representante de assistência para evitar situações de perigo.

PRECAUÇÕES DE SEGURANÇA

	<p>Quando efectuar operações de instalação, reinstalação ou manutenção, certifique-se de que não entra nenhuma substância na unidade para além do refrigerante especificado (R32) no respectivo circuito.</p> <ul style="list-style-type: none"> A presença de substâncias estranhas, tal como ar, pode causar um aumento anormal da pressão ou resultar em explosão ou ferimentos. A utilização de um refrigerante diferente do indicado para o sistema resultará em falha mecânica, mau funcionamento do sistema ou avaria na unidade. No pior dos cenários, poderá constituir uma ameaça grave à segurança do produto. <p>Este aparelho não se destina a ser utilizado por pessoas (incluindo crianças) com capacidades físicas, sensoriais ou mentais reduzidas, nem por pessoas sem experiência e conhecimentos, salvo se as mesmas forem supervisionadas ou tiverem recebido instruções relativamente à utilização do aparelho pela pessoa responsável pela sua segurança.</p> <p>As crianças devem ser supervisionadas para garantir que não brincam com o aparelho.</p>
	<p>Nunca insira os seus dedos, uma vareta nem outros objectos na entrada ou saída de ar.</p> <ul style="list-style-type: none"> Isto pode provocar ferimentos, uma vez que a ventoinha existente no interior roda a altas velocidades durante o funcionamento.
	<p>No caso de uma situação anormal (como cheiro a queimado), interrompa o funcionamento do aparelho de ar condicionado e desligue o disjuntor ou a ficha de alimentação.</p> <ul style="list-style-type: none"> Manter o funcionamento numa situação anormal pode provocar uma avaria, um incêndio ou choque eléctrico. Neste caso, consulte o seu revendedor.
	<p>Se o aparelho de ar condicionado não arrefecer nem aquecer, existe uma possibilidade de fuga de refrigerante. Se for detectada alguma fuga de refrigerante, interrompa as operações, ventile suficientemente a divisão e contacte imediatamente o seu fornecedor. Se a reparação implicar recarregar a unidade com refrigerante, solicite mais informações ao técnico de assistência.</p> <ul style="list-style-type: none"> O refrigerante utilizado no aparelho de ar condicionado não é nocivo. Em condições normais, não existe fuga. No entanto, se ocorrer alguma fuga de refrigerante e este entrar em contacto com fogo ou uma peça de aquecimento como, por exemplo, um termoventilador, um aquecedor a óleo ou um fogão, irá criar um gás nocivo e existe o risco de incêndio. <p>O utilizador nunca deve tentar lavar a unidade interior por dentro. Caso o interior da unidade tenha de ser limpo, contacte o seu revendedor.</p> <ul style="list-style-type: none"> Um detergente inadequado pode provocar danos a material plástico existente no interior da unidade, o que pode resultar numa fuga de água. Caso o detergente entre em contacto com peças eléctricas ou com o motor, pode provocar uma avaria, o aparecimento de fumo ou um incêndio. O aparelho deve ser armazenado numa divisão onde não existam fontes de ignição em funcionamento contínuo (por exemplo: chamas abertas, um aparelho a gás ou um aquecedor eléctrico em funcionamento). Tenha em atenção que os refrigerantes podem ser inodoros. Não utilize meios para acelerar o processo de descongelamento ou para limpar o aparelho diferentes dos recomendados pelo fabricante. Não fure ou queime. <p>A unidade interior deve ser instalada em divisões que excedam o espaço especificado. Contacte o seu fornecedor.</p> <ul style="list-style-type: none"> AP50: 1,7 m²
	<p>Este aparelho destina-se a ser utilizado por pessoas com experiência ou formação em lojas, na indústria leve e em quintas, ou a uso comercial por parte de leigos.</p>
⚠ CUIDADO	
	<p>Não toque na entrada de ar nem nas aletas de alumínio da unidade interior/exterior.</p> <ul style="list-style-type: none"> Isto pode provocar ferimentos. <p>Não utilize insecticidas nem sprays inflamáveis na unidade.</p> <ul style="list-style-type: none"> Isto pode provocar um incêndio ou uma deformação da unidade. <p>Não exponha os animais domésticos nem as plantas da casa ao fluxo de ar directo.</p> <ul style="list-style-type: none"> Isto pode provocar ferimentos nos animais domésticos ou danificar as plantas. <p>Não coloque outros electrodomésticos nem móveis por baixo da unidade interior/exterior.</p> <ul style="list-style-type: none"> Pode cair água da unidade, o que pode causar danos ou uma avaria. <p>Não deixe a unidade num suporte de instalação danificado.</p> <ul style="list-style-type: none"> A unidade pode cair e provocar ferimentos. <p>Não se coloque em cima de um banco instável para utilizar ou limpar a unidade.</p> <ul style="list-style-type: none"> Isto pode provocar uma queda e ferimentos. <p>Não puxe o cabo de alimentação.</p> <ul style="list-style-type: none"> Isto pode partir o núcleo do cabo, o que pode provocar sobreaquecimento ou um incêndio. <p>Não carregue nem desmonte as pilhas e não as deite numa fogueira.</p> <ul style="list-style-type: none"> Isto pode provocar fuga nas pilhas, um incêndio ou uma explosão. <p>Não utilize a unidade durante mais de 4 horas com uma humidade elevada (80% de humidade relativa ou mais) e/ou quando ficam abertas janelas ou uma porta exterior.</p> <ul style="list-style-type: none"> Se o fizer, a condensação de água formada no aparelho de ar condicionado pode pingar, molhando ou danificando a mobília. A condensação de água formada no aparelho de ar condicionado pode contribuir para o crescimento de fungos, tais como o bolor.

	<p>Não utilize a unidade para fins específicos, como armazenar alimentos, criar animais, cultivar plantas ou preservar dispositivos de precisão ou objectos de arte.</p> <ul style="list-style-type: none"> Isto pode provocar uma deterioração da qualidade dos objectos ou ser prejudicial para os animais ou plantas. <p>Não exponha aparelhos de combustão ao fluxo de ar directo.</p> <ul style="list-style-type: none"> Isto pode provocar uma combustão incompleta. <p>Para evitar uma ingestão accidental, nunca coloque pilhas na boca.</p> <ul style="list-style-type: none"> A ingestão das pilhas pode provocar asfixia e/ou envenenamento.
	<p>Antes de limpar a unidade, desligue-a e desligue o disjuntor ou a ficha de alimentação.</p> <ul style="list-style-type: none"> Isto pode provocar ferimentos, uma vez que a ventoinha existente no interior roda a altas velocidades durante o funcionamento. <p>Se não pretender utilizar a unidade durante um longo período de tempo, desligue o disjuntor ou a ficha de alimentação.</p> <ul style="list-style-type: none"> A unidade pode acumular sujidade, o que pode provocar sobreaquecimento ou um incêndio. <p>Substitua todas as pilhas do controlo remoto por pilhas novas do mesmo tipo.</p> <ul style="list-style-type: none"> Utilizar uma pilha usada juntamente com uma nova pode provocar sobreaquecimento, fugas ou uma explosão. <p>Se o líquido das pilhas entrar em contacto com a pele ou roupas, lave-as bem com água limpa.</p> <ul style="list-style-type: none"> Se o líquido das pilhas entrar em contacto com os olhos, lave-os bem com água limpa e procure imediatamente ajuda médica. <p>Certifique-se de que a área está bem ventilada quando utilizar a unidade juntamente com um aparelho de combustão.</p> <ul style="list-style-type: none"> Uma ventilação inadequada pode provocar a rarefacção do oxigénio. <p>Desligue o disjuntor se ouvir um trovão e houver a possibilidade de ocorrência de relâmpagos.</p> <ul style="list-style-type: none"> A unidade pode ser danificada em caso de ocorrência de relâmpagos. <p>Após utilizar o aparelho de ar condicionado durante várias estações, mande efectuar uma inspecção e manutenção, para além da limpeza normal.</p> <ul style="list-style-type: none"> A sujidade ou pó acumulados na unidade podem originar um odor desagradável, contribuir para o crescimento de fungos, tais como bolor, ou obstruir o canal de drenagem, provocando uma fuga de água na unidade interior. Consulte o seu revendedor para a inspecção e manutenção, que exigem conhecimentos e competências especializadas.
	<p>Não mexa nos interruptores com as mãos húmidas.</p> <ul style="list-style-type: none"> Isto pode provocar um choque eléctrico. <p>Não limpe o aparelho de ar condicionado com água nem coloque em cima deste objectos que contenham água, como uma jarra com flores.</p> <ul style="list-style-type: none"> Isto pode provocar um incêndio ou choque eléctrico.
	<p>Não se coloque em cima da unidade exterior nem coloque qualquer objecto sobre a mesma.</p> <ul style="list-style-type: none"> Isto pode provocar ferimentos em caso de queda de uma pessoa ou do objecto.





⚠ IMPORTANTE

A utilização de filtros sujos leva à formação de condensação no aparelho de ar condicionado, o que irá contribuir para o crescimento de fungos, tais como o bolor. Por conseguinte, recomenda-se a limpeza dos filtros de ar a cada 2 semanas.







Antes de iniciar o funcionamento, certifique-se de que as palhetas horizontais estão na posição fechada. Se o funcionamento for iniciado quando as palhetas horizontais estiverem na posição aberta, estas poderão não voltar à posição correcta.

PRECAUÇÕES DE SEGURANÇA

Para instalação

 AVISO	
	Consulte o seu revendedor para instalar o aparelho de ar condicionado. <ul style="list-style-type: none">Não deve ser instalado pelo utilizador, uma vez que a instalação exige conhecimentos e competências especializados. Um aparelho de ar condicionado incorrectamente instalado pode provocar uma fuga de água, um incêndio ou choque eléctrico.
	Utilize uma fonte de alimentação exclusiva para o aparelho de ar condicionado. <ul style="list-style-type: none">Uma fonte de alimentação não exclusiva poderá provocar sobreaquecimento ou um incêndio.
	Não instale a unidade em locais onde haja a possibilidade de ocorrência de fugas de gás inflamável. <ul style="list-style-type: none">Se ocorrer uma fuga de gás e acumulação do mesmo em redor da unidade exterior, pode provocar uma explosão.
	Ligue correctamente a unidade à terra. <ul style="list-style-type: none">Não ligue o fio de terra a um tubo de gás, tubo de água, haste de pára-raios ou fio de terra de um telefone. Uma ligação incorrecta à terra pode provocar um choque eléctrico.
 CUIDADO	
	Instale um disjuntor de fuga à terra consoante o local de instalação do aparelho de ar condicionado (como em áreas muito húmidas). <ul style="list-style-type: none">Se não instalar um disjuntor de fuga à terra, pode provocar um choque eléctrico.
	Certifique-se de que a água de drenagem é correctamente drenada. <ul style="list-style-type: none">Se o canal de drenagem for inadequado, pode cair água da unidade interior/exterior, molhando e danificando a mobília.
No caso de uma situação anormal Pare imediatamente de utilizar o aparelho de ar condicionado e consulte o seu revendedor.	

Para a interface Wi-Fi

 AVISO	
(Um manuseamento incorreto pode ter consequências graves, incluindo ferimentos graves ou morte.)	
	Este aparelho pode ser utilizado por crianças com idade a partir dos 8 anos e por pessoas com capacidades físicas, sensoriais ou mentais reduzidas, ou sem experiência e conhecimentos, se forem supervisionadas ou tiverem recebido instruções relativamente à utilização do aparelho em segurança e compreendam os perigos envolvidos.
	As crianças não devem brincar com o aparelho. A limpeza e manutenção pelo utilizador não devem ser realizadas por crianças sem supervisão.
	Não utilize a interface Wi-Fi próximo de equipamento médico eléctrico ou de pessoas portadoras de um dispositivo médico como, por exemplo, um pacemaker cardíaco ou um cardioversor-desfibrilador implantável. <ul style="list-style-type: none">Poderá provocar um acidente devido a um mau funcionamento do equipamento ou dispositivo médico.
	Não instale a interface Wi-Fi próximo de dispositivos de controlo automático como, por exemplo, portas automáticas ou alarmes contra incêndios. <ul style="list-style-type: none">Poderá provocar acidentes devido a problemas de funcionamento.
	Não toque na interface Wi-Fi com as mãos molhadas. <ul style="list-style-type: none">Poderá provocar danos no dispositivo, choque eléctrico ou incêndio.
	Nunca borrife água para a interface Wi-Fi nem a utilize numa casa de banho. <ul style="list-style-type: none">Poderá provocar danos no dispositivo, choque eléctrico ou incêndio.
	Se a interface Wi-Fi cair, ou o suporte ou cabo ficar danificado, desligue a ficha de alimentação ou o disjuntor. <ul style="list-style-type: none">Poderá provocar um incêndio ou choque eléctrico. Neste caso, consulte o seu revendedor.
 CUIDADO	
(Um manuseamento incorreto pode ter consequências, incluindo ferimentos ou danos nas instalações.)	
	Não suba para umas escadas (ou semelhante) instáveis para montar ou limpar a interface Wi-Fi. <ul style="list-style-type: none">Poderá provocar ferimentos se cair.
	Não utilize a interface Wi-Fi próximo de outros dispositivos sem fios, micro-ondas, telefones sem fios ou aparelhos de fax. <ul style="list-style-type: none">Poderá provocar problemas de funcionamento.

ELIMINAÇÃO



Fig. 1

Para deitar fora este produto, consulte o seu revendedor.

Observação:

Este símbolo destina-se apenas aos países da U.E. Este símbolo encontra-se em conformidade com a Informação do Artigo 14 da directiva 2012/19/UE para utilizadores e Anexo IX, e/ou com a Informação do Artigo 20 da directiva 2006/66/CE para utilizadores finais e Anexo II.

O seu produto MITSUBISHI ELECTRIC foi concebido e produzido com materiais e componentes de alta qualidade que podem ser reciclados e/ou reutilizados. Este símbolo significa que o equipamento eléctrico e electrónico, as baterias e os acumuladores, no final da sua vida útil, devem ser deitados fora separadamente do lixo doméstico.

Se houver um símbolo químico impresso por baixo do símbolo mostrado (Fig. 1), o símbolo químico indica que a bateria ou acumulador contém metais pesados numa determinada concentração. Isto aparecerá indicado da maneira seguinte: Hg: mercúrio (0,0005%), Cd: cádmio (0,002%), Pb: chumbo (0,004%)

Na União Europeia existem sistemas de recolha separados para produtos eléctricos e electrónicos, baterias e acumuladores usados.

Por favor, entregue este equipamento, as baterias e os acumuladores correctamente, no seu ponto local de recolha/reciclagem.

Por favor, ajude-nos a conservar o ambiente em que vivemos!

DESIGNAÇÃO DAS PEÇAS

Unidade interior

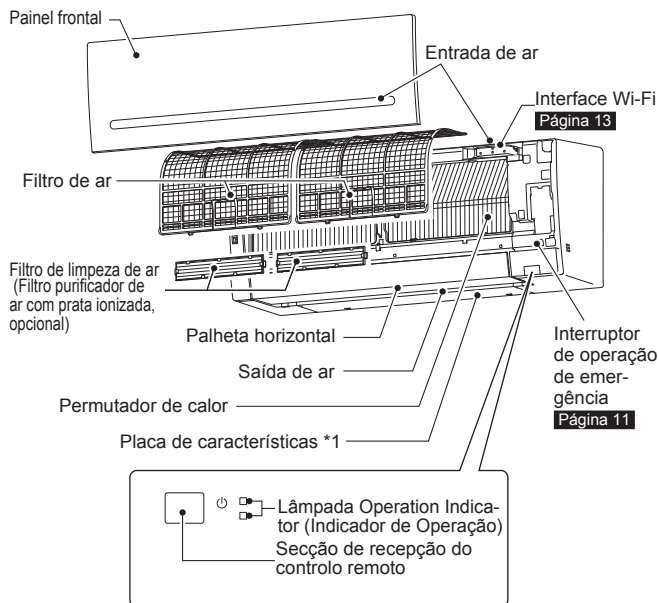

Unidade exterior

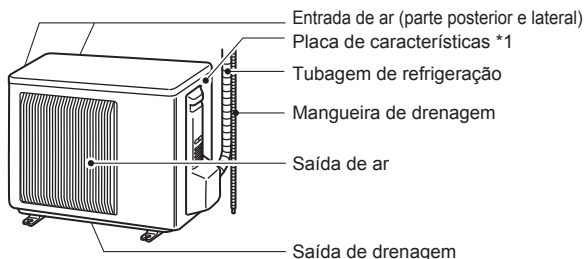

O aspecto das unidades exteriores pode variar.

*1 O ano e o mês de fabrico estão indicados na placa de características.

Controlo remoto

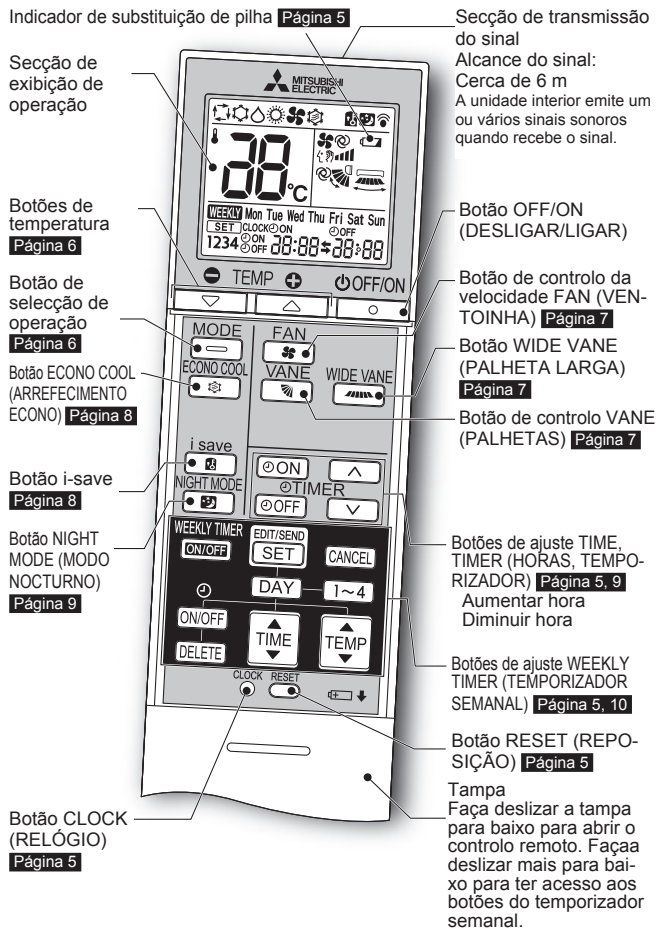

Controlo remoto

Quando o controlo remoto não é utilizado, coloque-o próximo desta unidade.

Utilize apenas o controlo remoto que é fornecido com a unidade.

Não utilize outros controlos remotos. Se existirem 2 ou mais unidades interiores instaladas próximas umas das outras, é possível que uma unidade interior que não se pretenda que funcione responda ao controlo remoto.

PREPARAÇÃO ANTES DA OPERAÇÃO

Antes de utilizar: introduza a ficha de alimentação na tomada e/ou ligue o disjuntor.

Instalação das pilhas do controlo remoto

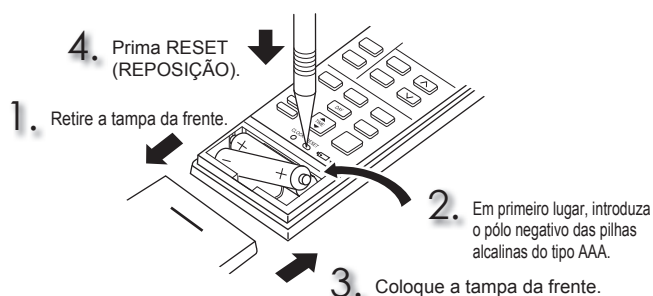

Observação:

- Certifique-se de que a polaridade das pilhas está correcta.
- Não utilize pilhas de manganês ou pilhas que apresentem derrames. O controlo remoto pode avariar.
- Não utilize pilhas recarregáveis.
- O indicador de substituição de pilha acende-se quando a pilha está fraca. O controlo remoto pára de funcionar aproximadamente 7 dias depois de o indicador se acender.
- Substitua todas as pilhas por pilhas novas do mesmo tipo.
- As pilhas duram aproximadamente 1 ano. No entanto, as pilhas cujo prazo de validade já tenha expirado duram menos.
- Prima RESET (REPOSIÇÃO) levemente utilizando um instrumento pontiagudo. Se o botão RESET (REPOSIÇÃO) não for premido, o controlo remoto poderá funcionar incorrectamente.

Definição da hora actual

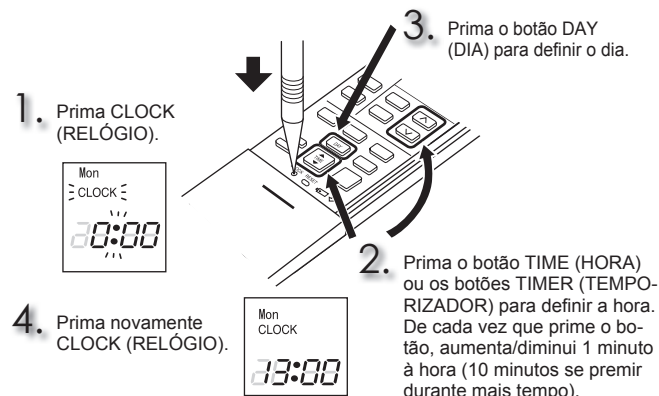

Observação:

- Prima CLOCK (RELÓGIO) levemente utilizando um instrumento pontiagudo.

Observação:

Como configurar o controlo remoto para uso exclusivo com uma unidade interior específica

É possível utilizar o máximo de 4 unidades interiores com controlos remotos sem fios numa divisão.

Para utilizar as unidades interiores de forma individual com cada controlo remoto, atribua um número a cada controlo remoto de acordo com o número da unidade interior.

Esta definição pode ser efectuada apenas quando forem respeitadas as seguintes condições:

- O controlo remoto está DESLIGADO.
- (1) Mantenha o botão [1~4] do controlo remoto premido durante 2 segundos para entrar no modo de emparelhamento.
 - (2) Prima novamente o botão [1~4] e atribua um número a cada controlo remoto.
De cada vez que prime o botão [1~4], o número avança pela seguinte ordem: 1 → 2 → 3 → 4.
 - (3) Prima o botão [EDIT/SEND SET] para concluir a definição de emparelhamento.
Depois de LIGAR o disjuntor, o primeiro controlo remoto a enviar um sinal para uma unidade interior será reconhecido como o controlo remoto destinado à unidade interior.
Quando estiverem definidos, posteriormente a unidade interior irá receber sinais apenas do controlo remoto atribuído.

SELECÇÃO DOS MODOS DE OPERAÇÃO

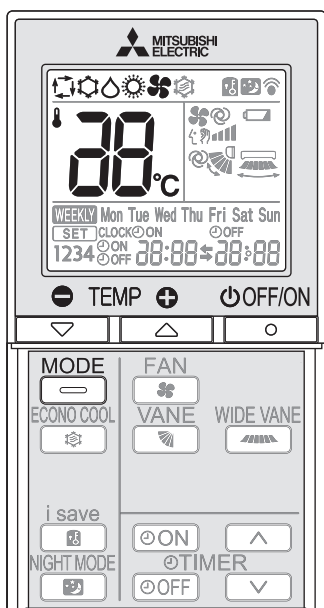

1 Prima para iniciar o funcionamento.

2 Prima para seleccionar o modo de funcionamento. De cada vez que prime o botão, o modo é alterado pela seguinte ordem:



3 Prima para definir a temperatura. De cada vez que prime o botão, aumenta ou diminui 1°C à temperatura.

Prima para interromper o funcionamento.

Modo AUTO (Alteração automática)

A unidade selecciona o modo de funcionamento de acordo com a diferença entre a temperatura da divisão e a temperatura definida. Durante o modo AUTO, a unidade muda de modo (ARREFECIMENTO (COOL) ↔ QUENTE (HEAT)) quando a temperatura da divisão se desvia cerca de 2°C da temperatura definida durante mais de 15 minutos.

Observação:

Não se recomenda a utilização do modo automático se a unidade interior estiver ligada a uma unidade exterior do tipo MXZ. Quando são utilizadas simultaneamente várias unidades interiores, a unidade pode não conseguir alternar entre o modo ARREFECIMENTO (COOL) e QUENTE (HEAT). Neste caso, a unidade interior fica no modo de espera (consulte a tabela da lâmpada do indicador de operação).

Modo ARREFECIMENTO (COOL)

Desfrute de ar fresco à temperatura desejada.

Observação:

Não utilize o modo ARREFECIMENTO (COOL) com temperaturas exteriores muito baixas (inferiores a -10°C). A água condensada na unidade pode cair e molhar ou danificar a mobília, etc.

Modo DESUMIDIFICAÇÃO (DRY)

Desumidifique a divisão. A divisão pode ser ligeiramente arrefecida. Não é possível definir a temperatura durante o modo DESUMIDIFICAÇÃO (DRY).

Modo QUENTE (HEAT)

Desfrute de ar quente à temperatura desejada.

Modo VENTOINHA (FAN)

Faça circular o ar na divisão.

Observação:

Após funcionamento no modo COOL/DRY (ARREFECIMENTO/DESUMIDIFICAÇÃO), é recomendável o funcionamento no modo FAN (VENTOINHA) para secar a unidade de interior.

Observação:

Operação multi-sistema

Uma unidade exterior pode controlar duas ou mais unidades interiores. Quando são utilizadas várias unidades interiores simultaneamente, não é possível realizar operações de arrefecimento/desumidificação/ventilação e de aquecimento ao mesmo tempo. Se seleccionar COOL (ARREFECIMENTO)/DRY (DESUMIDIFICAÇÃO)/FAN (VENTILAÇÃO) numa unidade e HEAT (QUENTE) noutra, ou vice versa, a unidade seleccionada por último fica no modo de espera.

Lâmpada Operation Indicator (Indicador de Operação)

A lâmpada Operation Indicator (Indicador de Operação) mostra o estado de funcionamento da unidade.

Indicação	Estado de funcionamento	Temperatura da divisão
	A unidade está a funcionar para alcançar a temperatura definida	Cerca de 2°C ou mais desviada da temperatura definida
	A temperatura da divisão está a aproximar-se da temperatura definida	A cerca de 1 a 2°C da temperatura definida
	Modo de espera (apenas durante a operação multi-sistema)	—

Aceso Intermitente

AJUSTE DA VELOCIDADE DA VENTONINHA E DA DIRECÇÃO DO FLUXO DE AR

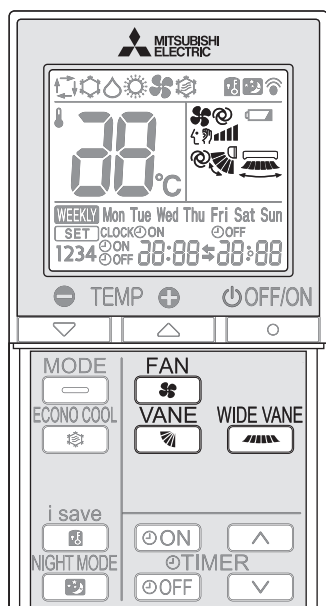

Velocidade da ventoinha

Prima  para seleccionar a velocidade da ventoinha. De cada vez que prime o botão, a velocidade da ventoinha muda pela seguinte ordem:

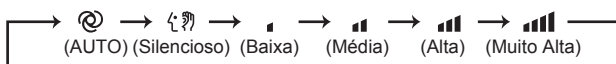

- A unidade interior emite dois sinais sonoros curtos quando é definida para AUTO.
- Para arrefecer/aquecer a divisão mais rapidamente, utilize uma velocidade da ventoinha superior. É aconselhável diminuir a velocidade da ventoinha quando a divisão estiver fresca/quente.
- Para um funcionamento silencioso, utilize uma velocidade da ventoinha inferior.

Observação:



Operação multi-sistema

Quando várias unidades interiores são utilizadas em simultâneo por uma unidade exterior para a operação de aquecimento, a temperatura do fluxo de ar pode ser reduzida. Nesse caso, recomenda-se que defina a velocidade da ventoinha para AUTO.

Direcção para cima-baixo do fluxo de ar

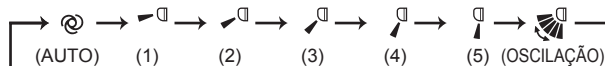
Prima  para seleccionar a direcção do fluxo de ar. De cada vez que prime o botão, a direcção do fluxo de ar muda pela seguinte ordem:



- ⊙ (AUTO).....A palheta é ajustada para a direcção do fluxo de ar mais eficiente. ARREFECIMENTO (COOL)/DESUMIDIFICAÇÃO (DRY)/VENTONINHA (FAN): posição horizontal. QUENTE (HEAT): posição (4).
-  (Manual).....Para uma utilização mais eficiente do ar condicionado, selecione a posição superior para ARREFECIMENTO (COOL)/DESUMIDIFICAÇÃO (DRY) e a posição inferior para QUENTE (HEAT). Se a posição inferior for seleccionada durante o modo COOL/DRY (ARREFECIMENTO/DESUMIDIFICAÇÃO), a palheta desloca-se automaticamente para a posição para cima dentro de 30 minutos a 1 hora, para evitar a queda de gotas de condensação.
-  (Oscilação) ...A palheta move-se intermitentemente para cima e para baixo.

- A unidade interior emite dois sinais sonoros curtos quando é definida para AUTO.
- Utilize sempre o controlo remoto quando alterar a direcção do fluxo de ar. Pode ocorrer uma avaria se as palhetas horizontais forem movidas com as mãos.
- Quando o disjuntor é ligado, a posição das palhetas horizontais será reposta dentro de cerca de um minuto e, em seguida, a operação irá iniciar. O mesmo acontece para a operação de arrefecimento de emergência.
- Quanto as palhetas horizontais parecem estar numa posição anómala, consulte [página 14](#).

Direcção para a esquerda-direita do fluxo de ar

Prima  para seleccionar a direcção do fluxo de ar. De cada vez que prime o botão, a direcção do fluxo de ar muda pela seguinte ordem:

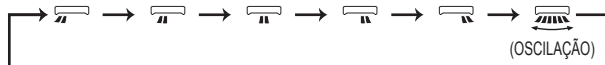

OPERAÇÃO I-SAVE

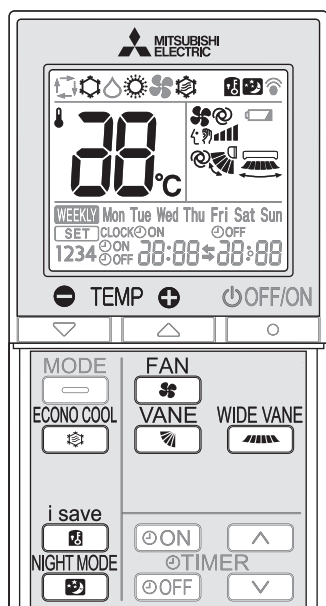

Uma função de reposição simplificada permite recuperar a definição preferida (predefinida) premindo apenas o botão **i save**. Prima novamente o botão para voltar à definição anterior num instante.

1 Prima **i save** durante o modo ARREFECIMENTO (COOL), ARREFECIMENTO ECONOMO (ECONO COOL) ou QUENTE (HEAT) para seleccionar o modo i-save.

2 Defina a temperatura, a velocidade da ventoinha e a direcção do fluxo de ar.

- A partir da próxima vez, é seleccionada a mesma definição se premir **i save**.
- Podem ser guardadas duas definições. (Um para ARREFECIMENTO (COOL)/ARREFECIMENTO ECONOMO (ECONO COOL) e outro para QUENTE (HEAT))
- Selecciona a temperatura, a velocidade da ventoinha e a direcção do fluxo de ar adequadas à divisão.

Prima novamente **i save** para cancelar a operação i-save.

- A operação i-save também é cancelada quando se prime o botão MODE (MODO).

Observação:

Exemplo de utilização:

1. Modo de baixa energia
Defina a temperatura 2°C a 3°C mais quente no modo ARREFECIMENTO (COOL) e mais fria no modo QUENTE (HEAT). Esta definição é adequada para divisões desocupadas e enquanto se dorme.
2. Gravar as definições utilizadas frequentemente
Grave a sua definição preferida para ARREFECIMENTO (COOL)/ARREFECIMENTO ECONOMO (ECONO COOL) e QUENTE (HEAT). Tal permite-lhe seleccionar a sua definição preferida premindo apenas o botão.

OPERAÇÃO ECONO COOL

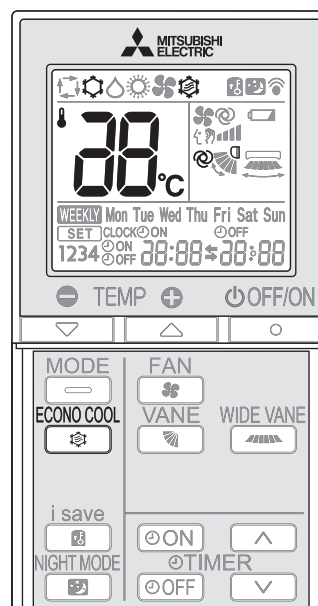

O fluxo de ar oscilante (mudança do fluxo de ar) é mais refrescante do que o fluxo de ar constante.

A temperatura definida e a direcção do fluxo de ar são alteradas automaticamente por um microprocessador. É possível efectuar a operação de arrefecimento e manter o nível de conforto. Em consequência, é possível poupar energia.

Prima **ECONO COOL** durante o modo ARREFECIMENTO (COOL) **página 6** para iniciar o funcionamento ECONO COOL (ARREFECIMENTO ECONOMO).

A unidade realiza a operação de oscilação vertical em vários ciclos, de acordo com a temperatura do fluxo de ar.

Prima novamente **ECONO COOL** para cancelar o funcionamento ECONO COOL (ARREFECIMENTO ECONOMO).

- O funcionamento ARREFECIMENTO ECONOMO (ECONO COOL) é cancelado quando se prime o botão VANE (PALHETA).

OPERAÇÃO NIGHT MODE (MODO NOCTURNO)

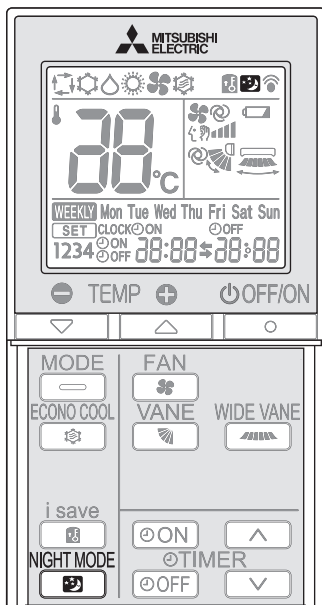

O NIGHT mode (modo NOCTURNO) altera a luminosidade do indicador de operação, desactiva o aviso sonoro e limita o nível de ruído da unidade exterior.

Prima durante a operação para activar o NIGHT mode (modo NOCTURNO).

- A lâmpada do indicador de operação escurece.
- O aviso sonoro ficará desactivado excepto se emitido quando a operação é iniciada ou interrompida.
- O nível de ruído da unidade exterior será inferior ao mencionado na secção ESPECIFICAÇÕES.

Prima novamente para cancelar o NIGHT mode (modo NOCTURNO).

Observação:

- A capacidade de arrefecimento/aquecimento pode diminuir.
- O nível de ruído da unidade exterior poderá não mudar após o arranque da unidade, durante a operação de protecção ou dependendo de outras condições de operação.
- A velocidade da ventoinha da unidade interior não irá mudar.
- A lâmpada do indicador de operação será dificilmente visualizada numa divisão iluminada.
- O nível de ruído da unidade exterior não irá diminuir durante a operação multi-sistema.

OPERAÇÃO DO TEMPORIZADOR (TEMPORIZADOR DE LIGAR/DESLIGAR)

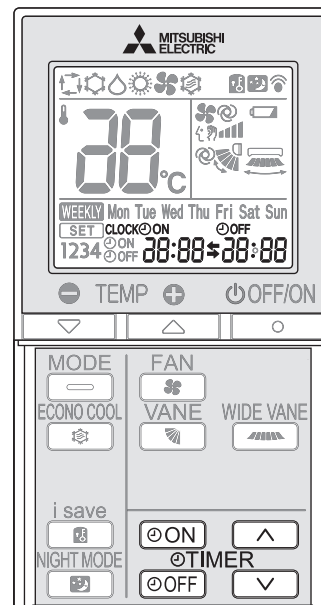

1 Prima ou durante o funcionamento para definir o temporizador.

(Temporizador de LIGAR) : A unidade irá LIGAR à hora definida.

(Temporizador de DESLIGAR) : A unidade irá DESLIGAR à hora definida.

* ou pisca.

* **Certifique-se de que a hora e dia actuais estão correctamente definidas.** [Página 5](#)

2 Prima (Aumentar) e (Diminuir) para definir a hora do temporizador.

De cada vez que prime o botão, aumenta ou diminui 10 minutos à hora definida.

- Defina o temporizador enquanto ou estiver intermitente.

3 Prima de novo ou para cancelar o temporizador.

Observação:

- É possível definir juntamente os temporizadores de LIGAR e DESLIGAR. A marca indica a ordem das operações dos temporizadores.
- Se a energia falhar durante a definição do temporizador de LIGAR/DESLIGAR, consulte a [página 11](#) "Função de reinício automático".

FUNCIONAMENTO DO TEMPORIZADOR SEMANAL (WEEKLY TIMER)

- É possível definir um máximo de 4 temporizadores de LIGAR (ON) ou DESLIGAR (OFF) para dias da semana individuais.
- É possível definir um máximo de 28 temporizadores de LIGAR (ON) ou DESLIGAR (OFF) para uma semana.

Ex. : Funcionamento a 24°C desde que acorda até chegar a casa e funcionamento a 27°C desde que chega a casa até ao deitar nos dias úteis.

Funcionamento a 27°C desde o acordar mais tarde até ao deitar mais cedo aos fins-de-semana.

	Definição1	Definição2	Definição3	Definição4
Mon	ON	OFF	ON	OFF
Fri	6:00	8:30	17:30	22:00
Sat	Definição1		Definição2	
Sun	8:00	27°C		21:00

Observação:

A definição do temporizador de LIGAR/DESLIGAR (ON/OFF) simples está disponível enquanto o temporizador semanal estiver ligado. Neste caso, o temporizador de LIGAR/DESLIGAR (ON/OFF) tem prioridade e sobre o temporizador semanal; o funcionamento do temporizador semanal começará de novo depois de concluído o ciclo do temporizador de LIGAR/DESLIGAR (ON/OFF) simples.

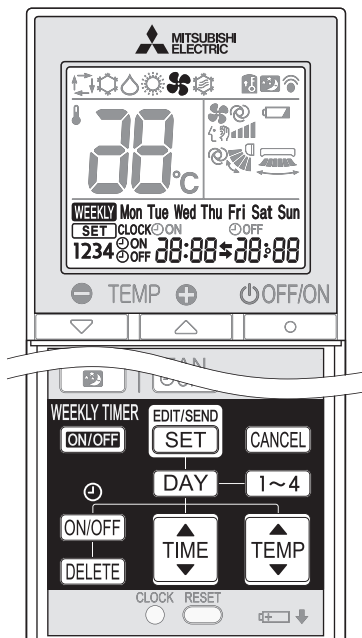

Definir o temporizador semanal

* Certifique-se de que a hora e o dia actuais estão correctamente definidos.

1 Prima **EDIT/SEND SET** para entrar no modo de definição do temporizador semanal.

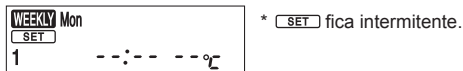

2 Prima **DAY** e **1~4** para seleccionar a definição do dia e do número.

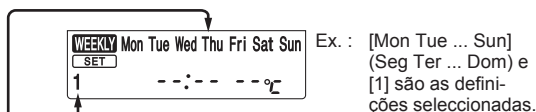

Ao premir **DAY** selecciona o dia da semana a definir.

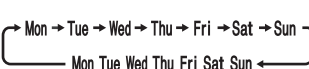

* É possível seleccionar todos os dias.

Ao premir **1~4** selecciona o número a definir.

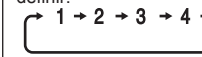

3 Prima **ON/OFF**, **TIME**, e **TEMP** para definir LIGAR/DESLIGAR (ON/OFF), a hora e a temperatura.



Ao premir **ON/OFF** selecciona o temporizador de LIGAR/DESLIGAR (ON/OFF).
Ao premir **DELETE** apaga a definição do temporizador.

Ao premir **TIME** ajusta a hora.

Ao premir **TEMP** ajusta a temperatura.

* Mantenha o botão premido para mudar a hora rapidamente.

Prima **DAY** e **1~4** para continuar a definir o temporizador para outros dias e/ou números.

4 Prima **EDIT/SEND SET** para concluir e transmitir a definição do temporizador semanal.



Observação:

- Prima **EDIT/SEND SET** para transmitir as informações de definição do temporizador semanal à unidade interior. Aponte o controlo remoto na direcção da unidade interior durante 3 segundos.
- Quando define o temporizador para mais de um dia da semana ou de um número, não é necessário premir **EDIT/SEND SET** para cada definição. Prima **EDIT/SEND SET** uma vez depois de concluídas todas as definições. Todas as definições do temporizador semanal serão guardadas.
- Prima **EDIT/SEND SET** para entrar no modo de definição do temporizador semanal e prima **DELETE** durante 5 segundos para apagar todas as definições do temporizador semanal. Aponte o controlo remoto na direcção da unidade interior.

5 Prima **WEEKLY TIMER ON/OFF** para ligar o temporizador semanal. (**WEEKLY** acende.)

* Quando o temporizador estiver ligado, o dia da semana cuja definição do temporizador está completa acenderá.

Prima **WEEKLY TIMER ON/OFF** novamente para desligar o temporizador semanal. (**WEEKLY** apaga.)

Observação:

As definições guardadas não são apagadas quando desliga o temporizador semanal.

Verificar a definição do temporizador semanal

1 Prima **EDIT/SEND SET** para entrar no modo de definição do temporizador semanal.

* **SET** fica intermitente.

2 Prima **DAY** ou **1~4** para visualizar a definição referente ao dia ou número respectivo.

Prima **CANCEL** para sair da definição do temporizador semanal.

Observação:

Quando todos os dias da semana estão seleccionados para visualização das definições e existe uma definição diferente entre eles, aparece **--:-- --:-- °C**.

OPERAÇÃO DE EMERGÊNCIA

Quando não puder utilizar o controlo remoto...

É possível activar a operação de emergência (E.O.SW) premindo o interruptor de operação de emergência da unidade interior.

De cada vez que prime o interruptor de operação de emergência (E.O.SW), o funcionamento muda pela seguinte ordem:

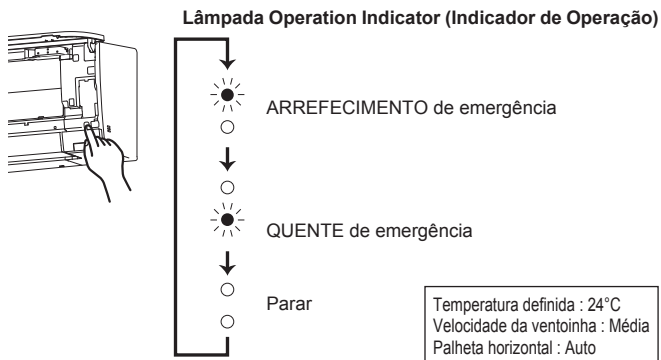

Observação:

- Os primeiros 30 minutos de utilização são um teste de funcionamento. O controlo da temperatura não funciona e a velocidade da ventoinha está definida para Alta.
- Na operação de aquecimento de emergência, a velocidade da ventoinha sobe gradualmente para começar a sair ar quente.
- Na operação de arrefecimento de emergência, a posição das palhetas horizontais será reposta dentro de cerca de um minuto e, em seguida, a operação irá iniciar.

FUNÇÃO DE REINÍCIO AUTOMÁTICO

Se a energia falhar ou for cortada durante o funcionamento, a "Função de reinício automático" inicia automaticamente o funcionamento no mesmo modo que foi definido com o controlo remoto imediatamente antes do corte de energia. Se o temporizador estiver definido, a definição do temporizador é cancelada e a unidade inicia o funcionamento quando voltar a energia.

Caso não pretenda utilizar esta função, deverá consultar o representante de assistência, pois será necessário alterar a configuração da unidade.

LIMPEZA

Instruções:

- Desligue a alimentação eléctrica ou o disjuntor antes de limpar a unidade.
- Tenha cuidado para não tocar com as mãos nas peças metálicas.
- Não utilize benzina, diluente, pó de polimento nem insecticidas.
- Utilize apenas detergentes suaves diluídos.
- Não utilize uma escova de esfregar, uma esponja áspera ou algo semelhante.
- Não embeba nem enxague a palheta horizontal.
- Não utilize água com uma temperatura superior a 50°C.
- Não exponha as peças à luz solar directa, ao calor ou ao fogo para secar.
- Não aplique força excessiva sobre a ventoinha pois esta poderá partir ou rachar.

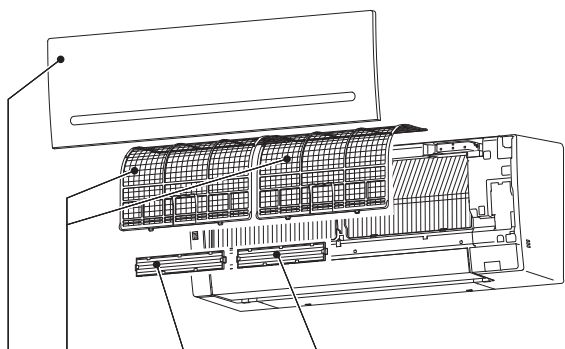

Filtro de ar (Filtro de purificação do ar)

- **Limpe a cada 2 semanas**
- Utilize um aspirador para remover a sujidade ou lave com água.
- Depois de lavar com água, deixe secar bem à sombra.

Painel frontal

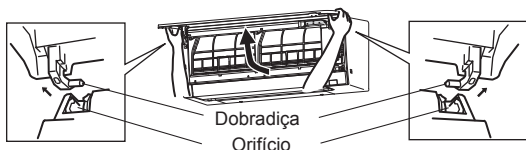

1. Levante o painel frontal até ouvir um "estalido".
2. Segure pelas dobradiças e puxe para retirar conforme ilustrado na figura anterior.
 - Limpe com um pano suave seco ou lave com água.
 - Não deixe em água durante mais de duas horas.
 - Deixe secar bem à sombra antes de instalar.
3. Instale o painel frontal efectuando o procedimento de remoção pela ordem inversa. Feche bem o painel frontal e exerça pressão nas posições indicadas pelas setas.



Filtro de limpeza de ar (Filtro purificador de ar com prata ionizada, opcional)

A cada 3 meses:

- Utilizar um aspirador para remover a sujidade.

Quando não for possível remover a sujidade com um aspirador:

- Coloque o filtro e a respectiva estrutura em água morna antes de os limpar.
- Depois de lavar, deixe secar bem à sombra. Instale todos os retentores do filtro de ar.

Anualmente:

- Substituir por um novo filtro de limpeza de ar para um óptimo desempenho.
- Referência **MAC-2370FT-E**

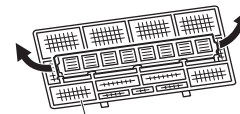

Puxe para separar do filtro de ar

! Importante

- **Limpe o filtros regularmente para um melhor desempenho e para reduzir o consumo de energia.**
- **A utilização de filtros sujos leva à formação de condensação no aparelho de ar condicionado, o que irá contribuir para o crescimento de fungos, tais como o bolor. Por conseguinte, recomenda-se a limpeza dos filtros de ar a cada 2 semanas.**

Estas informações baseiam-se no **REGULAMENTO (UE) N° 528/2012**

NOME DO MODELO	Artigo tratado (Nome das peças)	Substâncias activas (N° CAS)	Propriedade	Instruções de utilização (Informações de manuseamento seguro)
MSZ-AP25/35/42/50VG	FILTRO	Hidrogenozirconiofosfato de prata e sódio (265647-11-8) 2-octil-2H-isotiazol-3-ona (OIT) (26530-20-1)	Antibacteriano Anti-mofo	<ul style="list-style-type: none"> • Utilize este produto de acordo com as indicações do manual de instruções e apenas para o fim a que se destina. • Não coloque na boca. Mantenha afastado das crianças.
MAC-2370FT-E	FILTRO	Zeólito de prata-zinco (130328-20-0)	Antibacteriano	<ul style="list-style-type: none"> • Utilize este produto de acordo com as indicações do manual de instruções e apenas para o fim a que se destina. • Não coloque na boca. Mantenha afastado das crianças.

CONFIGURAÇÃO DA INTERFACE Wi-Fi (apenas tipo VGK)

Esta interface Wi-Fi transmite informações de estado e permite controlar os comandos a partir do MELCloud estabelecendo ligação com a unidade interior.

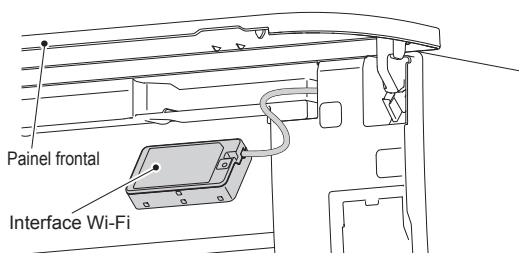
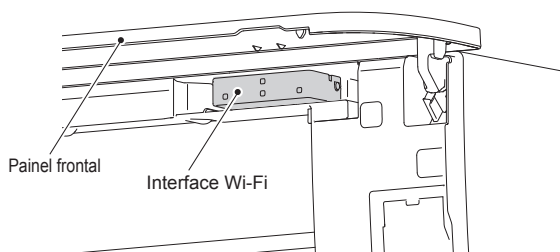

Introdução à interface Wi-Fi

N.º	Item	Descrição
1	Interruptor MODE (MODO)	Permite selecionar os modos.
2	Interruptor RESET (REINICIALIZAR)	Reinicializa o sistema e TODAS as configurações.
3	LED ERR (ERRO) (Laranja)	Indica o estado de erro da rede.
4	LED NET (REDE) (Verde)	Indica o estado da rede.
5	LED MODE (MODO) (Laranja)	Indica o estado do modo de ponto de acesso.
6	LED UNIT (UNIDADE) (Verde)	Indica o estado da unidade interior.

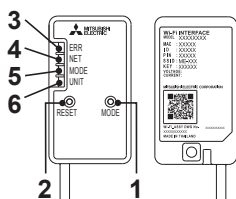

(1) Interruptor MODE (MODO)

- O interruptor MODE (MODO) deve ser utilizado para selecionar os modos nas configurações.

(2) Interruptor RESET (REINICIALIZAR)

- Prima o interruptor RESET (REINICIALIZAR) durante 2 segundos para reinicializar o sistema.
- Prima o interruptor RESET (REINICIALIZAR) durante 14 segundos para repor as predefinições de fábrica da interface Wi-Fi.

Quando as predefinições de fábrica da interface Wi-Fi são repostas, **TODAS as informações das configurações são perdidas. Tenha muito cuidado na realização desta operação.**

1 Abra o painel frontal e retire a interface Wi-Fi.

2 Configure uma ligação entre a interface Wi-Fi e o encaminhador (router). Consulte o MANUAL DE CONFIGURAÇÃO e o SETUP QUICK REFERENCE GUIDE (GUIA DE CONSULTA RÁPIDA PARA CONFIGURAÇÃO) fornecidos com a unidade.

Para obter o MANUAL DE CONFIGURAÇÃO, aceda ao site indicado em seguida.

<http://www.melcloud.com/Support>

3 Depois de a configuração estar concluída, volte a colocar a interface Wi-Fi na respetiva posição e feche o painel frontal.

4 Para obter o Manual do Utilizador do MELCloud, aceda ao site indicado em seguida.

<http://www.melcloud.com/Support>

Observação:

- Antes de iniciar a configuração da interface Wi-Fi, certifique-se de que o encaminhador (router) suporta a definição de encriptação WPA2-AES.
- O utilizador final deve ler e aceitar os termos e condições do serviço Wi-Fi antes de começar a utilizar esta interface Wi-Fi.
- Para concluir a ligação desta interface Wi-Fi ao serviço Wi-Fi, pode ser necessário o encaminhador (router).
- Esta interface Wi-Fi não inicia a transmissão de dados operacionais a partir do sistema enquanto o utilizador final não se registar e aceitar os termos e condições do serviço Wi-Fi.
- Esta interface Wi-Fi não deve ser instalada e ligada a nenhum sistema Mitsubishi Electric concebido para fornecer arrefecimento e aquecimento crucial à aplicação.
- Registe as informações sobre a definição da interface Wi-Fi na última página deste manual quando configurar esta interface Wi-Fi.
- Quando transferir de local ou eliminar, reponha a interface Wi-Fi para as predefinições de fábrica.

A interface Wi-Fi da Mitsubishi Electric foi concebida para estabelecer comunicação com o serviço Wi-Fi MELCloud da Mitsubishi Electric. Interfaces Wi-Fi de outros fabricantes não podem ser ligadas ao MELCloud. A Mitsubishi Electric não se responsabiliza por qualquer (i) desempenho inferior ao esperado por parte de um sistema ou qualquer produto; (ii) falha de um sistema ou produto; ou (iii) perdas ou danos ocorridos em qualquer sistema ou produto; que sejam causados ou resultantes da ligação a e/ou utilização de uma interface Wi-Fi de qualquer outro fabricante ou serviço Wi-Fi de qualquer outro fabricante com equipamento Mitsubishi Electric.

Para obter as informações mais recentes sobre o MELCloud da Mitsubishi Electric Corporation, aceda a www.melcloud.com.

QUANDO ACHAR QUE OCORREU UM PROBLEMA

Mesmo depois de verificar estes itens, se a unidade não recuperar do problema, pare de utilizar o aparelho de ar condicionado e consulte o seu revendedor.

Sintoma	Explicação e Pontos a verificar
Unidade Interior	
A unidade não funciona.	<ul style="list-style-type: none"> O disjuntor está ligado? A ficha de alimentação está ligada? O temporizador de LIGAR está definido? Página 9
A palheta horizontal não se move.	<ul style="list-style-type: none"> As palhetas horizontal e vertical estão correctamente instaladas? A protecção da ventoinha está deformada? Quando o disjuntor é ligado, a posição das palhetas horizontais será reposta dentro de cerca de um minuto. Depois da reposição estar terminada, o funcionamento normal das palhetas horizontais irá prosseguir. O mesmo acontece para a operação de arrefecimento de emergência.
A unidade não funciona durante cerca de 3 minutos após o reinício.	<ul style="list-style-type: none"> O microprocessador impede o funcionamento para proteger a unidade. Aguarde.
Sai uma névoa da saída de ar da unidade interior.	<ul style="list-style-type: none"> O ar fresco da unidade arrefece rapidamente a humidade do ar existente na divisão, transformando-a numa névoa.
A operação de oscilação da PALHETA HORIZONTAL é suspensa durante algum tempo e, em seguida, reinicia.	<ul style="list-style-type: none"> Isto é para que a operação de oscilação da PALHETA HORIZONTAL seja efectuada normalmente.
Quando a opção SWING (OSCILAÇÃO) está seleccionada no modo COOL/DRY/FAN (ARREFECIMENTO/DESUMIDIFICAÇÃO/VENTOINHA), a palheta horizontal inferior não se move.	<ul style="list-style-type: none"> O facto de a palheta horizontal inferior não se mover quando a opção SWING (OSCILAÇÃO) está seleccionada no modo COOL/DRY/FAN (ARREFECIMENTO/DESUMIDIFICAÇÃO/VENTOINHA) é uma situação normal.
A direcção do fluxo de ar muda durante o funcionamento. A direcção da palheta horizontal não pode ser ajustada com o controlo remoto.	<ul style="list-style-type: none"> Quando a unidade está no modo ARREFECIMENTO (COOL) ou DESUMIDIFICAÇÃO (DRY), se o funcionamento continuar com o ar a soprar para baixo durante 0,5 a 1 hora, a direcção do fluxo de ar é automaticamente definida para a posição para cima para evitar que a água condense e caia. Na operação de aquecimento, se a temperatura do fluxo de ar for demasiado baixa ou se estiver em curso a operação de descongelação, a palheta horizontal é automaticamente definida para a posição horizontal.
O funcionamento é interrompido durante cerca de 10 minutos na operação de aquecimento.	<ul style="list-style-type: none"> A unidade exterior está em descongelação. Uma vez que esta operação demora, no máximo, 10 minutos, aguarde. (Quando a temperatura exterior é demasiado baixa e a humidade demasiado alta, forma-se gelo.)
A unidade inicia automaticamente quando é ligada a energia, mas não recebe nenhum sinal do controlo remoto.	<ul style="list-style-type: none"> Estes modelos estão equipados com uma função de reinício automático. Sempre que a energia for cortada sem desactivar a unidade com o controlo remoto e, em seguida, for restaurada, a unidade activa-se automaticamente no mesmo modo para o qual foi regulada com o controlo remoto antes do corte de energia. Consulte "Função de reinício automático". Página 11
As duas palhetas horizontais tocam uma na outra. As palhetas horizontais encontram-se numa posição anómala. As palhetas horizontais não voltam à "posição fechada" correcta.	<p>Efectue um dos passos seguintes:</p> <ul style="list-style-type: none"> Desligue e ligue o disjuntor. Certifique-se de que as palhetas horizontais vão para a "posição fechada" correcta. Inicie e pare a operação de arrefecimento de emergência e certifique-se de que as palhetas horizontais vão para a "posição fechada" correcta.
No modo ARREFECIMENTO (COOL)/DESUMIDIFICAÇÃO (DRY), quando a temperatura ambiente se aproxima da temperatura definida, a unidade exterior pára e, em seguida, a unidade interior opera a uma velocidade baixa.	<ul style="list-style-type: none"> Quando a temperatura ambiente se desvia da temperatura definida, a ventoinha interior começa a funcionar de acordo com as definições do controlo remoto.
A unidade interior vai perdendo cor com o tempo.	<ul style="list-style-type: none"> Embora o plástico fique amarelado por acção de alguns factores, como a luz ultravioleta e a temperatura, as funções do produto não são afectadas.
A lâmpada do indicador de operação está escurecida. A unidade não emite um sinal sonoro.	<ul style="list-style-type: none"> Está definido o NIGHT mode (modo NOCTURNO)? Página 9
Multi-sistema	
A unidade interior que não estiver a funcionar fica quente e produz um som idêntico ao de um fluxo de água.	<ul style="list-style-type: none"> Continua a fluir uma pequena quantidade de refrigerante para dentro da unidade interior, ainda que esta não esteja a funcionar.
Quando é seleccionada a operação de aquecimento, esta não inicia imediatamente.	<ul style="list-style-type: none"> Quando o funcionamento é iniciado enquanto a operação de descongelação da unidade exterior está em curso, demora alguns minutos (máx. 10 minutos) para começar a sair ar quente.
Unidade Exterior	
A ventoinha da unidade exterior não roda mesmo que o compressor esteja a trabalhar. Mesmo que a ventoinha comece a rodar, pára logo.	<ul style="list-style-type: none"> Quando a temperatura exterior for baixa durante a operação de arrefecimento, a ventoinha funciona intermitentemente para manter uma capacidade de arrefecimento suficiente.
Cai água da unidade exterior.	<ul style="list-style-type: none"> Durante as operações de ARREFECIMENTO e DESUMIDIFICAÇÃO, os tubos ou as secções de ligação dos mesmos são arrefecidos, o que provoca a condensação da água. Na operação de aquecimento, a água condensada no permutador de calor pinga. Na operação de aquecimento, a operação de descongelação faz com que o gelo acumulado na unidade exterior derreta e pingue.
Sai fumo branco da unidade exterior.	<ul style="list-style-type: none"> Na operação de aquecimento, o vapor gerado pela operação de descongelação assemelha-se a fumo branco.

Sintoma	Explicação e Pontos a verificar
Controlo remoto	
O mostrador do controlo remoto não aparece ou está escuro. A unidade interior não responde ao sinal do controlo remoto.	<ul style="list-style-type: none"> As pilhas estão gastas? Página 5 A polaridade (+, -) das pilhas está correcta? Página 5 Os botões do controlo remoto de outros aparelhos estão a ser pressionados?
Não arrefece nem aquece	
O arrefecimento ou aquecimento não é suficiente.	<ul style="list-style-type: none"> A definição de temperatura é adequada? Página 6 A definição da ventoinha é adequada? Altere a velocidade da ventoinha para Alta ou Muito Alta. Página 7 Os filtros estão limpos? Página 12 A ventoinha e o permutador de calor da unidade interior estão limpos? Página 12 Existem obstáculos a bloquear a entrada ou a saída de ar da unidade interior ou exterior? Está aberta alguma porta ou janela? Poderá demorar algum tempo até alcançar a temperatura definida, ou esta poderá não ser alcançada, dependendo do tamanho da divisão, da temperatura ambiente e condições semelhantes. Está definido o NIGHT mode (modo NOCTURNO)? Página 9
O arrefecimento da divisão não é suficiente.	<ul style="list-style-type: none"> Quando se usa uma ventoinha ou um fogão a gás na divisão, a necessidade de arrefecimento aumenta, resultando num efeito de arrefecimento insuficiente. Quando a temperatura exterior for elevada, o efeito de arrefecimento pode ser insuficiente.
O aquecimento da divisão não é suficiente.	<ul style="list-style-type: none"> Quando a temperatura exterior é baixa, o efeito de aquecimento pode ser insuficiente.
O ar não sai rapidamente na operação de aquecimento.	<ul style="list-style-type: none"> Aguarde, pois a unidade está a preparar a saída de ar quente.
Fluxo de ar	
O ar da unidade interior tem um cheiro estranho.	<ul style="list-style-type: none"> Os filtros estão limpos? Página 12 A ventoinha e o permutador de calor da unidade interior estão limpos? Página 12 A unidade pode absorver um odor das paredes, alcatifa, mobília, tecidos, etc. e libertá-lo juntamente com o ar.
Sons	
Ouvem-se estalidos.	<ul style="list-style-type: none"> Este som é produzido pela expansão/contractão do painel frontal, etc., devido a mudanças de temperatura.
Ouve-se "borbulhar".	<ul style="list-style-type: none"> Ouve-se este som quando o ar do exterior é aspirado da mangueira de drenagem, ao rodar o gancho ou por efeito da ventoinha, o que faz com que a água retida na mangueira saia. Também se ouve este som quando entra ar do exterior para a mangueira de drenagem devido a vento forte.
A unidade interior produz um som mecânico.	<ul style="list-style-type: none"> Este é o som produzido ao ligar/desligar a ventoinha ou o compressor.
Ouve-se o som de um fluxo de água.	<ul style="list-style-type: none"> Este é o som produzido pelo refrigerante ou pela água condensada a circular na unidade.
Por vezes, ouve-se um som sibilante.	<ul style="list-style-type: none"> Este é o som produzido pela circulação do refrigerante no interior da unidade.
Temporizador	
O temporizador semanal não funciona de acordo com as definições.	<ul style="list-style-type: none"> O temporizador de LIGAR/DESLIGAR (ON/OFF) está definido? Página 9 Transmita novamente as informações de definição do temporizador semanal à unidade interior. Quando as informações são correctamente recebidas, a unidade interior emite um longo sinal sonoro. Se a recepção das informações falhar, serão emitidos 3 breves sinais sonoros. Certifique-se de que as informações são correctamente recebidas. Página 10 Quando ocorre uma falha de energia e a alimentação principal é desligada, o relógio interno da unidade interior fica incorrecto. Por conseguinte, o temporizador semanal poderá não funcionar normalmente. Certifique-se de que coloca o controlo remoto num local que permita à unidade interior receber o sinal. Página 5
A unidade inicia/pára o funcionamento automaticamente.	<ul style="list-style-type: none"> O temporizador semanal está definido? Página 10
Interface Wi-Fi	
Quando ocorrer um erro na configuração da ligação ou na utilização.	<p>Consulte o MANUAL DE CONFIGURAÇÃO. Para obter o MANUAL DE CONFIGURAÇÃO, acesse ao site indicado em seguida. http://www.melcloud.com/Support</p>

QUANDO ACHAR QUE OCORREU UM PROBLEMA

Nos casos seguintes, pare de utilizar o aparelho de ar condicionado e consulte o seu revendedor:

- Quando há uma fuga de água ou pinga água da unidade interior.
- Quando a lâmpada Operation Indicator (Indicador de Operação) estiver intermitente.
- Quando o disjuntor disparar frequentemente.
- O sinal do controlo remoto não é recebido numa divisão onde seja utilizada uma lâmpada fluorescente electrónica (lâmpada fluorescente do tipo inverter, etc.).
- O funcionamento do aparelho de ar condicionado interfere com a recepção do sinal de rádio ou de televisão. Pode ser necessário um amplificador para o aparelho afectado.
- Quando ouvir um som anómalo.
- Quando detectar uma fuga de refrigerante.

QUANDO NÃO FOR UTILIZAR O APARELHO DURANTE UM LONGO PERÍODO DE TEMPO

- 1 Deixe funcionar no modo COOL (ARREFECIMENTO) com a temperatura mais elevada definida ou no modo FAN (VENTOINHA) durante 3 a 4 horas. **Página 6**
 - Isto serve para secar o interior da unidade.
 - A presença de humidade no aparelho de ar condicionado contribui para que existam condições favoráveis ao crescimento de fungos, tais como o bolor.

- 2 Prima  (DESLIGAR/LIGAR) para interromper o funcionamento.

- 3 Desligue o disjuntor e/ou a ficha de alimentação.

- 4 Retire todas as pilhas do controlo remoto.

Quando voltar a utilizar o aparelho de ar condicionado:

- 1 Limpe o filtro de ar. **Página 12**
- 2 Verifique se a entrada e a saída de ar das unidades interior e exterior não estão bloqueadas.
- 3 Verifique se o fio de terra está devidamente ligado.
- 4 Consulte “PREPARAÇÃO ANTES DA OPERAÇÃO” e siga as instruções. **Página 5**

LOCAL DE INSTALAÇÃO E INSTALAÇÃO ELÉCTRICA

Local de instalação

Evite instalar o aparelho de ar condicionado nos seguintes locais:

- Onde haja muito óleo de máquina.
- Locais expostos a ar salgado, tais como locais à beira-mar.
- Onde se produza gás sulfuroso, tal como em nascentes de água quente, esgotos e águas residuais.
- Locais onde existam salpicos de óleo ou vapores oleosos (como, por exemplo, cozinhas e fábricas, onde as propriedades do plástico possam ser alteradas ou danificadas).
- Onde existam equipamentos de alta frequência ou sem fios.
- Onde a saída de ar da unidade exterior fique bloqueada.
- Onde o som de funcionamento ou o ar que sai da unidade exterior incomode a casa vizinha.
- A altura de montagem recomendada para a unidade interior é de 1,8 m a 2,3 m. Se não for possível cumprir esta altura, consulte o seu revendedor.
- Não utilize o aparelho de ar condicionado durante as obras no interior e trabalhos de acabamento ou enquanto encerar o chão. Antes de utilizar o aparelho de ar condicionado, ventile bem a divisão após a conclusão de tais trabalhos. Caso contrário, é possível que elementos voláteis adiram ao interior do aparelho de ar condicionado, dando origem a fugas de água ou dispersão de gotas de água.
- Não utilize a interface Wi-Fi próximo de equipamento médico eléctrico ou de pessoas portadoras de um dispositivo médico como, por exemplo, um pacemaker cardíaco ou um cardioversor-desfibrilador implantável. Poderá provocar um acidente devido a um mau funcionamento do equipamento ou dispositivo médico.
- Este equipamento deve ser instalado e utilizado a uma distância mínima de 20 cm entre o dispositivo e o utilizador ou pessoas que se encontrem nas proximidades.
- Não utilize a interface Wi-Fi próximo de outros dispositivos sem fios, micro-ondas, telefones sem fios ou aparelhos de fax. Poderá provocar problemas de funcionamento.

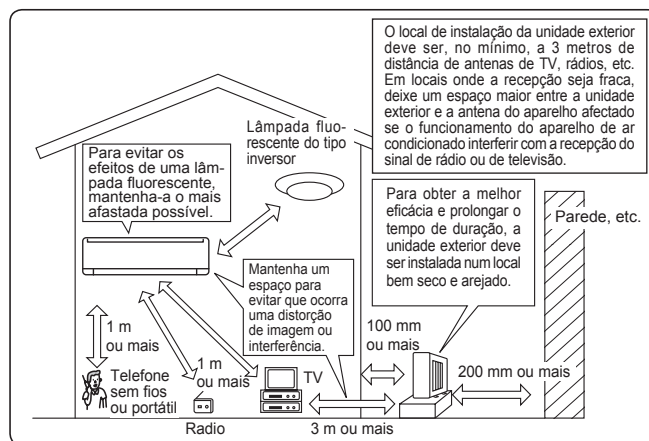

Instalação eléctrica

- Utilize um circuito exclusivo para a alimentação eléctrica do aparelho de ar condicionado.
- Tenha em atenção a capacidade do disjuntor.

Em caso de dúvidas, consulte o seu revendedor.

ESPECIFICAÇÕES

Modelo	Interior		MSZ-AP25VG(K)		MSZ-AP35VG(K)		MSZ-AP42VG(K)		MSZ-AP50VG(K)			
	Exterior		MUZ-AP25VG(H)		MUZ-AP35VG(H)		MUZ-AP42VG(H)		MUZ-AP50VG(H)			
Função			Arrefecimento	Aquecimento	Arrefecimento	Aquecimento	Arrefecimento	Aquecimento	Arrefecimento	Aquecimento		
Alimentação eléctrica			~ /N, 230 V, 50 Hz									
Capacidade	kW		2,5	3,2	3,5	4,0	4,2	5,4	5,0	5,8		
Consumo	kW		0,60	0,78	0,99	1,03	1,30	1,49	1,55	1,60		
Peso	Interior		10,5									
	Exterior		31		31		35		40			
Capacidade de enchimento do refrigerante (R32)	kg		0,55		0,55		0,70		1,00			
Código IP	Interior		IP 20									
	Exterior		IP 24									
Pressão máxima admissível de funcionamento	PS de baixa pressão		MPa									
	PS de alta pressão		MPa									
Nível de ruído	Interior (velocidade Muito Alta/Alta/Média/Baixa/Silencioso)		dB(A)		42/36/30/24/19	45/39/34/24/19	42/36/30/24/19	45/38/31/24/19	42/38/34/29/21	45/40/35/29/21	44/40/36/33/28	48/43/38/33/28
	Exterior		dB(A)		47	48	49	50	50	51	52	52

Amplitude de funcionamento garantida

		Interior	Exterior	
			MUZ-AP25/35/42/50VG	MUZ-AP25/35/42/50VGH
Arrefecimento	Limite superior	32°C DB 23°C WB	46°C DB —	46°C DB —
	Limite inferior	21°C DB 15°C WB	-10°C DB —	-10°C DB —
Aquecimento	Limite superior	27°C DB —	24°C DB 18°C WB	24°C DB 18°C WB
	Limite inferior	20°C DB —	-15°C DB -16°C WB	-20°C DB -21°C WB

Observação:

Condição normal
 Arrefecimento — Interior: 27°C DB, 19°C WB
 Exterior: 35°C DB
 Aquecimento — Interior: 20°C DB
 Exterior: 7°C DB, 6°C WB

DB: Bolbo seco
 WB: Bolbo húmido

Interface Wi-Fi

Modelo	MAC-566IFB-E
Tensão de entrada	12,7 V CC (fornecidos pela unidade interior)
Consumo de energia	MÁX. 2 W
Dimensões A x L x P (mm)	79 x 44 x 18,5
Peso (g)	60 (incluindo o cabo)
Potência do transmissor (MÁX.)	17,5 dBm @IEEE 802.11b
Canal de RF	1 canal ~ 13 canais (2.412~2.472 MHz)
Protocolo de rádio	IEEE 802.11b/g/n (20)
Encriptação	AES
Autenticação	WPA2-PSK
Versão do software	XX.00

Para obter a Declaração de Conformidade, aceda ao site indicado em seguida.
<http://www.melcloud.com/Support>

INDHOLDSFORTEGNELSE

■ SIKKERHEDSFORSKRIFTER	1
■ BORTSKAFFELSE	3
■ DELENES BETEGNELSE	4
■ KLARGØRING FØR ANVENDELSEN	5
■ VALG AF DRIFTSTILSTANDE	6
■ JUSTERING AF VENTILATORHASTIGHED OG LUFTSTRØMMENS RETNING	7
■ I-SAVE-DRIFT	8
■ ØKONOMIAFKØLINGSDRIFT (ECONO COOL)	8
■ NIGHT MODE (NATTILSTAND)	9
■ TIMERDRIFT (ON/OFF-TIMER)	9
■ DRIFT MED UGETIMER (WEEKLY TIMER)	10
■ NØDDRIFT	11
■ AUTOMATISK GENSTARTSFUNKTION	11
■ RENGØRING	12
■ TILSLUTNING AF Wi-Fi-INTERFACET (kun VGK-typen)	13
■ HVIS DER ER TEGN PÅ, AT DER ER OPSTÅET PROBLEMER	14
■ HVIS KLIMAANLÆGGET IKKE SKAL ANVENDES I LÆNGERE TID	16
■ INSTALLATIONSSTED OG ELEKTRISK ARBEJDE	16
■ SPECIFIKATIONER	17

SIKKERHEDSFORSKRIFTER

Betydningen af de symboler, der vises på indendørsenheden og/eller udendørsenheden

	ADVARSEL (Risiko for brand)	Denne enhed bruger et brændbart kølemiddel. Hvis kølemiddel lækker og kommer i kontakt med ild eller varmeenheder, dannes der skadelig gas, og der opstår risiko for brand.
	Læs omhyggeligt BETJENINGSVEJLEDNINGEN før drift.	
	Servicepersonale skal omhyggeligt læse BETJENINGSVEJLEDNINGEN og INSTALLATIONSVEJLEDNINGEN før drift.	
	Yderligere oplysninger fremgår af BETJENINGSVEJLEDNINGEN, INSTALLATIONSVEJLEDNINGEN osv.	

- Da dette produkt indeholder roterende dele og dele der kan give elektrisk stød, skal man læse "Sikkerhedsforskrifter", før produktet tages i brug.
- Da nedenstående sikkerhedsforskrifter har stor betydning for sikkerheden, er det vigtigt at de overholdes.
- Læs først brugsanvisningen, og opbevar den derefter sammen med installationsmanualen på et tilgængeligt sted, så den altid er let tilgængelig.

Mærker og deres betydning

- ADVARSEL:** Forkert anvendelse kan medføre stor risiko for ulykker som f.eks. død, alvorlig personskade osv.
- FORSIGTIG:** Forkert anvendelse kan, afhængig af omstændighederne, medføre risiko for alvorlige uheld.











Betydningen af symboler, der anvendes i denne vejledning





- : Må ikke gøres.
- : Følg vejledningen.
- : Stik ikke figre, pinde eller lignende ind.
- : Stå ikke på indendørs/udendørsenheden og anbring ikke noget ovenpå dem.
- : Risiko for stød. Vær forsigtig.
- : Husk at tage netstikket ud af stikkontakten.
- : Sørg for at afbryde strømmen.
- : Risiko for brand.
- : Berør aldrig med våde hænder.
- : Sprøjt aldrig vand på enheden.

ADVARSEL	
	<p>Sæt ikke nedledningen i et mellemstik, brug ikke en forlængerledning, og slut ikke flere enheder til en enkelt stikkontakt.</p> <ul style="list-style-type: none"> • Det kan forårsage overophedning, brand eller elektrisk stød. <p>Hold stikket fri for snavs, og sæt det helt ind i kontakten.</p> <ul style="list-style-type: none"> • Et snavset stik kan forårsage brand eller elektrisk stød. <p>Rul ikke netledningen sammen, træk ikke i den, undgå at beskadige den, foretag ikke ændringer ved den, og sæt ikke tunge ting på den.</p> <ul style="list-style-type: none"> • Det kan forårsage brand eller elektrisk stød.

	<p>Undgå at tænde og slukke på afbryderen eller tage stikket ud af stikkontakten eller sætte det i igen, mens anlægget er kører.</p> <ul style="list-style-type: none"> • Der kan dannes gnister, som kan forårsage brand. • Når der er slukket for indendørsenheden med fjernbetjeningen, skal du huske at slukke på afbryderen eller tage stikket ud af stikkontakten. <p>Undgå køligt luft direkte mod kroppen i længere tid.</p> <ul style="list-style-type: none"> • Dit helbred kan tage skade.
--	--

SIKKERHEDSFORSKRIFTER





	<p>Brugeren må ikke installere, flytte, adskille, modificere eller reparere enheden.</p> <ul style="list-style-type: none"> • Et forkert håndteret airconditionanlæg kan forårsage brand, elektrisk stød, tilskadekomst eller vandlækage. Kontakt forhandleren. • Hvis den strømførende ledning beskadiges, skal den af sikkerhedsmæssige grunde udskiftes af forhandleren eller dennes servicerepræsentant. <p>Sørg for, at der ikke kommer nogen masse udover det angivne kølemiddel (R32) ind i kølemidlets kredsløb, når enheden installeres, omplaceres eller serviceres.</p> <ul style="list-style-type: none"> • Tilstedeværelsen af fremmede substanser, f.eks. luft, kan forårsage unormal trykstigning og forårsage eksplosion eller tilskadekomst. • Brug af andre kølemidler end det, der er specificeret for systemet, vil forårsage mekanisk fejl, systemfejl eller ødelæggelse af enheden. I værste fald kan det medføre en alvorlig reduktion af produktsikkerheden. <p>Dette apparat er ikke beregnet til at blive brugt af personer (herunder børn) med nedsatte fysiske, sensoriske eller mentale evner eller manglende erfaring og viden, medmindre det sker under overvågning, eller de vejledes i brugen af apparatet af en person, der er ansvarlig for deres sikkerhed.</p> <p>Børn skal holdes under opsyn, så det sikres, at de ikke leger med apparatet.</p>
 	<p>Stik ikke fingre, pinde eller lignende ind i luftindsugningen/udledningen.</p> <ul style="list-style-type: none"> • Det kan forårsage personskade, da ventilatoren inde i enheden roterer med høj hastighed under drift.
 	<p>I tilfælde af unormale forhold (f.eks. en brændt lugt) skal du stoppe airconditionanlægget, tage stikket ud af stikkontakten eller slukke på afbryderen.</p> <ul style="list-style-type: none"> • Fortsat drift under unormale forhold kan forårsage fejlfunktion, brand eller elektrisk stød. Henvend dig i så tilfælde til forhandleren.
 	<p>Hvis airconditionanlægget ikke køler eller varmer, kan det skyldes en kølemiddellækage. Hvis der konstateres en kølemiddellækage, skal driften stoppes, og lokalet skal udluftes grundigt. Kontakt derefter omgående forhandleren. Hvis en reparation medfører, at der skal fyldes kølemiddel på enheden, skal du spørge serviceteknikeren til råds.</p> <ul style="list-style-type: none"> • Det påfyldte kølemiddel i airconditionanlægget udgør ingen risiko. Normalt opstår der ikke lækager. Men hvis kølemiddel lækker og kommer i kontakt med ild eller varmeenheder som f.eks. en varmeblæser, petroleumsovn eller et komfur, dannes der skadelig gas, og der opstår risiko for brand. <p>Brugeren må aldrig forsøge at vaske indersiden af indendørsenheden. Kontakt forhandleren, hvis indersiden af enheden kræver rengøring.</p> <ul style="list-style-type: none"> • Uegnet rengøringsmiddel kan beskadige plastikmaterialet inde i enheden, så der opstår vandlækage. Hvis rengøringsmiddel kommer i kontakt med elektriske dele eller motoren, opstår der fejlfunktion, røg eller brand. • Udstyret skal opbevares i et lokale uden kontinuerlige antændelseskilder (f.eks. åben ild, et tændt gasapparat eller et tændt, elektrisk varmeapparat). • Vær opmærksom på, at kølemiddel muligvis ikke kan lugtes. • Forsøg ikke at fremskynde afrydningsprocessen eller at rengøre udstyret på andre måder end dem, der er anbefalet af producenten. • Må ikke gennembøres eller brændes. <p>Indendørsenheden skal installeres i lokale, der er større end det angivne gulvareal. Kontakt forhandleren.</p> <ul style="list-style-type: none"> • AP50: 1,7 m²
	<p>Dette apparat skal bruges af ekspertbrugere eller uddannede brugere i butikker, i let industri og på bedrifter eller til kommercielt brug af lægmand.</p>
 FORSIGTIG	
	<p>Rør ikke ved luftindtaget eller aluminiumlamellen på indendørs-/udendørsenheden.</p> <ul style="list-style-type: none"> • Det kan forårsage personskade. <p>Brug ikke insektspray eller sprays med brandfarligt indhold på enheden.</p> <ul style="list-style-type: none"> • Dette indebærer risiko for brand og/eller at enheden deformerer. <p>Udsæt ikke kæledyr eller stueplanter for en direkte luftstrøm.</p> <ul style="list-style-type: none"> • De kan tage skade. <p>Stil ikke andre elapparater eller møbler under indendørs-/udendørsenheden.</p> <ul style="list-style-type: none"> • Der kan dryppe vand fra enheden, som kan forårsage skade eller fejlfunktion. <p>Lad ikke airconditionanlægget stå på et stativ, der er beskadiget.</p> <ul style="list-style-type: none"> • Enheden kan falde ned og forårsage personskade. <p>Tråd ikke op på en ustabil bænk for at betjene eller rengøre enheden.</p> <ul style="list-style-type: none"> • Du kan komme til skade, hvis du falder ned. <p>Træk ikke i netledningen.</p> <ul style="list-style-type: none"> • Det kan få en del af kerneledningen til at knække, hvilket kan medføre overophedning eller brand.

	<p>Batterierne må hverken oplades, demonteres eller kastes på åben ild.</p> <ul style="list-style-type: none"> • Det kan få batterierne til at lække eller forårsage brand eller eksplosion. <p>Lad ikke enheden køre i mere end 4 timer ved høj luftfugtighed (80% relativ fugtighed eller mere) og/eller ved åbne vinduer eller ydørdør.</p> <ul style="list-style-type: none"> • Det kan forårsage vandkondensering inde i airconditionanlægget, som drypper, så møbler bliver våde og tager skade. • Vandkondenseringen i airconditionanlægget kan være medvirkende til svampevækst som f.eks. skimmel. <p>Brug ikke enheden til specielle formål, f.eks. til opbevaring af fødevarer, dyrebør, væksthuse eller opbevaring af præcisionsenheder eller kunstgenstande.</p> <ul style="list-style-type: none"> • Dette kan forringe kvaliteten eller skade dyr og planter. <p>Udsæt ikke forbrændingsenheder for en direkte luftstrøm.</p> <ul style="list-style-type: none"> • Dette kan medføre ufuldstændig forbrænding. <p>Put aldrig batterier i munden uanset årsag, du kan komme til at sluge dem.</p> <ul style="list-style-type: none"> • Hvis batterier sluges, kan det medføre kvælning og/eller forgiftning.
	<p>Sluk for enheden før rengøring, og tag stikket ud af stikkontakten eller sluk på afbryderen.</p> <ul style="list-style-type: none"> • Det kan forårsage personskade, da ventilatoren inde i enheden roterer med høj hastighed under drift. <p>Hvis enheden ikke skal bruges i længere tid, skal stikket tages ud af kontakten, og der skal slukkes på afbryderen.</p> <ul style="list-style-type: none"> • Enheden kan samle snavs, hvilket kan medføre overophedning eller brand. <p>Udskift alle batterier i fjernbetjeningen med nye af samme type.</p> <ul style="list-style-type: none"> • Hvis du bruger gamle batterier sammen med nye, kan det medføre overophedning, lækage eller eksplosion. <p>Skyl grundigt med rent vand, hvis du får batterivæske på huden eller på tøjet.</p> <ul style="list-style-type: none"> • Hvis du får batterivæske i øjnene, skal du skylle dem grundigt med rent vand og omgående søge læge. <p>Sørg for at området er veludlufet, hvis enheden bruges sammen med en forbrændingsenhed.</p> <ul style="list-style-type: none"> • Utilstrækkelig ventilation kan forårsage iltmangel. <p>Sluk på afbryderen, hvis du hører torden og der er risiko for lynnedslag.</p> <ul style="list-style-type: none"> • Enheden kan tage skade, hvis lynet slår ned. <p>Når airconditionanlægget har været i brug i flere sæsoner, skal der ud over rengøring udføres eftersyn og vedligeholdelse.</p> <ul style="list-style-type: none"> • Snavs eller støv på enheden kan forårsage en ubehagelig lugt, svampevækst som f.eks. skimmel eller tilstoppe afløbet, så der lækker vand fra indendørsenheden. Kontakt forhandleren vedrørende eftersyn og vedligeholdelse, som kræver specialviden og -kendskab.
	<p>Betjen ikke kontrollerne med våde hænder.</p> <ul style="list-style-type: none"> • Det kan forårsage elektrisk stød. <p>Rengør ikke airconditionanlægget med vand, og sæt ikke objekter, der indeholder vand, f.eks. en blomstervase, på det.</p> <ul style="list-style-type: none"> • Det kan forårsage brand eller elektrisk stød.
	<p>Tråd ikke op på, og sæt ikke objekter på udendørsenheden.</p> <ul style="list-style-type: none"> • Du kan komme til skade, hvis du eller objektet falder ned.







 VIGTIGT	
<p>Snavsede filtre forårsager kondensering i airconditionanlægget, som medvirker til svampevækst som f.eks. skimmel. Det anbefales derfor at rengøre luftfiltrene hver 2. uge.</p>	
<p>Kontroller, at de vandrette vinger er i lukket position, før enheden startes. Hvis enheden startes, mens de vandrette vinger er i åben position, vender de muligvis ikke tilbage til den korrekte position.</p>	

SIKKERHEDSFORSKRIFTER

Vedrørende installation

 ADVARSEL	
	Kontakt forhandleren vedrørende installation af airconditionanlægget. <ul style="list-style-type: none"> • Det må ikke installeres af brugeren, da installationen kræver specialviden og -kendskab. Et forkert installeret airconditionanlæg kan forårsage vandlækage, brand eller elektrisk stød.
	Slut airconditionanlægget til en separat strømforsyning. <ul style="list-style-type: none"> • I modsat fald kan der opstå overophedning eller brand.
	Installer ikke airconditionanlægget på et sted, hvor der kan forekomme udsivning af brændbar gas. <ul style="list-style-type: none"> • Hvis der siver gas ud, som samler sig i nærheden af enheden, er der fare for eksplosion.
	Foretag jordforbindelsen korrekt. <ul style="list-style-type: none"> • Forbind ikke jordledningen til et gasrør, vandrør, en lynafleder eller et telefonjordkabel. Forkert jordforbindelse kan forårsage elektrisk stød.
 FORSIGTIG	
	Monter en fejlstrømsafbryder afhængig af installationsstedet for airconditionanlægget (f.eks. meget fugtige områder). <ul style="list-style-type: none"> • Hvis der ikke installeres en fejlstrømsafbryder, vil der være risiko for elektrisk stød.
	Kontroller, at afløbsvandet løber korrekt fra. <ul style="list-style-type: none"> • Hvis afløbet ikke er i orden, kan der dryppe vand ned fra indendørs-/uden-dørsenheden, så møbler bliver våde og tager skade.
I tilfælde af unormale forhold Stop omgående brugen af airconditionanlægget, og kontakt forhandleren.	

Vedrørende Wi-Fi-interfaceset

 ADVARSEL	
(Forkert håndtering kan have alvorlige konsekvenser, herunder alvorlig personskade eller dødsfald).	
	Dette apparat kan bruges af børn på 8 år og derover samt personer med nedsatte fysiske, sensoriske eller mentale evner eller manglende erfaring og viden, hvis det sker under overvågning eller efter vejledning i sikker brug af apparatet og hvis de forstår de medfølgende risici.
	Børn må ikke lege med apparatet. Rengøring og brugervedligeholdelse må ikke foretages af børn uden overvågning.
	Wi-Fi-interfaceset må ikke anvendes i nærheden af medicinsk, elektrisk udstyr eller personer med medicinske enheder, som f.eks. en pacemaker eller implanteret defibrillator. <ul style="list-style-type: none"> • Dette kan medføre en ulykke pga. fejlfunktion i det medicinske udstyr.
	Wi-Fi-interfaceset må ikke installeres i nærheden af automatiske styreenheder, som f.eks. automatiske døre eller brandalarmer. <ul style="list-style-type: none"> • Dette kan medføre ulykker pga. fejlfunktion.
	Berør ikke Wi-Fi-interfaceset med våde hænder. <ul style="list-style-type: none"> • Dette kan medføre beskadigelse af enheden, elektrisk stød eller brand.
	Sprøjt ikke vand på Wi-Fi-interfaceset og anvend det ikke i et badeværelse. <ul style="list-style-type: none"> • Dette kan medføre beskadigelse af enheden, elektrisk stød eller brand.
	Hvis Wi-Fi-interfaceset tabes eller holderen eller kablet beskadiges, skal strømforsyningsstikket tages ud af stikkontakten eller afbryderen sættes på OFF. <ul style="list-style-type: none"> • Dette kan medføre brand eller elektrisk stød. Henvend dig i så tilfælde til forhandleren.
 FORSIGTIG	
(Forkert håndtering kan have følger, der omfatter person- eller bygnings-skade).	
	Tråd ikke op på en ustabil trappestige for at opsætte eller rengøre Wi-Fi-interfaceset. <ul style="list-style-type: none"> • Dette kan medføre personskade, hvis du falder ned.
	Wi-Fi-interfaceset må ikke anvendes i nærheden af andre trådløse enheder, mikrobølgeovne, trådløse telefoner eller faxmaskiner. <ul style="list-style-type: none"> • Dette kan medføre fejlfunktion.

BORTSKAFFELSE



Fig. 1

Henvend dig til forhandleren for råd vedrørende bortskaffelse af produktet.

Bemærk:

Dette symbol gælder kun for EU-lande. Dette symbol er i overensstemmelse med direktiv 2012/19/EU paragraf 14. Oplysninger til brugere og tillæg IX, og/eller med direktiv 2006/66/EF paragraf 20 Oplysninger til slutbrugere og tillæg II.

Dit produkt fra MITSUBISHI ELECTRIC er designet og fremstillet med kvalitetsmaterialer og komponenter, der kan genindvindes og/eller genbruges. Dette symbol viser, at elektrisk eller elektronisk udstyr, batterier og akkumulatører ikke må bortskaffes sammen med almindeligt husholdningsaffald efter endt levetid.

Hvis der er trykt et kemisk symbol under symbolet (Fig. 1), betyder det, at batteriet eller akkumulatoren indeholder en bestemt koncentration af et tungmetal. Dette angives som følger:

Hg: kviksølv (0,0005 %), Cd: cadmium (0,002 %), Pb: bly (0,004 %)

I EU er der særlige indsamlingsordninger for brugte elektriske og elektroniske produkter, batterier og akkumulatører.

Bortskaf udstyret, batterier og akkumulatører korrekt på en lokal affalds-/genbrugsplads.

Hjælp os med at bevare det miljø, vi lever i!

DELENES BETEGNELSE

Indendørsenhed

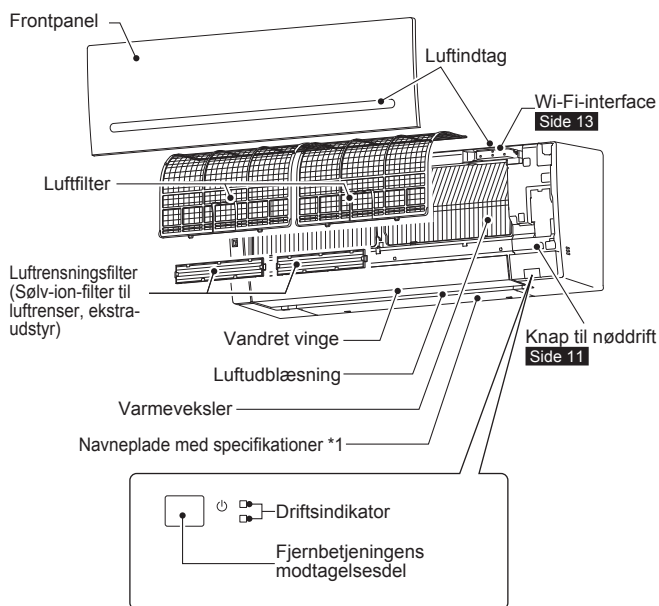

Udendørsenhed

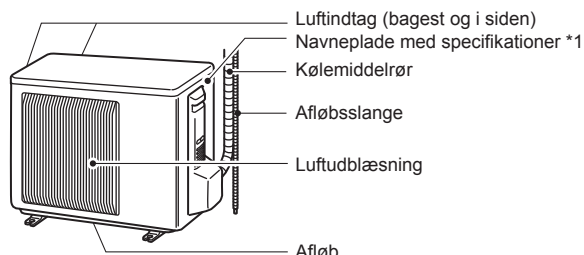

Udendørsenheder kan have forskelligt udseende.

*1 Produktionsår og -måned er angivet på navnepladen med specifikationer.

Fjernbetjening

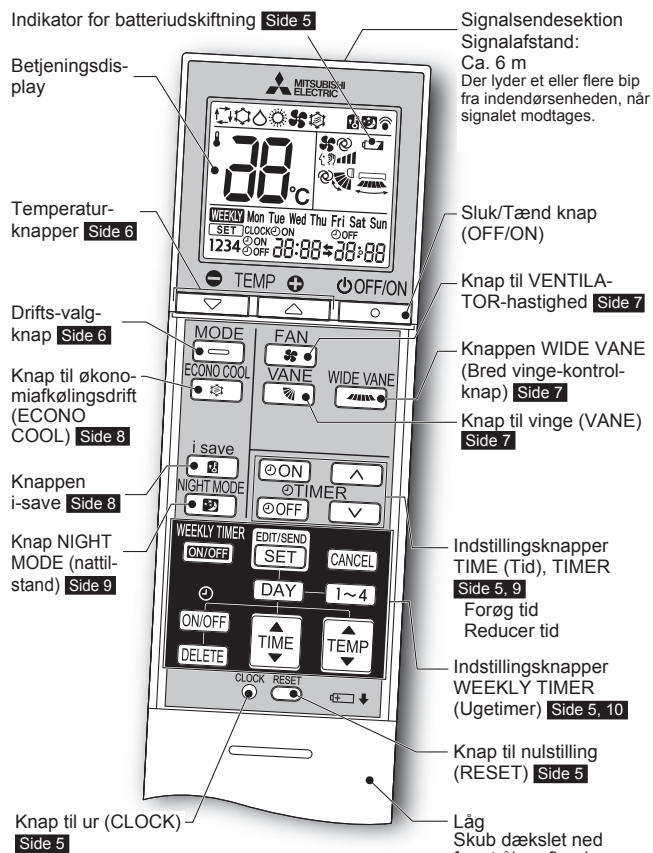

Fjernbetjening

Opbevar fjernbetjeningen i nærheden af denne enhed, når den ikke bruges.

Brug kun den fjernbetjening, der følger med enheden.

Brug ikke andre fjernbetjeninger.

Hvis 2 eller flere indendørsenheder installeres i nærheden af hinanden, vil en indendørsenhed, der ikke skal betjenes, muligvis reagere på fjernbetjeningen.

KLARGØRING FØR ANVENDELSEN

Før anvendelse: Sæt strømforsyningsstikket i stikkontakten og/eller slå afbryderen til.

Installation af fjernbetjeningens batterier

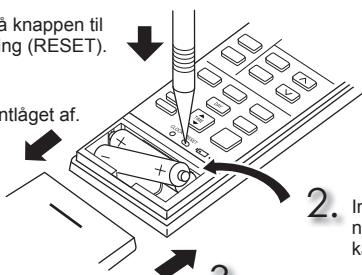
1. Tag frontlåget af.
 2. Indsæt først den negative pol på de alkaliske AAA-batterier.
 3. Sæt frontlåget på.
 4. Tryk på knappen til nulstilling (RESET).
- 

Bemærk:

- Kontroller, at batterierne vender rigtigt.
- Brug ikke manganbatterier eller lækkende batterier. Derved kan fjernbetjeningen fungere forkert.
- Brug ikke genopladelige batterier.
- Indikatoren for batteriudskiftning lyser, når batteriopladningen er lav. Cirka 7 dage efter at indikatoren begynder at lyse, holder fjernbetjeningen op med at fungere.
- Udskift batterierne med nye af samme type.
- Batterierne holder i ca. 1 år. Men batterier med uløbet holdbarhedstid holder kortere.
- Tryk forsigtig på knappen til nulstilling (RESET) med en tynd pind. Hvis knappen til nulstilling (RESET) ikke trykkes ind, er det ikke sikkert, at fjernbetjeningen fungerer som den skal.

Indstilling af aktuel tid

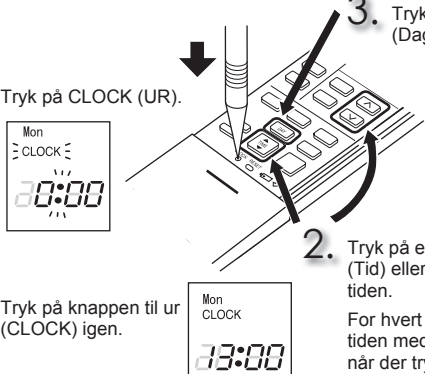
1. Tryk på CLOCK (UR).
 2. Tryk på enten knappen TIME (Tid) eller TIMER for at indstille tiden.
 3. Tryk på knappen DAY (Dag) for indstille dag.
 4. Tryk på knappen til ur (CLOCK) igen.
- For hvert tryk øges/reduceres tiden med 1 minut (10 minutter, når der trykkes længere).
- 

Bemærk:

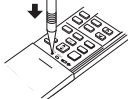
- Tryk forsigtig på knappen til ur (CLOCK) med en tynd pind.
- 

Bemærk:

Sådan indstilles fjernbetjeningen til én bestemt indendørsenhed

Maks. 4 indendørsenheder med trådløs fjernbetjening kan anvendes i et rum. For at betjene indendørsenhederne individuelt med hver fjernbetjening skal der tildeles et tal til hver fjernbetjening i overensstemmelse med tallet på indendørsenheden.

Denne indstilling kan kun angives, når alle de følgende betingelser er opfyldt:

- Fjernbetjeningen er slukket.
- (1) Hold knappen [1~4] nede på fjernbetjeningen i 2 sekunder for at starte paringstilstand.
 - (2) Tryk på knappen [1~4] igen, og tildel et tal til hver fjernbetjening. Hvert tryk på knappen [1~4] øger tallet i følgende rækkefølge: 1 → 2 → 3 → 4.
 - (3) Tryk på knappen [RESEND SET] for at gennemføre paringsindstillingen. Når du har tændt på afbryderen, anses den fjernbetjening, der først sender et signal til en indendørsenhed, som fjernbetjeningen for indendørsenheden. Når indstillingen er gennemført, modtager indendørsenheden efterfølgende kun signalet fra den tildelte fjernbetjening.

VALG AF DRIFTSTILSTANDE

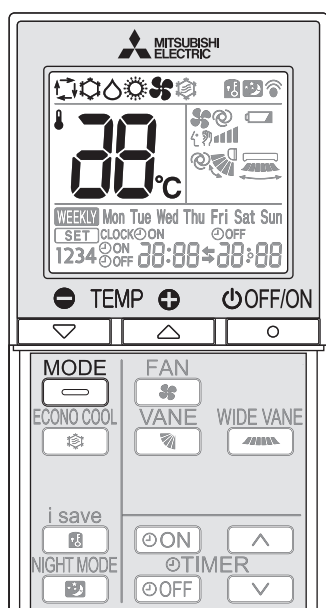

1 Tryk på for at starte driften.

2 Tryk på for at vælge driftstilstand. Ved hvert tryk ændres tilstanden i følgende rækkefølge:



3 Tryk på eller for at indstille temperaturen. Ved hvert tryk hæves temperaturen med 1°C.

Tryk på for at stoppe driften.

AUTO-tilstand (Automatisk skift)

Enheden vælger driftstilstand afhængig af forskellen mellem rumtemperaturen og den indstillede temperatur. I AUTO-tilstand skifter enheden tilstand mellem afkøling og opvarmning (COOL↔HEAT), når rumtemperaturen ligger ca. 2°C fra den indstillede temperatur i mere end 15 minutter.

Bemærk:

Automatisk tilstand anbefales ikke, hvis indendørsenheden er forbundet med en udendørsenhed af MXZ-typen. Når flere indendørsenheder bruges samtidig, kan enheden ikke skifte mellem COOL (Afkøling) og HEAT (Opvarmning). I så fald går indendørsenheden i standby-tilstand (se skemaet over driftsindikatorlampe).

Afkølingstilstand (COOL)

Nyd den kølige luft ved den ønskede temperatur.

Bemærk:

Brug ikke afkølingstilstanden (COOL) ved meget lave udetemperaturer (lavere end -10°C). Vand, der kondenserer i enheden, kan dryppe og gøre møbler våde og forårsage skader, etc.

Tørringstilstand (DRY)

Affugt rummet. Rummet kan afkøles en smule. Temperaturen kan ikke indstilles i tørringstilstand (DRY).

Opvarmningstilstand (HEAT)

Nyd den varme luft ved den ønskede temperatur.

Ventilatorstilstand (FAN)

Cirkulerer luften i rummet.

Bemærk:

Efter drift i afkølings-/tørringstilstand anbefales at lade enheden køre i ventilatordrift (FAN) for at tørre indendørsenheden inden i.

Bemærk:

Multisystemdrift

Der kan bruges to eller flere indendørsenheder sammen med én udendørsenhed. Hvis flere indendørsenheder bruges samtidigt, kan afkøling/ventilation og opvarmning ikke ske samtidigt. Når der er valgt afkøling/ventilation (COOL/DRY/FAN) på den ene enhed og opvarmning (HEAT) på en anden eller omvendt, går den sidst indstillede enhed i standbytilstand.

Driftsindikator

Driftsindikatorlampen viser driftsstatus for enheden.

Indikation	Driftstilstand	Rumtemperatur
	Enheden arbejder på at nå den indstillede temperatur	Ca. 2°C eller mere fra den indstillede temperatur
	Rumtemperaturen nærmer sig den indstillede temperatur	Ca. 1 til 2°C fra den indstillede temperatur
	Standby-tilstand (kun under multisystemdrift)	—

Lys Blinker

JUSTERING AF VENTILATORHASTIGHED OG LUFTSTRØMMENS RETNING

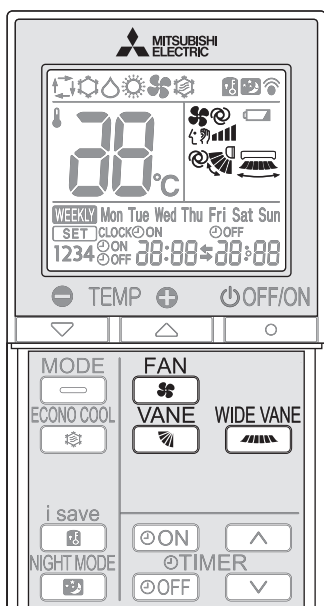

Ventilatorhastighed

Tryk på **FAN** for at vælge ventilatorhastighed. Ved hvert tryk ændres ventilatorhastigheden i følgende rækkefølge:

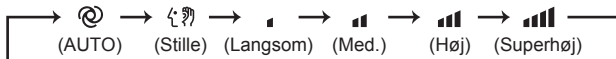

- Der lyder to korte bip fra indendørsenheden, når den indstilles til AUTO.
- Brug en højere ventilatorhastighed for at afkøle/opvarme rummet hurtigere. Det anbefales at reducere ventilatorhastigheden, når rummet er kølet/opvarmet.
- Brug en lavere ventilatorhastighed til stille drift.

Bemærk:

Multisystemdrift

Når flere indendørsenheder køres samtidig af én udendørsenhed i opvarmingsdrift, kan luftstrømmens temperatur være lav. I så tilfælde anbefales det at indstille ventilatorhastigheden til AUTO.

Luftstrømsretning op-ned

Tryk på **VANE** for at vælge luftstrømmens retning. Ved hvert tryk ændres luftstrømmens retning i følgende rækkefølge:

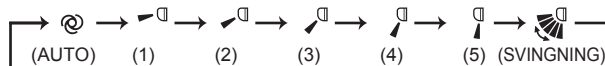

(AUTO).....Vingen indstilles til den mest effektive luftstrømsretning. Afkøling/tørring/ventilation (COOL/DRY/FAN): Vandret position. Opvarmning (HEAT): position (4).

(Manuel).....Vælg den øverste position for afkøling/opvarmning (COOL/DRY) og nederste position for opvarmning (HEAT) for at opnå en effektiv aircondition. Hvis den nederste position vælges under afkøling/tørring (COOL/DRY), flyttes vingen automatisk til opadrettet position efter 0,5 til 1 time for at forhindre kondensdryp.

(Svingning) ...Vingen flyttes skiftevis op og ned.

- Der lyder to korte bip fra indendørsenheden, når den indstilles til AUTO.
- Brug altid fjernbetjeningen til ændring af luftstrømmens retning. Hvis du flytter på de vandrette vinger med hænderne, opstår der fejlfunktion.
- Når der tændes på kontakten, nulstilles de vandrette vingers position i ca. et minut, hvorefter driften starter. Det samme gør sig gældende i nødkølingsfunktion.
- Hvis de vandrette vingers position forekommer unormal, se da [side 14](#).

Luftstrømsretning venstre-højre

Tryk på **WIDE VANE** for at vælge luftstrømmens retning. Ved hvert tryk ændres luftstrømmens retning i følgende rækkefølge:

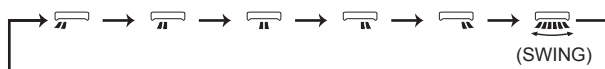

I-SAVE-DRIFT

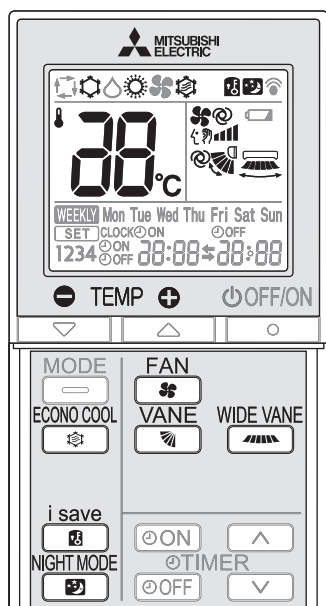

Et forenklet sæt tilbagefunktioner gør det muligt at hente den foretrukne (forudindstillede) indstilling igen med et enkelt tryk på knappen . Tryk på knappen igen for at gå tilbage til den foregående indstilling med det samme.

1 Tryk på  under afkølingsdrift (COOL), økonomi-afkølingsdrift (ECONO COOL) eller opvarmningsdrift (HEAT) for at vælge i-save-drift.

2 Indstil temperatur, ventilatorhastighed og luftstrømmens retning.

- Samme indstilling vælges næste gang blot ved at trykke på .
- To indstillinger kan gemmes. (Én for afkøling/økonomi-afkøling (COOL/ECONO COOL), én for opvarmning (HEAT))
- Vælg den relevante temperatur, ventilatorhastighed og luftstrømsretning i forhold til rummet.

Tryk på  igen for at annullere i-save-drift.

- i-save-drift annulleres også, når der trykkes på knappen MODE (tilstand).

Bemærk:

Eksempel på anvendelse:

1. Lavenergidrift
Indstil temperaturen 2°C til 3°C varmere i afkølingsdrift (COOL) og køligere i opvarmningsdrift (HEAT).
Denne indstilling er egnet til ubeboede rum, samt når du sover.
2. Lagring af hyppigt anvendte indstillinger
Gem dine foretrukne indstillinger for afkøling/økonomi-afkøling (COOL/ECONO COOL) og opvarmning (HEAT). Det giver dig mulighed for at vælge din foretrukne indstilling med et enkelt tryk på en knap.

ØKONOMIAFKØLINGSDRIFT (ECONO COOL)

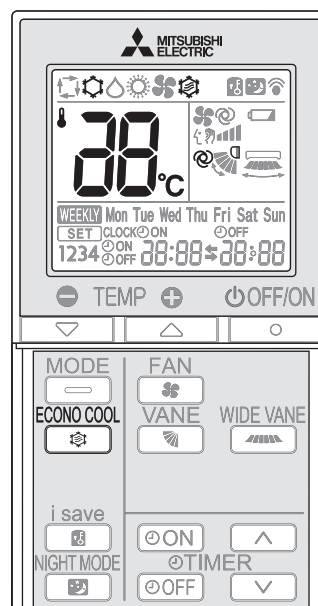

Svingende luftstrøm (ændring af luftstrøm) får dig til at føle dig mere afkølet end ved stillestående luftstrøm.

Den indstillede temperatur og luftstrømmens retning ændres automatisk af mikroprocessoren. Det er muligt at idriftsætte køling med en behagelig temperatur. Det betyder, at der kan spares energi.

Tryk på  i afkølingstilstand (COOL) **side 6** for at starte økonomi-afkølingsdrift (ECONO COOL).
Enheden udfører lodret svingfunktion i forskellige cyklusser i overensstemmelse med luftstrømmens temperatur.

Tryk på  igen for at annullere økonomi-afkølingsdrift (ECONO COOL).

- ECONO COOL (Økonomi-afkøling) annulleres, når der trykkes på knappen VANE (Vinge).

NIGHT MODE (NATTILSTAND)

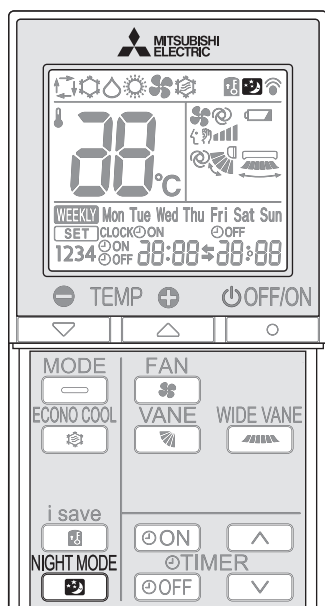

I NIGHT mode (nattilstand) ændres driftsindikatoren's lysstyrke, biplyden deaktiveres, og udendørsenhedens støjniveau begrænses.

Tryk på  under drift for at aktivere NIGHT mode (nattilstand).

- Driftsindikatorens lampe dæmpes.
- Biplyden deaktiveres med undtagelse af den lyd, der høres, når driften starter eller stopper.
- Udendørsenhedens støjniveau reduceres til et niveau, der er lavere end angivet under SPECIFIKATIONER.

Tryk på  igen for at annullere NIGHT mode (nattilstand).

Bemærk:

- Afkøling-/opvarmingskapaciteten kan blive reduceret.
- Udendørsenhedens støjniveau ændres muligvis ikke efter start af enheden, under beskyttelsesdrift eller ved andre driftsforhold.
- Indendørsenhedens ventilatorhastighed ændres ikke.
- Driftsindikatorens lampe er vanskelig at se i et lyst rum.
- Udendørsenhedens støjniveau reduceres ikke under multisystemdrift.

TIMERDRIFT (ON/OFF-TIMER)

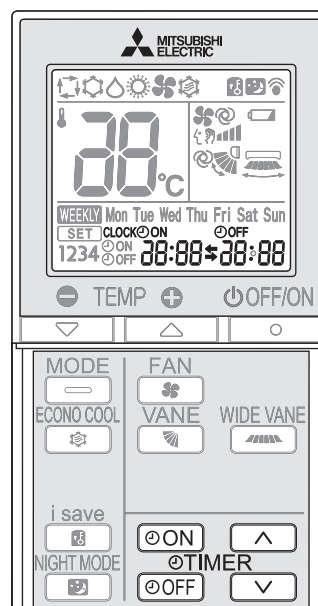

1 Tryk på  eller  under drift for at indstille timeren.



 (tændingstimer): Enheden starter på det indstillede tidspunkt.

 (slukningstimer): Enheden slukker på det indstillede tidspunkt.

- *  eller  blinker.
- * **Kontrollér, at aktuelt klokkeslæt og aktuel dag er indstillet korrekt. Side 5**

2 Tryk på  (forøg) og  (reducer) for at indstille tiden for timeren.

Hvert tryk forøger eller reducerer den indstillede tid med 10 minutter.

- Indstil timeren, mens  eller  blinker.

3 Tryk på  eller  igen for at annullere timeren.

Bemærk:

- Timerne ON og OFF kan indstilles samtidigt. -mærket viser rækkefølgen af timeroperationerne.
- Se **side 11** "Automatisk genstartsfunktion", hvis strømmen svigter under indstilling af ON/OFF-timer.

DRIFT MED UGETIMER (WEEKLY TIMER)

- Der kan maks. indstilles 4 TÆND- eller SLUK-timere for enkelte dage i ugen.
- Der kan maks. indstilles 28 TÆND- eller SLUK-timere for en uge.

F.eks.: Kører ved 24°C fra du vågner, til du forlader hjemmet, og kører ved 27°C fra du kommer hjem, til du går i seng på hverdage. Kører ved 27°C fra du vågner sent, til du går i seng tidligt i weekenden.

	Indstilling1	Indstilling2	Indstilling3	Indstilling4
Mon	ON 24°C 6:00	OFF 8:30	ON 17:30	OFF 22:00
Fri				
Sat	ON 8:00	27°C		OFF 21:00
Sun				

Bemærk:

Den enkle TÆND/SLUK-timerindstilling er tilgængelig, mens ugetimeren er aktiveret. I dette tilfælde har TÆND/SLUK-timeren prioritet over ugetimeren; ugetimeren starter igen, når den enkle TÆND/SLUK-timer er udført.

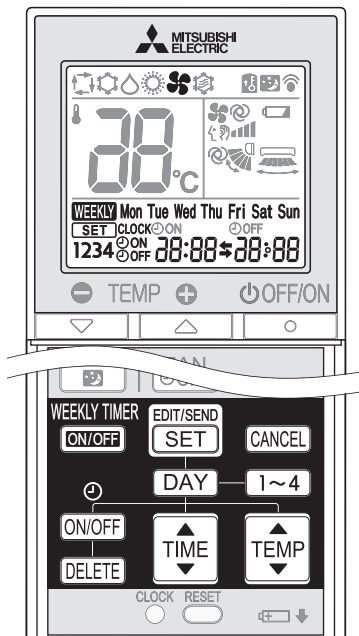

Indstilling af ugetimeren

* Kontroller, at det aktuelle klokkeslæt og dag er indstillet korrekt.

- Tryk på **EDIT/SEND SET** for at gå til ugetimerindstilling.

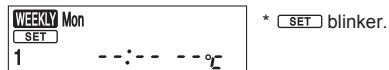

- Tryk på **DAY** og **1~4** for at vælge indstillingsdag og nummer.

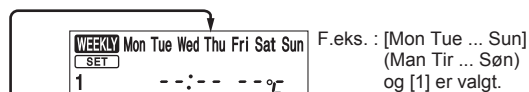

Når der trykkes på **DAY**, vælges den dag i ugen, der skal indstilles.

Mon → Tue → Wed → Thu → Fri → Sat → Sun
Mon Tue Wed Thu Fri Sat Sun

* Alle dage kan vælges.

Når der trykkes på **1~4**, vælges indstillingsnummeret.

1 → 2 → 3 → 4

- Tryk på **ON/OFF**, **TIME** og **TEMP** for at indstille TÆND/SLUK, tid og temperatur.

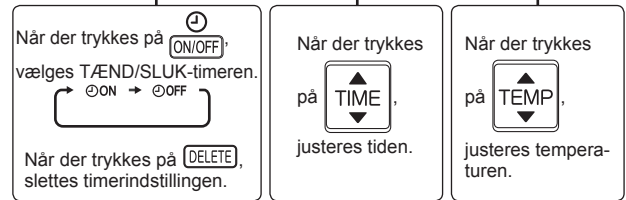

* Hold knappen nede for hurtigt at ændre tiden.

Tryk på **DAY** og **1~4** for at fortsætte indstillingen af timeren til andre dage og/eller numre.

- Tryk på **EDIT/SEND SET** for at afslutte og sende ugetimerindstillingen.



* Det blinkende **SET** slukkes, og den aktuelle tid vises.

Bemærk:

- Tryk på **EDIT/SEND SET** for at sende indstillingsoplysningerne for ugetimeren til indendørsenheden. Ret fjernbetjeningen mod indendørsenheden i 3 sekunder.
- Når timeren indstilles til mere end én dag om ugen eller til mere end ét nummer, er det ikke nødvendigt at trykke på **EDIT/SEND SET** for hver indstilling. Tryk på **EDIT/SEND SET** en enkelt gang, når alle indstillinger er foretaget. Alle ugetimerindstillingerne gemmes.
- Tryk på **EDIT/SEND SET** for at gå til ugetimerindstilling, og tryk på **DELETE** i 5 sekunder for at slette alle ugetimerindstillinger. Ret fjernbetjeningen mod indendørsenheden.

- Tryk på **WEEKLY TIMER ON/OFF** for at aktivere ugetimeren. (**WEEKLY** lyser).

* Når ugetimeren er aktiveret, lyser den dag i ugen, der er foretaget timerindstillinger for.

Tryk på **WEEKLY TIMER ON/OFF** for at deaktivere ugetimeren. (**WEEKLY** slukkes).

Bemærk:

De gemte indstillinger slettes ikke, når ugetimeren deaktiveres.

Kontrol af ugetimerindstilling

- Tryk på **EDIT/SEND SET** for at gå til ugetimerindstilling.

* **SET** blinker.

- Tryk på **DAY** eller **1~4** for at se indstillingen for en bestemt dag eller et nummer.

Tryk på **CANCEL** for at forlade ugetimerindstilling.

Bemærk:

Når alle dage i ugen er valgt til visning af indstillingerne, og der er en anden indstilling blandt dem, vises **--:-- °C**.

NØDDRIFT

Når fjernbetjeningen ikke kan benyttes...

Nøddrift kan aktiveres ved at trykke på nøddriftknappen (E.O.SW) på indendørsenheden.

Hver gang der trykkes på E.O.SW (nøddriftknappen), ændres tilstanden i følgende rækkefølge:

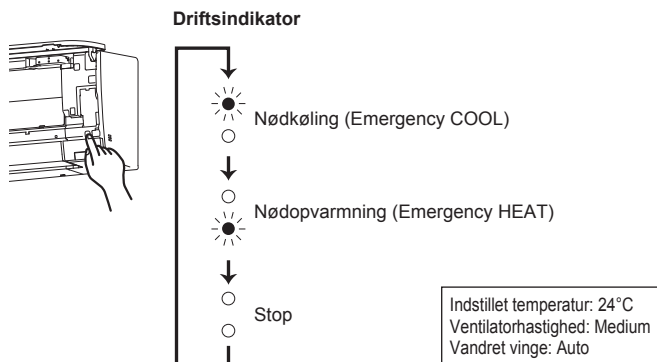

Bemærk:

- De første 30 minutters drift er en testkørsel. Temperaturstyringen arbejder ikke, og ventilatorhastigheden er indstillet til Høj.
- I nødopvarmningsfunktionen øges ventilatorhastigheden gradvist for at blæse varm luft ud.
- I nødkølingsfunktion nulstilles de vandrette vingers position i ca. et minut, hvorefter driften starter.

AUTOMATISK GENSTARTSFUNKTION

Hvis der sker et strømsvigt, eller strømmen slås fra under drift, sørger den "automatiske genstartsfunktion" for, at driften genoptages som indstillet med fjernbetjeningen før strømafbrudelsen. Når timeren er indstillet, annulleres tidsindstillingen, og enheden starter driften, når strømmen vender tilbage.

Hvis du ikke ønsker at bruge denne funktion, spørg da servicerepræsentanten, idet enhedens indstillinger skal ændres.

RENGØRING

Vejledning:

- Sluk for strømtilførslen eller på afbryderen før rengøringen.
- Pas på ikke at røre ved metaldelene med hænderne.
- Brug ikke rensbenzin, fortynder, skurepulver eller insektmidler.
- Brug kun fortyndede milde rengøringsmidler.
- Brug ikke en skurebørste, hård svamp eller lignende.
- Undlad at lade den vandrette vinge ligge i vand eller skylle den.
- Brug ikke vand, der er varmere end 50°C.
- Udsæt ikke dele for direkte sollys, varme eller åben ild for at tørre dem.
- Vær forsigtig, da ventilatoren ellers kan revne eller gå i stykker på anden vis.

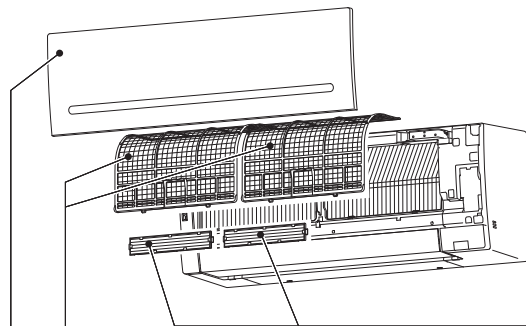

Luftfilter (Luftrensingsfilter)

- **Rengøres hver 2. uge**
- Fjern snavs med en støvsuger, eller skyl filteret med vand.
- Tør det omhyggeligt i skyggen efter afvaskning med vand.

Frontpanel

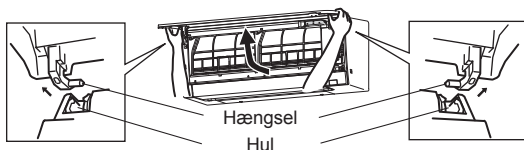

1. Løft frontpanelet, til der høres en kliklyd.
2. Tag fat i hængslerne, og træk for at fjerne det som vist i illustrationen herover.
 - Tør det af med en blød, tør klud, eller skyl det med vand.
 - Lad det ikke ligge i vand i mere end to timer.
 - Tør det omhyggeligt i skyggen, før det monteres.
3. Monter frontpanelet i omvendt rækkefølge af afmonteringen. Luk frontpanelet omhyggeligt, og tryk på de steder, der er angivet med pilene.

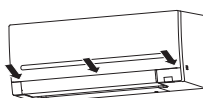

Luftrensingsfilter (Sølv-ion-filter til luftrensere, ekstra-udstyr)

Hver 3. måned:

- Fjern snavs med en støvsuger.
- **Hvis snavset ikke kan fjernes vha. en støvsuger:**
- Læg filteret og dets ramme i blød i lunkent vand, og skyl det bagefter.
- Tør det omhyggeligt i skyggen efter vask. Monter alle tappe på luftfilteret.

Hvert år:

- Udskift det med et nyt luftrensingsfilter for at opnå den bedste ydeevne.
- Delnummer **MAC-2370FT-E**

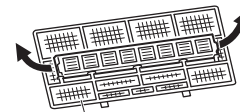

Træk for at fjerne luftfilteret

! Vigtigt

- Rengør filtrene med jævne mellemrum for at opnå den bedste ydeevne og reducere strømforbruget.
- Snavsede filtre forårsager kondensering i aircondition-anlægget, som medvirker til svampevækst som f.eks. skimmel. Det anbefales derfor at rengøre luftfiltrene hver 2. uge.

Disse oplysninger er baseret på RÅDETS FORORDNING (EU) Nr. 528/2012

MODELNAVN	Behandlet artikel (Delnavne)	Virksomme stoffer (CAS-nummer)	Egenskab	Brugsanvisning (Information om sikker håndtering)
MSZ-AP25/35/42/50VG	FILTER	Sølvnatriumhydrogenzirconiumfosfat (265647-11-8) 2-octyl-2H-isothiazol-3-one (OIT) (26530-20-1)	Antibakteriel Antiskimmel	<ul style="list-style-type: none">• Dette produkt må kun anvendes i overensstemmelse med anvisningerne i brugsanvisningen og til det tilsigtede formål.• Tag ikke produktet i munden. Opbevares utilgængeligt for børn.
MAC-2370FT-E	FILTER	Sølv-zink-zeolit (130328-20-0)	Antibakteriel	<ul style="list-style-type: none">• Dette produkt må kun anvendes i overensstemmelse med anvisningerne i brugsanvisningen og til det tilsigtede formål.• Tag ikke produktet i munden. Opbevares utilgængeligt for børn.

TILSLUTNING AF Wi-Fi-INTERFACET (kun VGK-typen)

Dette Wi-Fi-interface videregiver statusoplysninger og kontrollerer kommandoerne fra MELCloud, når det er tilsluttet en indendørsenhed.

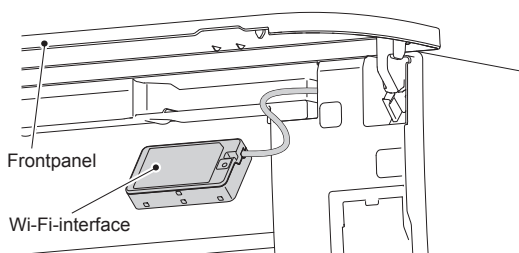
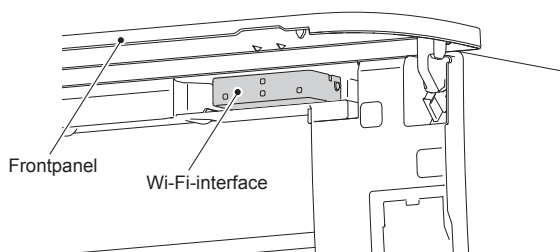

Introduktion til Wi-Fi-interface

Nr.	Element	Beskrivelse
1	Kontakten MODE (TILSTAND)	Denne vælger tilstande.
2	Kontakten RESET (NULSTILLING)	Denne nulstiller systemet og ALLE indstillinger.
3	ERR-LED (FEJL) (orange)	Dette viser fejlstatus for netværket.
4	NET-LED (NET) (grøn)	Dette viser status for netværket.
5	MODE-LED (TILSTAND) (orange)	Dette viser status for adgangspunktets tilstand.
6	UNIT-LED (ENHED) (grøn)	Dette viser status for indendørsenheden.

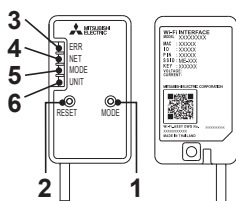

- (1) Kontakten MODE (TILSTAND)
 - Kontakten MODE (TILSTAND) anvendes til valg af tilstande i konfigurationer.
- (2) Kontakten RESET (NULSTILLING)
 - Hold kontakten RESET (NULSTILLING) nede i 2 sekunder for at genstarte systemet.
 - Hold kontakten RESET (NULSTILLING) nede i 14 sekunder for at initialisere Wi-Fi-interfacet til fabriksstandarden.

Når Wi-Fi-interfacet nulstilles til fabriksstandarden går ALLE konfigurationsoplysninger tabt. Vær meget omhyggelig under denne handling.

- 1 Åbn frontpanelet, og fjern Wi-Fi-interfacet.
- 2 Opret forbindelse mellem Wi-Fi-interfacet og routeren. Se OPSÆTNINGSMANUALEN og SETUP QUICK REFERENCE GUIDE (HURTIG REFERENCEVEJLEDNING TIL OPSÆTNING), der følger med enheden.

OPSÆTNINGSMANUALEN findes ved at gå ind på hjemmesiden herunder.
<http://www.melcloud.com/Support>
- 3 Sæt Wi-Fi-interfacet på plads igen, og luk frontpanelet, når tilslutningen er gennemført.
- 4 MELCloud brugermanualen findes ved at gå ind på hjemmesiden herunder.
<http://www.melcloud.com/Support>

Bemærk:

- Kontrollér, at routeren understøtter WPA2-AES-krypteringsindstillingen, før dette Wi-Fi-interface tilsluttes.
- Slutbrugeren skal læse og godkende Wi-Fi-tjenestens betingelser og vilkår, før Wi-Fi-interfacet anvendes.
- Routeren kan være nødvendig for at udføre tilslutningen af dette Wi-Fi-interface til Wi-Fi-tjenesten.
- Wi-Fi-interfacet begynder ikke at transmittere driftsdata fra systemet, før slutbrugeren registrerer sig og godkender Wi-Fi-tjenestens betingelser og vilkår.
- Dette Wi-Fi-interface må ikke installeres og tilsluttes et Mitsubishi Electric-system, som har til formål at levere applikationskritisk afkøling eller opvarmning.
- Notér oplysningerne om tilslutningen af Wi-Fi-interfacet på den sidste side af denne manual, når du tilslutter Wi-Fi-interfacet.
- Ved flytning eller kassering skal Wi-Fi-interfacet nulstilles til standardindstillingen.

Mitsubishi Electric's Wi-Fi-interface er udformet til kommunikation med Mitsubishi Electric's MELCloud Wi-Fi-tjeneste. Wi-Fi-interfaces fra tredjeparter kan ikke tilsluttes MELCloud. Mitsubishi Electric er ikke ansvarlig for (i) underpræstation af noget system eller produkt, (ii) system- eller produktfejl, eller (iii) tab eller beskadigelse af noget system eller produkt, som forårsages af eller opstår under forbindelse til og/eller brug af et tredjeparts Wi-Fi-interface eller en tredjeparts Wi-Fi-tjeneste med udstyr fra Mitsubishi Electric.

Se www.melcloud.com for de seneste oplysninger om MELCloud fra Mitsubishi Electric Corporation.

HVIS DER ER TEGN PÅ, AT DER ER OPSTÅET PROBLEMER

Hvis enheden stadig ikke fungerer, selv efter at dette er kontrolleret, skal du ophøre med at anvende airconditionlægget og kontakte forhandleren.

Symptom	Forklaring og kontrolpunkter
Indendørsenhed	
Enheden kan ikke betjenes.	<ul style="list-style-type: none"> Er afbryderen aktiveret? Er strømforsyningsstikket sat i? Er ON-timeren indstillet? Side 9
Den vandrette vinge bevæger sig ikke.	<ul style="list-style-type: none"> Er den vandrette og den lodrette vinge monteret korrekt? Er ventilatorens beskyttelsesdæksel deformeret? Når der tændes på kontakten, nulstilles de vandrette vingers position i ca. et minut. Efter nulstillingen genoptages normal drift af de vandrette vinger. Det samme gør sig gældende i nødkølingsfunktion.
Enheden kan ikke bruges i ca. 3 minutter, efter at den er startet igen.	<ul style="list-style-type: none"> Dette beskytter enheden via instruktioner fra mikroprocessoren. Vent.
Der udsendes tåge fra udblæsningen på indendørsenheden.	<ul style="list-style-type: none"> Den kølige luft fra enheden nedkøler hurtigt fugten i rummets luft, hvorved der dannes tåge.
Svingfunktionen af den VANDRETTE VINGE afbrydes et øjeblik og startes så igen.	<ul style="list-style-type: none"> Dette sker for at svingfunktionen af den VANDRETTE VINGE kan fungere normalt.
Når SWING (SVING) vælges i funktionen afkøling/tørring/ventilation (COOL/DRY/FAN), bevæger den nederste vandrette vinge sig ikke.	<ul style="list-style-type: none"> Det er normalt, at den nederste vandrette vinge ikke bevæger sig, når SWING (SVING) vælges i funktionen afkøling/tørring/ventilation (COOL/DRY/FAN).
Luftstrømmens retning ændres under anvendelsen. Retningen af den vandrette vinge kan ikke indstilles med fjernbetjeningen.	<ul style="list-style-type: none"> Når enheden arbejder i afkølingstilstand (COOL) eller tørringstilstand (DRY), og driften fortsætter med luftstrømmen rettet nedad i 0,5 til 1 time, sættes retningen af luftstrømmen automatisk til opadrettet position for at forhindre, at kondenseret vand drypper ned. Hvis luftgennemstrømningstemperaturen er for lav under opvarmning, eller når der udføres afrimning, indstilles den vandrette vingeautomatisk til vandret.
Funktionen stoppes i ca. 10 minutter i opvarmningsfunktionen.	<ul style="list-style-type: none"> Udendørsenheden er i opvarmningstilstand. Dette sker i løbet af maks. 10 minutter, så vent ventligt. (Når udendørstemperaturen er for lav, eller luftfugtigheden er for høj, dannes der frost.)
Enheden begynder selv at arbejde, når der tændes for strømmen, selvom den ikke modtager signal fra fjernbetjeningen.	<ul style="list-style-type: none"> Disse modeller er udstyret med en automatisk genstartsfunktion. Når hovedafbryderen slukkes, uden at enheden er stoppet med fjernbetjeningen, og derefter tændes igen, vil enheden automatisk starte i den samme tilstand, som var indstillet med fjernbetjeningen, lige inden hovedafbryderen blev slukket. Se "Automatisk genstartsfunktion". Side 11
De to vandrette vinger rører ved hinanden. De vandrette vinger er i en normal position. De vandrette vinger vender ikke tilbage til korrekt "lukket position".	<p>Gør et af følgende:</p> <ul style="list-style-type: none"> Sluk og tænd på afbryderen. Kontroller, at de vandrette vinger flyttes til korrekt "lukket position". Start og stop nødkølingsfunktionen, og kontroller, at de vandrette vinger flyttes til korrekt "lukket position".
Når rumtemperaturen når den indstillede temperatur i funktionen afkøling/tørring (COOL/DRY), stopper udendørsenheden, og indendørsenheden kører med lav hastighed.	<ul style="list-style-type: none"> Når rumtemperaturen afviger fra den indstillede temperatur, begynder indendørsventilatoren at køre i henhold til indstillingerne på fjernbetjeningen.
Indendørsenheden bliver misfarvet med tiden.	<ul style="list-style-type: none"> Selvom plastik bliver gult som følge af påvirkning af faktorer som ultraviolet lys og temperatur har dette ingen virkning på produktets funktioner.
Driftsindikatoren lampe er dæmpet. Enheden bipper ikke.	<ul style="list-style-type: none"> Er NIGHT mode (nattilstand) indstillet? Side 9
Multisystem	
Den indendørsenhed, som ikke arbejder, bliver varm, og fra enheden kommer en lyd af rindende vand.	<ul style="list-style-type: none"> Der løber konstant en lille smule kølevæske ind i indendørsenheden, selvom den ikke er i drift.
Når der vælges opvarmningsdrift, starter driften ikke med det samme.	<ul style="list-style-type: none"> Hvis driften startes under afrimning af udendørsenheden, tager det nogle få minutter (maks. 10 minutter), før der blæses varm luft ud.
Udendørsenhed	
Ventilatoren i udendørsenheden roterer ikke, selvom kompressoren kører. Selvom ventilatoren begynder at rotere, stopper den hurtigt.	<ul style="list-style-type: none"> Når udetemperaturen er lav under afkølingsdrift, kører ventilatoren periodisk for at opretholde en tilstrækkelig kølekapacitet.
Der siver vand ud af udendørsenheden.	<ul style="list-style-type: none"> Under funktionerne AFKØLING og TØR er rør eller rørforbindelsessektionerne kolde, hvorfor der dannes kondens. Under opvarmningsfunktionen drypper der kondensvand fra varmeveksleren. Under opvarmningsfunktionen tør opvarmningsfunktionen det frosne vand på udendørsenheden, så det drypper ned.
Der kommer hvid røg fra udendørsenheden.	<ul style="list-style-type: none"> I opvarmningsdrift opstår der ved opvarmningsfunktionen damp, som ligner hvid røg.

Symptom	Forklaring og kontrolpunkter
Fjernbetjening	
Displayet på fjernbetjeningen fremkommer ikke eller svagt. Indendørsenheden reagerer ikke på fjernbetjeningssignalet.	<ul style="list-style-type: none"> Er batterierne brugt op? Side 5 Er polariteten (+, -) på batterierne korrekt? Side 5 Er der blevet trykket på en knap på fjernbetjeningen til et andet elektrisk apparat?
Køler eller varmer ikke	
Rummet kan ikke køles eller opvarmes tilstrækkeligt.	<ul style="list-style-type: none"> Er temperaturindstillingen i orden? Side 6 Er ventilatorindstillingen korrekt? Skift ventilatorhastigheden til Høj eller Superhøj. Side 7 Er filtrene rene? Side 12 Er ventilatoren eller varmeveksleren på indendørsenheden ren? Side 12 Er der nogen genstande, der blokerer luftudsugning eller luftudledning på indendørs- eller udendørsenheden? Er der et vindue eller en dør åben? Det kan tage nogen tid at opnå indstillingstemperaturen, eller den opnås muligvis slet ikke afhængigt af rummets størrelse, den omgivende temperatur osv. Er NIGHT mode (nattilstand) indstillet? Side 9
Rummet kan ikke afkøles tilstrækkeligt.	<ul style="list-style-type: none"> Når der anvendes en ventilator eller et gaskomfur i dette rum, øges afkølingsbehovet, og dette medfører utilstrækkelig afkølingseffekt. Når udetemperaturen er høj, kan køleeffekten være utilstrækkelig.
Rummet kan ikke opvarmes tilstrækkeligt.	<ul style="list-style-type: none"> Når udetemperaturen er lav, kan varmeeffekten være utilstrækkelig.
Luftstrømmen blæses ikke hurtigt ud i opvarmningsfunktionen.	<ul style="list-style-type: none"> Vent mens enheden forbereder at blæse varm luft ud.
Luftstrøm	
Luften fra indendørsenheden lugter mærkeligt.	<ul style="list-style-type: none"> Er filtrene rene? Side 12 Er ventilatoren eller varmeveksleren på indendørsenheden ren? Side 12 Enheden kan indsuge lugten af vægge, tæpper, møbler, stoffer osv. og blæse den ud med luften.
Lyd	
En knasende lyd høres.	<ul style="list-style-type: none"> Denne lyd frembringes af udvidelse/sammentrækning af frontpanelet etc. på grund af ændringer i temperaturen.
Der høres en "rislende" lyd.	<ul style="list-style-type: none"> Denne lyd høres, når udeluften trækkes ind fra drænslangen, når hættten eller ventilatoren starter, og det får vandet i afløbsslangen til at sprøjte ud. Denne lyd høres også, når udeluften blæses ind i afløbsslangen i stærk blæst.
Der høres en mekanisk lyd fra indendørsenheden.	<ul style="list-style-type: none"> Det er lyden af relæet, der tænder/slukker kompressorens ventilator.
En lyd af rindende vand høres.	<ul style="list-style-type: none"> Dette er lyden af kølemiddel eller kondensvand, der løber inde i enheden.
Nogle gange kan man høre hvæselyde.	<ul style="list-style-type: none"> Dette er lyden, der høres, når kølemiddeflowet let i enheden skifter.
Timer	
Ugetimeren virker ikke, som den er indstillet til.	<ul style="list-style-type: none"> Er TÆND/SLUK-timeren indstillet? Side 9 Send indstillingsoplysningerne for ugetimeren til indendørsenheden igen. Der lyder et langt bip fra indendørsenheden, når oplysningerne er korrekt modtaget. Der lyder 3 korte bip, hvis oplysningerne ikke er korrekt modtaget. Vær opmærksom på, at oplysningerne modtages korrekt. Side 10 Efter et strømsvigt med strømudfald til følge er det indbyggede ur i indendørsenheden ikke korrekt. Derfor virker ugetimeren muligvis ikke normalt. Monter holderen til fjernbetjeningen på et sted, hvor signalet kan modtages af indendørsenheden. Side 5
Enheden starter/stopper selv.	<ul style="list-style-type: none"> Er ugetimeren indstillet? Side 10
Wi-Fi-interface	
Når der opstår en fejl under tilslutning eller betjening.	<p>Se OPSÆTNINGSMANUALEEN. OPSÆTNINGSMANUALEEN findes ved at gå ind på hjemmesiden herunder. http://www.melcloud.com/Support</p>

HVIS DER ER TEGN PÅ, AT DER ER OPSTÅET PROBLEMER

I følgende tilfælde skal du slukke for airconditionanlægget og henvende dig til forhandleren.

- Hvis der siver vand ud, eller det drypper fra indendørsenheden.
- Når driftsindikatoren blinker.
- Hvis afbryderen udløses ofte.
- Signalet fra fjernbetjeningen modtages ikke i et værelse, hvor et lysstofrør af elektronisk tænd/sluk type (lysstofrør af invertertypen) anvendes.
- Driften af airconditionanlægget forstyrrer radio- eller TV-modtagelse. Det kan være nødvendigt at installere en forstærker til påvirkede apparat.
- Når der høres en unormal lyd.
- Hvis der konstateres kølemiddellækage.

HVIS KLIMAANLÆGGET IKKE SKAL ANVENDES I LÆNGERE TID

- 1 Anvend afkølingstilstand (COOL) med den højeste temperatur indstillet eller ventilatortilstand (FAN) i 3-4 timer. **Side 6**
 - Det tørrer enheden indvendig.
 - Fugt i airconditionanlægget giver gode betingelser for svampevækst som f.eks. skimmel.

- 2 Tryk på  for at stoppe driften.

- 3 Sluk på afbryderen, og/eller tag stikket ud af stikkontakten.

- 4 Tag alle batterierne ud af fjernbetjeningen.

Når airconditionanlægget skal bruges igen:

- 1 Rengøring af luftfilteret. **Side 12**
- 2 Kontrollér at indendørs- og udendørsenhedens luftind sugning og luftudledning ikke er blokerede.
- 3 Kontroller, at jordledningen er korrekt forbundet.
- 4 Se "KLARGØRING FØR ANVENDELSEN", og følg vejledningen. **Side 5**

INSTALLATIONSSTED OG ELEKTRISK ARBEJDE

Installationssted

Installer ikke airconditionanlægget på følgende steder:

- Hvor der er meget maskinolie.
- Hvor salt forekommer, f.eks. i kystområder.
- Hvor der frembringes sulfidgas, f.eks. i områder med varme kilder, kloakvand, spildevand.
- Hvor olie spildes, eller hvor området er fyldt med olieholdig os eller røg (f.eks. madlavningsområder og fabrikker, hvor plastikegenskaberne kunne blive ændret og dermed beskadiget).
- Hvor der er højfrekvensapparater eller trådløse apparater.
- Hvor luften fra udendørsenhedens luftudblæsning er blokeret.
- Hvor driftslyden eller luft fra udendørsenheden kan genere naboer.
- En monteringshøjde for indendørsenheden på 1,8 m til 2,3 m anbefales. Kontakt forhandleren, hvis dette ikke er muligt.
- Anvend ikke airconditionanlægget under indendørs byggearbejde, renovering eller voksbehandling af gulve. Før airconditionanlægget anvendes, skal rummet udluftes, når sådan arbejde er udført. Hvis der ikke udluftes, kan der komme fremmedlegemer i airconditionanlægget, hvilket kan medføre vandlækage eller spredning af kondens.
- Wi-Fi-interfacet må ikke anvendes i nærheden af medicinsk, elektrisk udstyr eller personer med medicinske enheder, som f.eks. en pacemaker eller implanteret defibrillator. Dette kan medføre en ulykke pga. fejlfunktion i det medicinske udstyr.
- Dette udstyr skal installeres og betjenes med en afstand på mindst 20 cm mellem enheden og brugeren eller andre omkringstående personer.
- Wi-Fi-interfacet må ikke anvendes i nærheden af andre trådløse enheder, mikrobølgeovne, trådløse telefoner eller faxmaskiner. Dette kan medføre fejlfunktion.

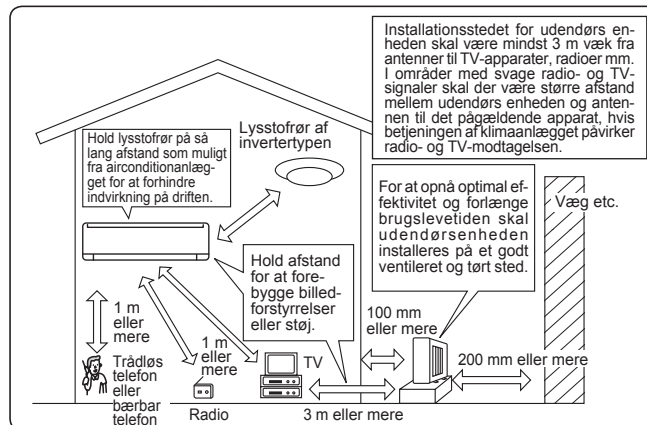

Elektrisk installation

- Sørg for et specielt kredsløb til strømforsyning af airconditionanlægget.
- Sørg for at afbryderens kapacitet er korrekt.

Henvend dig til forhandleren, hvis du har spørgsmål.

SPECIFIKATIONER

Model	Indendørs		MSZ-AP25VG(K)		MSZ-AP35VG(K)		MSZ-AP42VG(K)		MSZ-AP50VG(K)	
	Udendørs		MUZ-AP25VG(H)		MUZ-AP35VG(H)		MUZ-AP42VG(H)		MUZ-AP50VG(H)	
Funktion			Afkøling	Opvarmning	Afkøling	Opvarmning	Afkøling	Opvarmning	Afkøling	Opvarmning
Strømforsyning			~ /N, 230 V, 50 Hz							
Kapacitet		kW	2,5	3,2	3,5	4,0	4,2	5,4	5,0	5,8
Indgang		kW	0,60	0,78	0,99	1,03	1,30	1,49	1,55	1,60
Vægt	Indendørs	kg	10,5							
	Udendørs	kg	31		31		35		40	
Kølevæskekapacitet (R32)		kg	0,55		0,55		0,70		1,00	
IP-kode	Indendørs		IP 20							
	Udendørs		IP 24							
Tilladt overdriktstryk	LP ps	MPa	2,77							
	HP ps	MPa	4,17							
Støjniveau	Indendørs (superhøj/høj/med./langsom/Stille)	dB(A)	42/36/30/24/19	45/39/34/24/19	42/36/30/24/19	45/38/31/24/19	42/38/34/29/21	45/40/35/29/21	44/40/36/33/28	48/43/38/33/28
	Udendørs	dB(A)	47	48	49	50	50	51	52	52

Garanteret operationsområde

		Indendørs	Udendørs	
			MUZ-AP25/35/42/50VG	MUZ-AP25/35/42/50VGH
Afkøling	Øvre grænse	32°C DB 23°C WB	46°C DB —	46°C DB —
	Nedre grænse	21°C DB 15°C WB	-10°C DB —	-10°C DB —
Opvarmning	Øvre grænse	27°C DB —	24°C DB 18°C WB	24°C DB 18°C WB
	Nedre grænse	20°C DB —	-15°C DB -16°C WB	-20°C DB -21°C WB

Bemærk:

Nominal effekt
 Afkøling — Indendørs: 27°C DB, 19°C WB
 Udendørs: 35°C DB
 Opvarmning — Indendørs: 20°C DB
 Udendørs: 7°C DB, 6°C WB

DB: Tørtemperatur
 WB: Vådtemperatur

Wi-Fi-interface

Model	MAC-566IFB-E
Indgangsspænding	DC12,7 V (fra indendørsenhed)
Strømforsbrug	MAKS. 2 W
Størrelse HxBxD (mm)	79×44×18,5
Vægt (g)	60 (inkl. kabel)
Senderens effektniveau (MAKS.)	17,5 dBm @IEEE 802.11b
RF-kanal	1 kanal ~ 13 kanaler (2412~2472 MHz)
Radioprotokol	IEEE 802.11b/g/n (20)
Kryptering	AES
Godkendelse	WPA2-PSK
Softwareversion	XX.00





Overensstemmelseserklæringen findes ved at gå ind på hjemmesiden herunder.
<http://www.melcloud.com/Support>

INNEHÅLL

■ SÄKERHETSFÖRESKRIFTER	1
■ KASSERING	3
■ DELARNAS NAMN	4
■ FÖRBEREDELSE FÖRE ANVÄNDNING	5
■ VAL AV DRIFTLÄGEN	6
■ FLÄKTHASTIGHET OCH JUSTERING AV LUFTFLÖDETS RIKTNING	7
■ I-SAVE-DRIFT	8
■ EKONOMIKYLFUNKTIONENS (ECONO COOL)	8
■ DRIFTLÄGE NIGHT MODE	9
■ ENVÄNDA TIMERN	9
■ ANVÄNDA VECKOTIMERN	10
■ NÖDDRIFT	11
■ AUTOMATISK OMSTARTNINGSFUNKTION	11
■ RENGÖRING	12
■ INSTALLATION AV Wi-Fi-GRÄNSSNITT (endast typen VGK)	13
■ NÄR DU TROR ATT DET HAR UPPSTÅTT PROBLEM	14
■ NÄR LUFTKONDITIONERINGEN INTE SKA ANVÄNDAS UNDER LÄNGRE TID	16
■ INSTALLATIONSPLATS OCH ELARBETE	16
■ SPECIFIKATIONER	17



SÄKERHETSFÖRESKRIFTER

Förklaring till de symboler som visas på inomhus- och/eller utomhusenheten











	VARNING (Brandrisk)	Den här enheten använder ett brandfarligt köldmedium. Om köldmediet läcker ut och kommer i kontakt med eld eller uppvärmningskomponenterna kommer det att bildas en farlig gas och brandrisk föreligger.
	Läs BRUKSANVISNINGEN noggrant innan användning.	
	Servicepersonal måste läsa BRUKSANVISNINGEN och INSTALLATIONSMANUALEN noggrant innan användning.	
	Mer information finns i BRUKSANVISNINGEN, INSTALLATIONSMANUALEN och liknande.	



- Eftersom denna produkt innehåller rörliga delar och delar som kan förorsaka elektriska stötar, bör du läsa "Säkerhetsföreskrifter" innan du tar produkten i bruk.
- Eftersom de punkter med varningar som behandlas här är viktiga för säkerheten, bör du se till att du följer dem till punkt och pricka.
- När du har läst igenom denna handbok, förvara den lättåtkomlig tillsammans med installationshandboken så att du lätt har tillgång till dem som referens.

Varningsmärken och deras betydelse

-  **VARNING:** Felaktig hantering kan mycket lätt förorsaka allvarlig fara såsom dödsfall, allvarlig kroppsskada etc.
-  **FÖRSIKTIGHET:** Felaktig hantering kan, beroende på omständigheterna, förorsaka allvarlig fara.

Symbolerna som används i denna handbok och deras betydelse

-  : Gör ej.
-  : Följ instruktionerna.
-  : Stick inte in fingrar, pinnar etc.
-  : Stå inte på inomhus/utomhusenheterna och placera ingenting på dem.
-  : Fara för elektrisk stöt. Var försiktig.
-  : Se till att du drar ut nätsladden ur vägguttaget.
-  : Var noga med att stänga av strömmen.
-  : Brandrisk.
-  : Stänk aldrig vatten på enheten.
-  : Följ instruktionerna.

 VARNING	
	Anslut inte elkabeln till en skarvpunkt, använd en förlängningssladd eller anslut flera enheter till ett vägguttag. <ul style="list-style-type: none">• Detta kan orsaka överhettning, brand eller elektriska stötar. Se till att elkontakten inte är smutsig och sätt in den ordentligt i uttaget. <ul style="list-style-type: none">• En smutsig kontakt kan orsaka brand eller elektriska stötar. Bunta inte ihop, dra, skada eller modifiera elkabeln och utsätt den inte för värme eller tunga föremål. <ul style="list-style-type: none">• Detta kan orsaka brand eller elektriska stötar.

	Slå inte FRÅN/TILL strömbrytaren och dra inte ut/sätt inte i nätsladden ur/i vägguttaget medan aggregatet är i drift. <ul style="list-style-type: none">• Detta kan ge upphov till gnistor som kan orsaka brand.• När inomhusenheten har stängts AV med fjärrkontrollen, se till att slå FRÅN strömbrytaren eller dra ur elkontakten. Utsätt inte kroppen för kallt, direkt luftdrag under lång tid. <ul style="list-style-type: none">• Detta kan vara skadligt för hälsan.
---	---

SÄKERHETSFÖRESKRIFTER





	<p>Enheten får inte installeras, flyttas, tas isär, ändras eller repareras av användaren.</p> <ul style="list-style-type: none"> En felaktigt hanterad luftkonditionering kan orsaka brand, elektriska stötar, skador, vattenläckor osv. Kontakta återförsäljaren. Om nätsladden är skadad, måste den för undvikande av fara bytas ut av tillverkaren eller av auktoriserad servicepersonal. <p>Vid installation, flytt eller service av enheten, säkerställ att inget annat ämne än det specificerade köldmediumet (R32) kommer in i kylledningarna.</p> <ul style="list-style-type: none"> Närvaron av en främmande substans som t.ex. luft kan orsaka en normal tryckökning och leda till explosion eller skador. Användning av något annat köldmedium är det som anges för systemet kan ge upphov till mekanisk skada, fel i systemet eller att systemet slutar fungera. I värsta fall kan de leda till allvarliga problem med att säkerställa produktens säkerhet. <p>Enheten får inte användas av personer (inklusive barn) med fysiska, sensoriska eller mentala funktionshinder eller personer som saknar vana och kunskaper om de inte övervakas av en ansvarig eller instrueras hur enheten används.</p> <p>Barn bör hållas under uppsyn så att de inte leker med enheten.</p>
	<p>Stick inte in fingrar, pinnar eller andra föremål i luftintag/luftutblås.</p> <ul style="list-style-type: none"> Det kan orsaka skador eftersom fläkten roterar inuti med höga hastigheter under drift.
	<p>Vid onormala omständigheter (exempelvis om det luktar rök), stoppa luftkonditioneringen och dra ut kontakten eller slå FRÅN strömbrytaren.</p> <ul style="list-style-type: none"> Fortsatt drift vid onormala omständigheter kan ge upphov till funktionsstörning, brand eller elektriska stötar. Kontakta din återförsäljare om detta inträffar.
	<p>Om luftkonditioneringen varken kylar eller värmer kan det bero på att köldmediet läcker. Ta enheten ur drift, ventiler rummet och kontakta återförsäljaren om köldmedieläckage upptäcks. Om reparationen omfattar påfyllning av köldmedium, fråga serviceteknikern efter ytterligare information.</p> <ul style="list-style-type: none"> Det köldmedium som används i luftkonditioneringen är ofarligt. I normala fall läcker det inte ut. Men om köldmediet läcker ut och kommer i kontakt med eld eller uppvärmningskomponenter som t.ex. en fläktförvärmare, fotogenkamin eller spis kommer det att bildas en farlig gas och brandrisk föreligger.
	<p>Försök aldrig tvätta inomhusenhetens insida. Kontakta återförsäljaren om enhetens insida behöver rengöras.</p> <ul style="list-style-type: none"> Olämpliga rengöringsmedel kan orsaka skador på plastmaterialen inuti enheten vilket kan leda till vattenläckor. Driftfel, rök eller brand uppstår om rengöringsmedel kommer i kontakt med de elektriska delarna eller motorn. Utsträngningen ska förvaras i ett rum utan antändningskällor (till exempel: öppen eld eller gasanordningar/elektriska värmeanordningar som är i kontinuerlig drift). Var uppmärksam på att köldmediet kan vara luktfritt. Försök inte accelerera avfrostningsförloppet eller rengöra utsträngningen på något annat sätt än de som rekommenderas av tillverkaren. Får inte punkteras eller brännas. <p>Inomhusenheten måste installeras i rum med golvytrymme som är större än det angivna minimivärdet. Rådfråga din återförsäljare.</p> <ul style="list-style-type: none"> AP50: 1,7 m²
	<p>Apparaten får endast användas av experter och utbildade användare i butiker, inom lätt industri och lantbruk, eller för kommersiellt bruk av icke-specialister.</p>
⚠ FÖRSIKTIGHET	
	<p>Vidrör inte luftintaget eller inomhus/utomhusenhetens aluminiumflänsar.</p> <ul style="list-style-type: none"> Det kan orsaka personskador. <p>Använd inte insektsmedel eller antändbara gaser på enheten.</p> <ul style="list-style-type: none"> Detta kan förorsaka brand eller leda till att enheten deformeras. <p>Utsätt varken husdjur eller krukväxter för direkt luftdrag.</p> <ul style="list-style-type: none"> Detta kan skada både husdjur och växter. <p>Placera ej andra elektriska apparater eller möbler under inomhus-/utomhusenheten.</p> <ul style="list-style-type: none"> Vatten kan droppa ner från enheten och kan orsaka fel eller skador. <p>Låt aldrig enheten stå på ett stativ som är skadat.</p> <ul style="list-style-type: none"> Enheten kan falla och orsaka skada. <p>Stå inte på en ostadig pall när enheten ska sättas igång eller rengöras.</p> <ul style="list-style-type: none"> Du kan skadas om du ramlar. <p>Dra aldrig i nätsladden.</p> <ul style="list-style-type: none"> Det kan leda till att en del av ledaren går sönder vilket i sin tur kan resultera i överhettning eller brand.

	<p>Försök aldrig att ladda eller ta isär ett batteri, och kasta det aldrig på elden.</p> <ul style="list-style-type: none"> Det kan leda till batteriläckage, brand eller explosion. <p>Använd inte enheten i mer än 4 timmar när luftfuktigheten är hög (80 % relativ luftfuktighet eller mer) och/eller när fönster eller dörrar är öppna.</p> <ul style="list-style-type: none"> Det kan göra att kondensvatten i luftkonditioneringen börjar droppa vilket kan blöta ned och förstöra möbler. Vattenkondensering i luftkonditioneringen kan bidra till att svamp bildas, t.ex. mögelsvamp. <p>Använd inte enheten för specialändamål som t.ex. förvaringsplats för mat, djur, växter, precisionsutrustning eller konstföremål.</p> <ul style="list-style-type: none"> Detta kan både orsaka kvalitetsförsämring och skada djur och växter. <p>Utsätt inte förbränningsapparater för direkt luftflöde.</p> <ul style="list-style-type: none"> Det kan ge upphov till ofullständig förbränning. <p>Stoppa aldrig batterier i munnen, de kan sväljas av misstag.</p> <ul style="list-style-type: none"> Om ett batteri sväljs kan det leda till kvävning och/eller förgiftning.
	<p>Innan enheten rengörs, stäng AV den och dra ut elkontakten eller slå FRÅN strömbrytaren.</p> <ul style="list-style-type: none"> Det kan orsaka skador eftersom fläkten roterar inuti med höga hastigheter under drift. <p>Om enheten kommer att stå oanvänd under en lång tid, dra ut elkontakten eller slå FRÅN strömbrytaren.</p> <ul style="list-style-type: none"> Enheten kan samlas på sig smuts som kan orsaka överhettning eller brand. <p>Byt fjärrkontrollens batterier mot nya av samma typ.</p> <ul style="list-style-type: none"> Om ett gammalt batteri används tillsammans med ett nytt kan det uppstå överhettning, läckage eller explosion. <p>Om du får batterivätska på hud eller kläder ska det tvättas bort med rent vatten.</p> <ul style="list-style-type: none"> Om batterivätska kommer i kontakt med dina ögon, skölj ögonen noga med rent vatten och sök genast vård. <p>Se till att lokalen är välventilerad när enheten används tillsammans med en förbränningsapparat.</p> <ul style="list-style-type: none"> Otillräcklig ventilation kan ge upphov till syrebrist. <p>Slå FRÅN strömbrytaren när åskan går och det finns risk för blixtnedslag.</p> <ul style="list-style-type: none"> Om åskan slår ner kan enheten förstöras. <p>När luftkonditioneringen har använts i flera säsonger ska, utöver normal rengöring, också inspektion och underhåll utföras.</p> <ul style="list-style-type: none"> Smuts eller damm i enheten kan orsaka en obehaglig lukt, bidra till att svamp bildas, t.ex. mögelsvamp, eller täppa igen avloppet. Detta kan leda till att vatten börjar läcka från inomhusenheten. Kontakta återförsäljaren för inspektion och underhåll eftersom det krävs specialkunskaper.
	<p>Rör aldrig vid kontakterna med våta händer.</p> <ul style="list-style-type: none"> Det kan orsaka elektriska stötar. <p>Rengör inte luftkonditioneringen med vatten. Ställ inte heller ett föremål som innehåller vatten, som t.ex. en blomvas, ovanpå den.</p> <ul style="list-style-type: none"> Detta kan orsaka brand eller elektriska stötar.
	<p>Trampa inte på eller ställ något föremål ovanpå utomhusenheten.</p> <ul style="list-style-type: none"> Det kan orsaka skador om du eller föremålet faller.

⚠ VIKTIGT	
<p>Smutsiga filter orsakar kondensation i luftkonditioneringen som bidrar till att svamp bildas, t.ex. mögelsvamp. Luftfiltren bör därför rengöras varannan vecka.</p> <p>Kontrollera att de horisontala lamellerna är i stängt läge innan enheten startas. Om enheten startas när de horisontala lamellerna är i öppet läge kanske de inte återgår till rätt läge.</p>	

SÄKERHETSFÖRESKRIFTER







För installation

 VARNING	
	Kontakta återförsäljaren för montering av luftkonditioneringen. <ul style="list-style-type: none">Den bör inte monteras av användaren eftersom monteringen kräver specialkunskaper. En felaktigt monterad luftkonditionering kan orsaka läckage, brand eller elektriska stötar.
	Använd avsedd strömförsörjning till luftkonditioneringen. <ul style="list-style-type: none">En icke avsedd strömförsörjning kan ge upphov till överhettning eller brand.
	Installera ej enheten på platser där brandfarlig gas kan läcka ut. <ul style="list-style-type: none">Om ett gasläckage uppstår och gas ansamlas kring enheten, kan detta ge upphov till en explosion.
	Jorda enheten korrekt. <ul style="list-style-type: none">Anslut inte jordledningen till gas- eller vattenledningar, åskledare eller telefonens jordledning. Felaktig jordning kan orsaka elektriska stötar.
 FÖRSIKTIGHET	
	Beroende på var luftkonditioneringen är placerad (exempelvis i områden med hög luftfuktighet) kan du behöva installera en jordfelsbrytare. <ul style="list-style-type: none">Om en jordfelsbrytare inte installeras, kan detta ge upphov till elektriska stötar.
	Se till att dräneringsvattnet rinner ut ordentligt. <ul style="list-style-type: none">Om tömningsvägen är felaktig kan vatten droppa ner från inomhus/utomhusenheten, och våta ner och förstöra möbler.

Vid onormala förhållanden

Stoppa genast driften av luftkonditioneringen och kontakta din återförsäljare.

För Wi-Fi-gränssnitt

 VARNING	
(Felaktig hantering kan få allvarliga påföljder, däribland allvarlig personskada eller dödsfall.)	
	Apparaten kan användas av barn från 8 år och uppåt och av personer med fysiska, sensoriska eller mentala funktionshinder eller personer som saknar vana och kunskaper om det sker under överinseende eller om de instruerats i hur apparaten används på ett säkert sätt och har förstått de risker som detta bruk medför.
	Barn får inte leka med apparaten. Rengöring och användarunderhåll får inte utföras av barn om de inte hålls under uppsikt.
	Använd inte Wi-Fi-gränssnittet nära elektrisk medicinsk utrustning eller personer som har någon medicinsk apparat, som t.ex. en pacemaker eller en ICD (implanterbar defibrillator). <ul style="list-style-type: none">Det kan resultera i en olycka pga. funktionsstörningar i den medicinska utrustningen eller apparaten.
	Installera inte Wi-Fi-gränssnittet nära automatiska styrenheter som automatiska dörrar eller brandlarm. <ul style="list-style-type: none">Det kan resultera i olyckor pga. funktionsstörningar.
	Vidrör inte Wi-Fi-gränssnittet med våta händer. <ul style="list-style-type: none">Det kan orsaka skada på enheten, elstötar eller brand.
	Stänk inte vatten på Wi-Fi-gränssnittet och använd det inte i ett badrum. <ul style="list-style-type: none">Det kan orsaka skada på enheten, elstötar eller brand.
	Om Wi-Fi-gränssnittet tappas, eller hållaren eller kabeln skadas, ska du dra ur nätsladden eller slå FRÅN strömbrytaren. <ul style="list-style-type: none">Det kan orsaka brand eller elektriska stötar. Kontakta din återförsäljare om detta inträffar.
 FÖRSIKTIGHET	
(Felaktig hantering kan få påföljder, däribland personskada eller skada på byggnaden.)	
	Kliv inte på en instabil köksstege för att ställa in eller rengöra Wi-Fi-gränssnittet. <ul style="list-style-type: none">Du kan skadas om du ramlar.
	Använd inte Wi-Fi-gränssnittet nära andra trådlösa enheter, mikro-vågsugnar, bärbara telefoner, eller telefaxmaskiner. <ul style="list-style-type: none">Det kan orsaka funktionsstörningar.

KASSERING



Fig. 1

När du vill göra dig av med denna produkt – kontakta återförsäljaren.

Obs:

Denna symbolmärkning gäller bara i EU-länder. Denna symbol är i enlighet med direktiv 2012/19/EU artikel 14, Information till användarna, och bilaga IX, och/eller direktiv 2006/66/EG artikel 20, Information till slutanvändarna, och bilaga II.

Denna produkt från MITSUBISHI ELECTRIC är designad och tillverkad av material och komponenter med hög kvalitet som kan återvinnas och/eller återanvändas. Denna symbol betyder att förbrukade elektriska och elektroniska produkter, batterier och ackumulatörer skall sorteras och hanteras separat från hushållsavfall. Om det finns en kemisk beteckning tryckt under symbolen (Fig. 1) betyder det att batteriet eller ackumulatören innehåller en tungmetall med en viss koncentration. Detta anges på följande sätt:

Hg: kvicksilver (0,0005%), Cd: kadmium (0,002%), Pb: bly (0,004%)

Inom den Europeiska Unionen finns det separata insamlingsystem för begagnade elektriska och elektroniska produkter, batterier och ackumulatörer.

Var vänlig lämna denna produkt, batterier och ackumulatörer hos din lokala motagningsstation för avfall och återvinning.

Var snäll och hjälp oss att bevara miljön vi lever i!

DELARNAS NAMN

Inomhusenhet

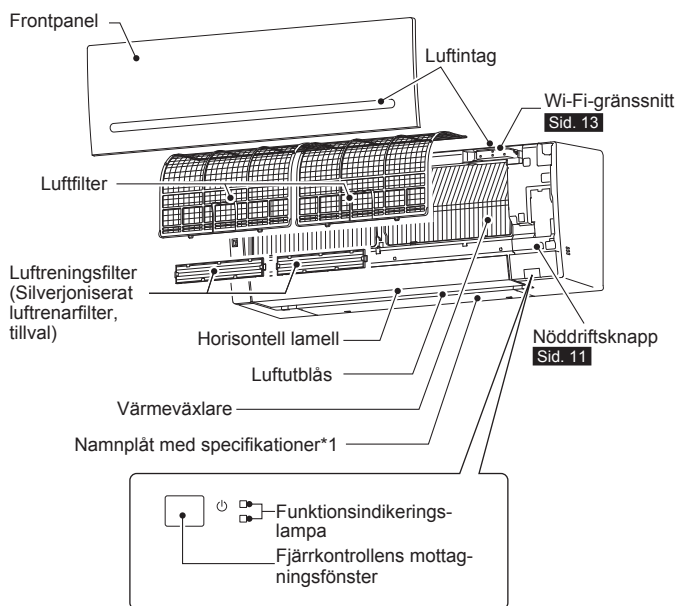

Utomhusenhet

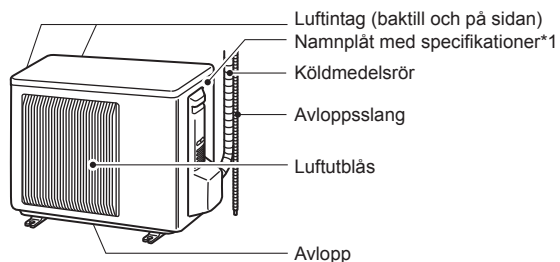

Utomhusenheternas utseende kan variera.

*1 År och månad för tillverkningen anges på namnplåten med specifikationer.

Fjärrkontroll

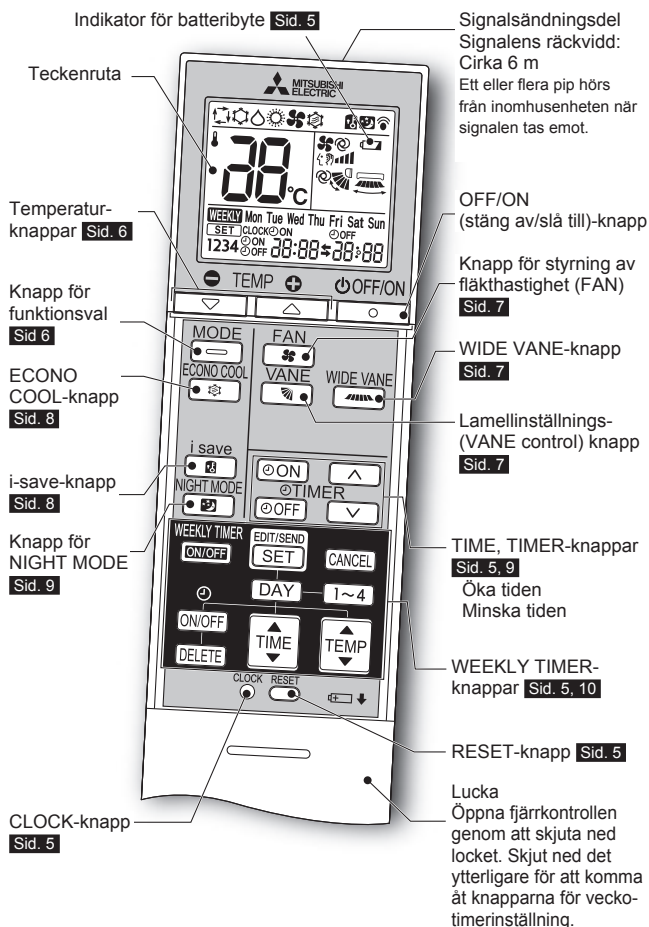

Fjärrkontroll

Placera fjärrkontrollen nära enheten när den inte används.

Använd bara fjärrkontrollen som medföljer enheten.

Använd inte några andra fjärrkontroller. Om 2 eller fler inomhusenheter installeras i närheten av varandra kanske den inomhusenhet som du inte avser att köra svarar på fjärrkontrollens kommandon.

FÖRBEREDELSE FÖRE ANVÄNDNING

Före användning: Sätt i väggkontakten och/eller vrid på huvudströmbrytaren.

Montera fjärrkontrollens batterier

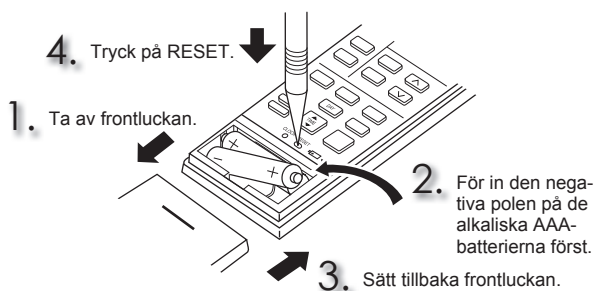

Obs:

- Se till att batteriernas polaritet är korrekt.
- Använd inte manganbatterier eller batterier som läcker. Det kan leda till fel på fjärrkontrollen.
- Använd inte återuppladdningsbara batterier.
- Indikatorn för batteribyte tänds när batteriet håller på att ta slut. Fjärrkontrollen slutar fungera inom 7 dagar efter det att indikatorn tänts.
- Byt ut alla batterier mot nya av samma typ.
- Batterierna kan användas i ca. 1 år. Men om batteriernas hållbarhetstid har gått ut håller de inte lika länge.
- Tryck försiktigt på RESET med ett långsmalt föremål. Om du inte trycker på RESET, kan det hända att fjärrkontrollen inte fungerar på rätt sätt.

Ställ in aktuellt klockslag

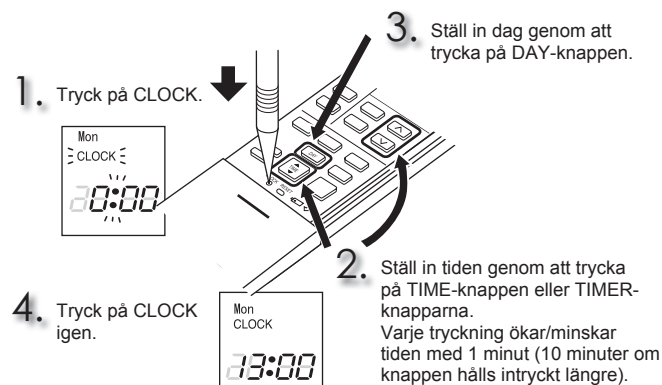

Obs:

- Tryck försiktigt på CLOCK med ett långsmalt föremål.

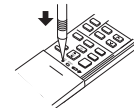

Obs:

Så här används fjärrkontrollen med en särskild inomhusenhet

Högst 4 inomhusenheter med trådlös fjärrkontroll kan användas i ett rum. Ge varje fjärrkontroll det nummer som överensstämmer med respektive inomhusenhets nummer för att hantera inomhusenheterna individuellt med fjärrkontrollerna.

Den här inställningen går endast att göra när alla villkor nedan uppfylls:

- Fjärrkontrollen är avstängd (OFF).

- (1) Håll nere [1~4]-knappen på fjärrkontrollen i 2 sekunder för att komma till parkopplingsläget.
- (2) Tryck på [1~4]-knappen igen för att ge varje fjärrkontroll ett nummer. Varje gång du trycker på [1~4]-knappen stiger siffran i följande ordning: 1 → 2 → 3 → 4.
- (3) Tryck på knappen [SET] för att slutföra inställningen av parkoppling. När du har vridit TILL strömbrytaren kommer den fjärrkontroll som först skickar en signal till inomhusenheten att bli fjärrkontrollen som styr den. När det är inställt kommer inomhusenheten endast att svara på signaler från den tilldelade fjärrkontrollen.

VAL AV DRIFTLÄGEN

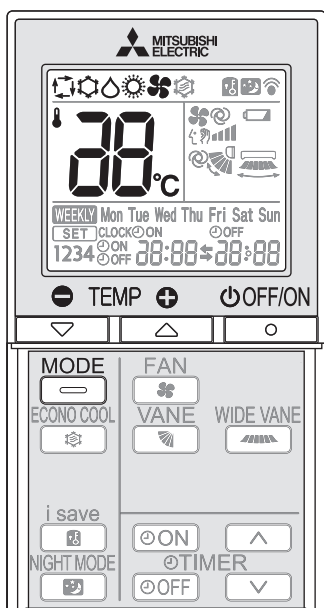

1 Tryck på för att starta enheten.

2 Tryck på för att välja driftläge. Varje tryckning ändrar läge på följande sätt:



3 Tryck på eller för att ställa in temperaturen. Varje tryckning höjer eller sänker temperaturen med 1°C.

Tryck på för att stoppa driften.

AUTO-läge (Automatisk växling)

Enheter väljer driftläget beroende på skillnaden mellan rumstemperaturen och den inställda temperaturen. Under AUTO-läget ändrar enheten läge (COOL↔HEAT) om rumstemperaturen skiljer sig cirka 2°C från den inställda temperaturen i mer än 15 minuter.

Obs:

Auto-läge rekommenderas inte om inomhusenheten är ansluten till en utomhusenhet av MXZ-typ. När flera inomhusenheter drivs samtidigt, kanske enheten inte kan växla mellan driftlägena COOL och HEAT. I sådana fall går inomhusenheten in i standbyläge (se tabellen för funktionsindikeringslampan).

COOL-läge

Njut av sval luft av önskad temperatur.

Obs:

Använd inte COOL-läget vid mycket låga utomhustemperaturer (lägre än -10°C). Vatten som kondenseras i enheten kan börja droppa och blöta ner eller förstöra möbler m.m.

DRY-läge

Avfukta ditt rum. Eventuellt kyls rummet ner en aning. Temperaturen kan inte ställas in under DRY-läget.

HEAT-läge

Njut av varm luft av önskad temperatur.

FAN-läge

Cirkulerar luften i rummet.

Obs:

Vi rekommenderar att enheten drivs läget FAN för att torka inomhusenhetens insida när läget COOL/DRY har använts.

Obs:

Multisystemdrift

Minst två inomhusenheter kan drivas av en utomhusenhet. Om flera inomhusenheter körs samtidigt kan lägena kyla/tork/fläkt och värme inte ställas in samtidigt. När COOL/DRY/FAN är valt på en enhet och HEAT är valt på en annan eller vice versa, går den enhet som sist valts in i standbyläge.

Funktionsindikeringslampan

Funktionsindikeringslampan visar vilken funktion enheten är inställd på.

Visar	Funktion	Rumstemperatur
	Enheter arbetar för att uppnå den inställda temperaturen	Cirka 2°C eller mer från inställd temperatur
	Rumstemperaturen närmar sig den inställda temperaturen	Cirka 1-2°C från inställd temperatur
	Standbyläge (endast vid multisystemdrift)	—

Tänd Blinkar

FLÄKTHASTIGHET OCH JUSTERING AV LUFTFLÖDETS RIKTNING

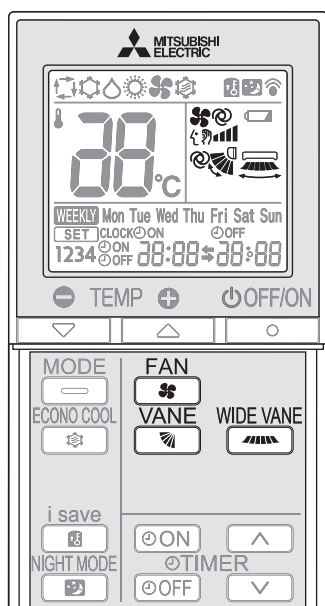

Fläkthastighet

Tryck på  för att välja fläkthastighet. Varje tryckning ändrar fläkthastigheten på följande sätt:

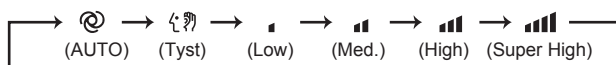

- Två korta pip hörs från inomhusenheten när den ställs på AUTO.
- Använd en högre fläkthastighet för att kyla ned/värma upp rummet snabbare. Vi rekommenderar att fläkthastigheten sänks när rummet är svalt/varmt.
- Använd en lägre fläkthastighet för tystare drift.

Obs:



Multisystemdrift

Luftflödestemperaturen kan vara låg när flera inomhusenheter drivs samtidigt av en utomhusenhet för uppvärmning. I sådana fall rekommenderar vi att du ställer in fläkthastigheten på AUTO.

Vertikal inställning av luftflöde

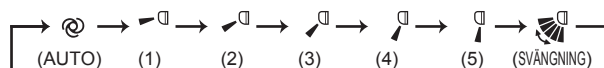
Tryck på  för att välja luftflödesriktning. Varje tryckning ändrar luftflödets riktning på följande sätt:



-  (AUTO)..... Lamellen är inställd så att luftflödets riktning är som mest effektiv. COOL/DRY/FAN: horisontalt läge. HEAT: läge (4).
-  (Manuell)..... För effektiv luftkonditionering, välj det övre läget för COOL/DRY och det nedre läget för HEAT. Om det lägre läget väljs när COOL/DRY används, flyttas lamellen automatiskt till uppåtriktat läge efter 0,5 till 1 timme för att förhindra att kondensvatten droppar.
-  (Svängning)... Lamellen rör sig omväxlande upp och ner.

- Två korta pip hörs från inomhusenheten när den ställs på AUTO.
- Använd alltid fjärrkontrollen när luftflödets riktning ändras. Om de horisontala lamellerna flyttas för hand kanske de inte fungerar som de ska.
- När strömbrytaren slås på återställs de horisontala lamellernas position inom ca en minut och sedan startar driften. Detsamma gäller vid nödfallsdrift med nedkylning.
- Om de horisontala lamellerna ser ut att vara i fel läge, se [sidan 14](#).

Horisontell inställning av luftflöde

Tryck på  för att välja luftflödesriktning. Varje tryckning ändrar luftflödets riktning på följande sätt:

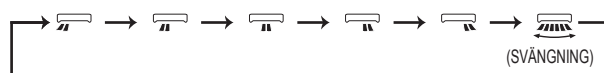

I-SAVE-DRIFT

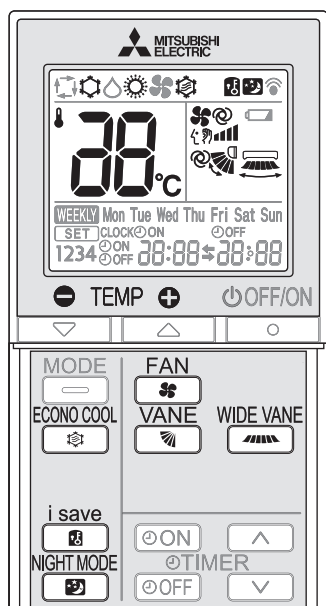

En enkel hämtningsfunktion gör att du kan hämta en föredragen (förinställd) inställning genom att trycka på  knappen en gång. Du kan snabbt gå tillbaka till den föregående inställningen genom att trycka på knappen igen.

1 Välj i-save-läget genom att trycka på  i läget COOL, ECONO COOL eller HEAT.

2 Ställ in temperatur, fläkthastighet och luftflödesriktning.

- Samma inställning väljs nästa gång när du trycker på .
- Två inställningar kan sparas. (En för COOL/ECONO COOL och en för HEAT)
- Välj en temperatur, fläkthastighet och luftflödesriktning som passar rummet.

Tryck på  igen när du vill avbryta drift med i-save.

- Du kan även avbryta drift med i-save genom att trycka på MODE-knappen.

Obs:

Exempel på användning:

1. Lågenergiläge

Ställ in temperaturen 2°C till 3°C varmare i läget COOL och kallare i läget HEAT.

Inställningen är lämplig för rum där ingen befinner sig samt när du sover.

2. Spara inställningar som används ofta

Du kan spara dina favoritinställningar för lägena COOL/ECONO COOL och HEAT. Det gör att du kan välja din favoritinställning med en knapptryckning.

EKONOMIKYLFUNKTIONENS (ECONO COOL)

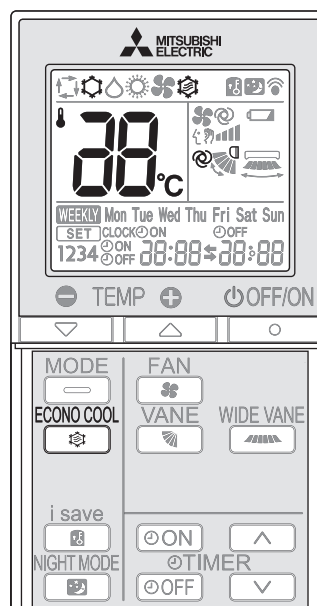

Svängande luftström (luftström som ändras) gör att du känner dig svalare än med en statisk luftström.

Den aktuella temperaturen och luftströmmens riktning ändras automatiskt av mikroprocessorn. Det är möjligt att genomföra avsvalningsprocessen och samtidigt bibehålla en behaglig temperatur. Tack vare detta sparar man energi.

Tryck på  medan du är i driftläget COOL **sidan 6** för att starta ekonomisk nedkylning (ECONO COOL). Enheten drivs med rörlig vertikal drift i olika cykler beroende på luftflödets temperatur.

Tryck på  igen för att avbryta ekonomisk nedkylning (ECONO COOL).

- Läget ECONO COOL avbryts när knappen VANE trycks in.

DRIFTLÄGE NIGHT MODE

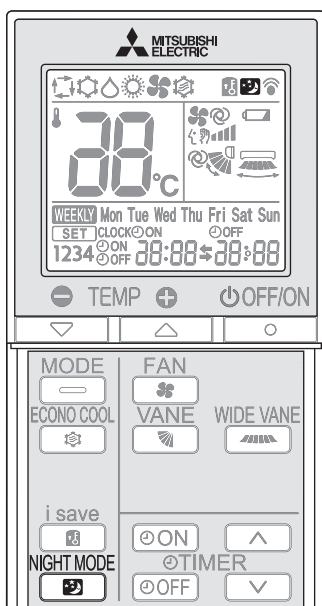

NIGHT mode ändrar ljusstyrkan hos driftindikatorn, inaktiverar pipljudet och begränsar ljudnivån på utomhusenheten.

Tryck på  under drift för att aktivera NIGHT mode.

- Lampan för driftindikering lyser svagare.
- Pipljudet inaktiveras utom ljudet som uppstår när läget startas eller avslutas.
- Ljudnivån på utomhusenheten kommer att vara lägre än det som anges i SPECIFIKATIONERNA.

Tryck på  igen för att avbryta NIGHT mode.

Obs:

- Kapaciteten för kylning/uppvärmning kan minska.
- Ljudnivån på utomhusenheten kanske inte förändras efter att enheten startats upp, under skyddsdrift eller beroende på andra driftförutsättningar.
- Fläkthastigheten på inomhusenheten ändras inte.
- Lampan för driftindikering blir svår att se i ett lyst rum.
- Ljudnivån på utomhusenheten kommer inte att minska vid multisystemdrift.

ENVÄNDA TIMERN (ON/OFF TIMER)

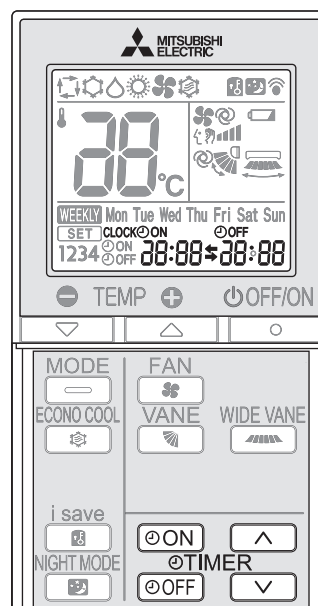

1

Tryck på  eller  under drift för att ställa in timern.

 (ON-timer) : Enheten slås PÅ vid den inställda tidpunkten.



 (OFF-timer) : Enheten stängs AV vid den inställda tidpunkten.

*  eller  blinkar.

* Se till att rätt klockslag och datum har ställts in. Sid. 5

2

Tryck på  (Öka) och  (Minska) för att ställa in tid på timern.

- Varje tryckning ökar eller minskar den inställda tiden med 10 minuter.
- Ställ in timern när  eller  blinkar.

3

Tryck på  eller  igen för att avbryta timern.

Obs:

- Timern ON och timern OFF kan användas tillsammans. ⚡-markeringen anger ordningen för timerfunktionerna.
- Om strömavbrott inträffar när ON/OFF-timern är inställd, se sidan 11 "Automatisk omstartningsfunktion".

ANVÄNDA VECKOTIMERN

- Maximalt 4 ON- eller OFF-timers kan ställas in för enskilda veckodagar.
- Maximalt 28 ON- och OFF-timers kan ställas in för en vecka.

T. ex.: Enheten drivs på 24°C från uppstigandet fram till att hemmet lämnas och på 27°C från och med hemkomsten fram till sängdags på veckodagar. Enheten drivs på 27°C från sent uppstigande till tidigt sänggäende på veckosluten.

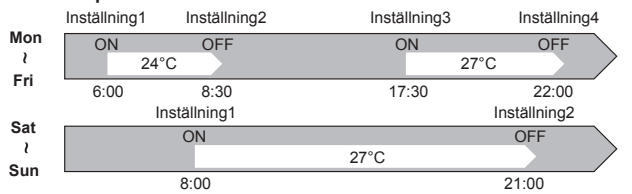

Obs:

Den enkla ON/OFF-timerinställningen är tillgänglig när veckotimern är på. I sådana fall har ON/OFF-timern prioritet över veckotimern och veckotimern aktiveras igen när den enkla ON/OFF-timern stängs av.

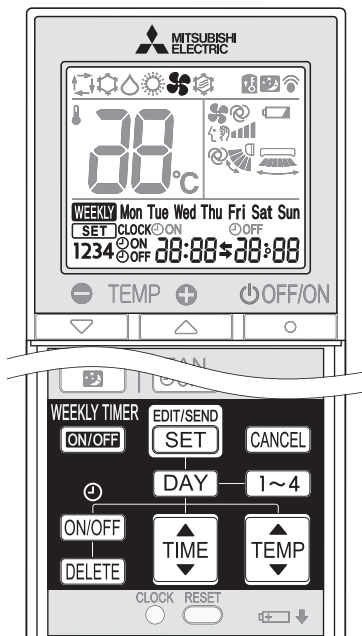

Ställa in veckotimern

* Se till att aktuellt klockslag och dag är korrekt inställda.

1 Tryck på **EDIT/SEND SET** för att aktivera veckotimers inställningsläge.

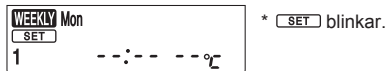

2 Tryck på **DAY** och **1~4** för att välja inställningsdag och nummer.

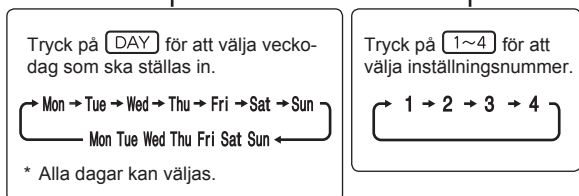

3 Tryck på **ON/OFF**, **TIME** och **TEMP** för att ställa in ON/OFF, tid och temperatur.

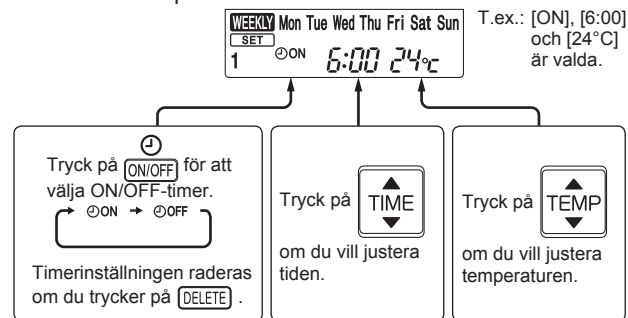

* Håll knappen intryckt om du vill ändra tiden snabbt.

Tryck på **DAY** och **1~4** om du vill fortsätta att ställa in timern för andra dagar och/eller nummer.

4 Tryck på **EDIT/SEND SET** för att avsluta och överföra inställningen för veckotimern.



Obs:

- Tryck på **EDIT/SEND SET** för att överföra veckotimers inställningar till inomhusenheten. Rikta fjärrkontrollen mot inomhusenheten i 3 sekunder.
- Du behöver inte trycka på **EDIT/SEND SET** för varje inställning när du ställer in timern för mer än en veckodag eller mer än ett nummer. Tryck på **EDIT/SEND SET** en gång när alla inställningar är klara. Alla inställningar för veckotimern sparas.
- Tryck på **EDIT/SEND SET** för att aktivera veckotimers inställningsläge och håll **DELETE** intryckt i 5 sekunder när du vill radera alla veckotimerinställningar. Rikta fjärrkontrollen mot inomhusenheten.

5 Tryck på **WEEKLY TIMER ON/OFF** för att slå PÅ veckotimern. (**WEEKLY** tänds.)

* Veckodagen vars timerinställningar har slutförts tänds när veckotimern är PÅ.

Tryck på **WEEKLY TIMER ON/OFF** igen för att stänga AV veckotimern. (**WEEKLY** slocknar.)

Obs:

De sparade inställningarna raderas inte när veckotimern stängs AV.

Kontrollera veckotimers inställning

1 Tryck på **EDIT/SEND SET** för att aktivera veckotimers inställningsläge. * **SET** blinkar.

2 Tryck på **DAY** eller **1~4** när du vill visa inställningen för en viss dag eller ett visst nummer.

Tryck på **CANCEL** för att stänga veckotimers inställningsläge.

Obs:

--:-- --°C visas när du har valt att visa inställningarna för alla veckodagar och en annan inställning inkluderas bland dem.

NÖDDRIFT

När fjärrkontrollen inte kan användas...

Nödfallsdriften aktiveras när du trycker på nöddriftsknappen (E.O.SW) på inomhusenheten.

Varje gång E.O.SW trycks in ändras driften på följande sätt:

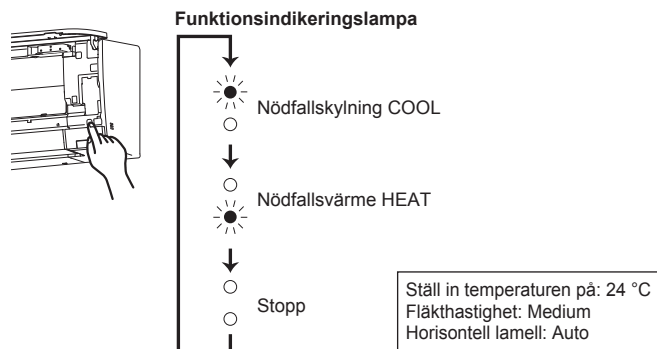

Obs:

- Provkörning utförs under de första 30 minuterna vid drift. Temperaturregleringen fungerar inte, och fläkthastigheten är inställd på hög.
- Fläkthastigheten stiger gradvis för att blåsa ut varm luft vid nödfallsdrift med uppvärmning.
- Vid nödfallsdrift med nedkylning återställs de horisontala lamellernas position inom ca en minut och sedan startar driften.

AUTOMATISK OMSTARTNINGSFUNKTION

Om ett strömavbrott inträffar eller nätströmmen stängs av under drift, startar den "automatiska omstartningsfunktionen" automatiskt enheten i samma läge som hade ställts in med fjärrkontrollen innan nätströmmen bröts. Om timern är inställd, upphävs timerinställningen, och enheten kommer att sättas igång när strömmen slås på.

Om du inte vill använda denna funktion, bör du kontakta en servicerepresentant eftersom enhetens inställning måste ändras.

RENGÖRING

Instruktioner:

- Slå ifrån strömmen eller stäng av strömbrytaren före rengöring.
- Se till att inte röra vid metalldelarna med händerna.
- Använd inte bensen, thinner, polermedel eller insektsmedel.
- Använd bara utspädda milda rengöringsmedel.
- Använd ej skurborste, hård tvättsvamp eller liknande.
- Den horisontella lamellen får ej blötläggas eller sköljas.
- Använd inte vatten som är varmare än 50°C.
- Utsätt inte delarna för direkt solljus, värme eller eld när de ska torka.
- Rengör fläkten varsamt eftersom den kan spricka eller skadas annars.

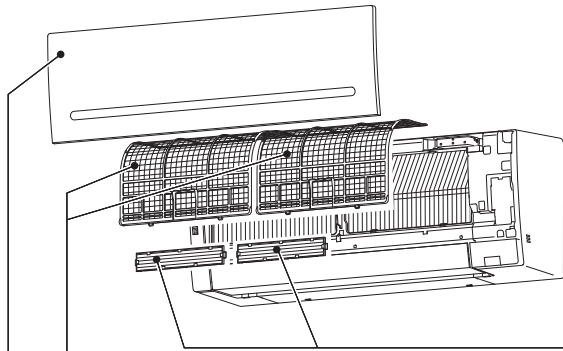

Luftfilter (Luftreningsfilter)

- **Rengör varannan vecka**
- Ta bort smuts genom att dammsuga eller skölja med vatten.
- Låt torka ordentligt i skugga när det har tvättats med vatten.

Frontpanel

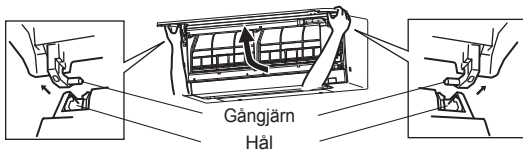

1. Lyft frontpanelen tills ett "klick" hörs.
2. Håll i gångjärnen och dra, för att demontera enligt ovanstående bild.
 - Torka med en torr, mjuk trasa eller skölj med vatten.
 - Lägg den inte i blöt i vatten i mer än två timmar.
 - Torka den ordentligt i skuggan innan den monteras.
3. Montera frontpanelen genom att följa demonteringsanvisningarna i omvänd ordning. Stäng frontpanelen ordentligt, och tryck på de ställen som visas av pilarna.



Luftreningsfilter (Silverjoniserat luftrenarfilter, tillval)

Var 3:e månad:

- Avlägsna smuts med en dammsugare.

När smuts inte kan tas bort med dammsugare:

- Blötlägg filtret och dess ram i ljummet vatten innan de sköljs.
- Låt torka ordentligt i skugga efter tvätt. Montera luftfiltrets alla tungor.

Varje år:

- Byt till ett nytt luftreningsfilter för bästa prestanda.
- Artikelnr **MAC-2370FT-E**

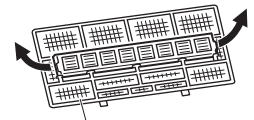

Dra för att avlägsna från luftfiltret

! Viktigt

- Rengör filtren regelbundet för bästa prestanda och för att reducera strömförbrukningen.
- Smutsiga filter orsakar kondensation i luftkonditioneringen som bidrar till att svamp bildas, t.ex. mögelsvamp. Luftfiltren bör därför rengöras varannan vecka.

Denna information är baserad på EU-regel Nr 528/2012

MODELLBETECKNING	Behandlad artikel (Namn på delarna)	Aktiva substanser (CAS Nr.)	Egenskap	Bruksanvisning (Säkerhetsinstruktioner)
MSZ-AP25/35/42/50VG	FILTER	Silvernatriumvätezirkoniumfosfat (265647-11-8) 2-octyl-2H-isothiazol-3-one (OIT) (26530-20-1)	Antibakteriell Antimögelmedel	<ul style="list-style-type: none"> • Använd denna produkt i enlighet med bruksanvisningen och endast för avsedd användning. • Stoppa inte produkten i munnen. Håll barn borta från produkten.
MAC-2370FT-E	FILTER	Silverzinkzeolit (130328-20-0)	Antibakteriell	<ul style="list-style-type: none"> • Använd denna produkt i enlighet med bruksanvisningen och endast för avsedd användning. • Stoppa inte produkten i munnen. Håll barn borta från produkten.

INSTALLATION AV Wi-Fi-GRÄNSSNITT (endast typen VGK)

Detta Wi-Fi-gränssnitt kommunicerar statusinformationen och styr kommandona från MELCloud genom anslutning till inomhusenheten.

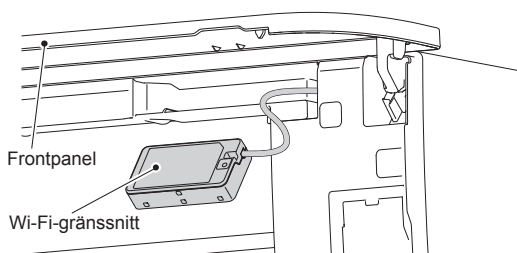
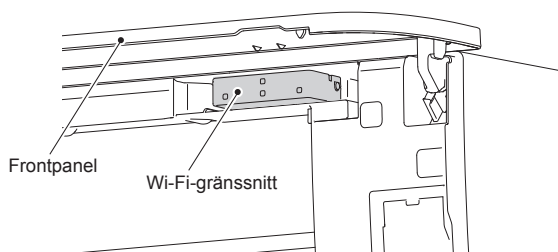

Presentation av Wi-Fi-gränssnittet

Nr.	Objekt	Beskrivning
1	MODE (LÄGES)-växel	Den väljer lägen.
2	RESET (ÅTERSTÄLL)-växel	Den återställer systemet och ALLA inställningar.
3	ERR (FEL)-LED (Orange)	Den visar statusen för nätverksfel.
4	NET (NÄT)-LED (Grön)	Den visar statusen för nätverket.
5	MODE (LÄGES)-LED (Orange)	Den visar statusen för åtkomstpunktläget.
6	UNIT (ENHETS)-LED (Grön)	Den visar statusen för inomhusenheten.

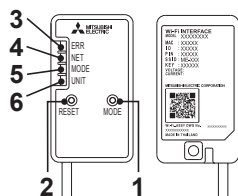

(1) MODE (LÄGES)-växel

- MODE (LÄGES)-växeln används för att välja lägen i konfigurationer.

(2) RESET (ÅTERSTÄLL)-växel

- Håll ner RESET (ÅTERSTÄLL)-växeln i 2 sekunder för att starta om systemet.
- Håll ner RESET (ÅTERSTÄLL)-växeln i 14 sekunder för att återställa Wi-Fi-gränssnittet till fabriksinställningen.

När Wi-Fi-gränssnittet återställs till fabriksinställningen förloras ALL konfigurationsinformation. Vidtag denna åtgärd med stor försiktighet.

1 Öppna frontpanelen och ta bort Wi-Fi-gränssnittet. [Sid. 15](#)

2 Anslut Wi-Fi-gränssnittet till routern. Ta hjälp av **INSTÄLLNINGSMANUAL** och **SETUP QUICK REFERENCE GUIDE (INSTÄLLNINGSGUIDE MED SNABBREFERENS)** som medföljer enheten.

Gå till webbplatsen nedan för att läsa **INSTÄLLNINGSMANUALEN**.

<http://www.melcloud.com/Support>

3 När inställningen är slutförd sätter du tillbaka Wi-Fi-gränssnittet och stänger frontpanelen.

4 För användarhandbok för MELCloud, gå till webbplatsen nedan.

<http://www.melcloud.com/Support>

Obs:

- Kontrollera att routern har stöd för WPA2-AES-inställningen för kryptering innan du börjar installera Wi-Fi-gränssnittet.
- Slut användaren skall läsa och godkänna villkoren för Wi-Fi-tjänsten innan Wi-Fi-gränssnittet börjar användas.
- För att slutföra anslutningen av detta Wi-Fi-gränssnitt till Wi-Fi-tjänsten kan routern behövas.
- Detta Wi-Fi-gränssnitt påbörjar inte överföring av några användningsdata från systemet förrän slut användaren registrerar och godkänner villkoren för Wi-Fi-tjänsten.
- Detta Wi-Fi-gränssnitt får inte installeras eller anslutas till något Mitsubishi Electric-system som är ämnat att förse någon applikation med nödvändig uppvärmning eller kylning.
- Skriv ner informationen om inställningen för Wi-Fi-gränssnittet på den sista sidan i den här manualen när du konfigurerar Wi-Fi-gränssnittet.
- Vid flytt eller avyttring återställer du Wi-Fi-gränssnittet till fabriksinställningarna.

Mitsubishi Electrics Wi-Fi-gränssnitt är utformat för kommunikation med Mitsubishi Electrics MELCloud Wi-Fi-tjänst.

Tredje parts Wi-Fi-gränssnitt kan inte anslutas till MELCloud.

Mitsubishi Electric är ej ansvarigt för (i) någon underprestanda för något system eller någon produkt;

(ii) något system- eller produktfel; eller (iii) förlust eller skada på något system eller produkt som orsakas av eller uppkommer vid anslutning till och/eller användning av något Wi-Fi-gränssnitt från tredje part eller någon Wi-Fi-tjänst från tredje part med Mitsubishi Electric-utrustning.

För den senaste informationen om MELCloud från Mitsubishi Electric Corporation, gå in på www.melcloud.com.

NÄR DU TROR ATT DET HAR UPPSTÅTT PROBLEM

Om dessa punkter har kontrollerats och problemet trots detta kvarstår – använd inte enheten och kontakta återförsäljaren.

Symptom	Förklaring och kontrollpunkter
Inomhusenhet	
Enheten går inte igång.	<ul style="list-style-type: none"> • Är huvudströmbrytaren påslagen? • Är nätsladdens kontakt ansluten? • Har ON-timern ställts in? Sid. 9
Den horisontella lamellen rör sig ej.	<ul style="list-style-type: none"> • Har de horisontella och vertikala lamellerna monterats korrekt? • Är fläktskyddet deformerat? • När strömbrytaren slås på återställs de horisontala lamellernas position inom ca en minut. De horisontala lamellerna fungerar sedan som vanligt när återställningen är klar. Detsamma gäller vid nödfallsdrift med nedkylning.
Enheten kan inte användas under cirka 3 minuter efter en återstart.	<ul style="list-style-type: none"> • Detta skyddar enheten enligt instruktioner från mikroprocessorn. Vänta.
Imma strömmar ut genom inomhusenhetens utsläpp.	<ul style="list-style-type: none"> • Den kalla luften från enheten kylar snabbt ner fukten i rumsluften så att det bildas imma.
Rörelsen av den HORIZONTELLA LAMELLEN upphör under en kort stund för att sedan starta igen.	<ul style="list-style-type: none"> • Detta är normalt för den HORIZONTELLA LAMELLEN svängningsrörelse.
Den undre horisontala lamellen rör sig inte när SVÄNGNING är valt i läget COOL/DRY/FAN.	<ul style="list-style-type: none"> • Det är normalt att den undre horisontala lamellen inte rör sig när SVÄNGNING är valt i läget COOL/DRY/FAN.
Luftflödets riktning ändras under drift. Den horisontella lamellens riktning kan ej justeras via fjärrkontrollen.	<ul style="list-style-type: none"> • När enheten används i läget COOL eller DRY och luften blåser nedåt i 0,5 till 1 timme, ställs luftflödets riktning automatiskt in på uppåtriktat läge för att förhindra att vattnet kondenseras och droppar. • Om luftströmmens temperatur är för låg vid uppvärmning eller om avfrostning utförs, ställs den horisontala lamellen automatiskt i horisontellt läge.
Driften stoppas under cirka 10 minuter under uppvärmningen.	<ul style="list-style-type: none"> • Utomhusenheten är i avfrostningsläge. Detta tar högst 10 minuter, vänta så länge. (När ytttemperaturen är för hög och luftfuktigheten är för hög, kan frost bildas.)
Enheten startar av sig själv när huvudströmbrytaren slås på trots att den inte tagit emot signaler från fjärrkontrollen.	<ul style="list-style-type: none"> • Dessa modeller är försedda med en automatisk omstartningsfunktion. När huvudströmbrytaren stängs av utan att enheten först har stängts av med hjälp av fjärrkontrollen, och därefter sätts på igen, kommer enheten automatiskt att starta i samma läge som den var inställd i med fjärrkontrollen innan luftkonditioneringen stängdes av med huvudströmbrytaren. Se "Automatisk omstartningsfunktion". Sid. 11
De två horisontala lamellerna nuddar varandra. De horisontala lamellerna är i fel läge. De horisontala lamellerna återgår inte till rätt "stängt läge".	<ul style="list-style-type: none"> • Gör något av följande: • Slå av och på strömbrytaren. Kontrollera att de horisontala lamellerna flyttas till rätt "stängt läge". • Starta och stoppa nödfallsdrift med nedkylning och kontrollera att de horisontala lamellerna flyttas till rätt "stängt läge".
I läget COOL/DRY stannar utomhusenheten och sedan börjar inomhusenheten gå på låg hastighet när rumstemperaturen när den inställda temperaturen.	<ul style="list-style-type: none"> • Om rumstemperaturen skiljer sig från den inställda temperaturen börjar inomhusfläkten drivas i enlighet med fjärrkontrollens inställningar.
Inomhusenheten missfärgas över tiden.	<ul style="list-style-type: none"> • Även om plasten gulnar på grund av påverkan av vissa faktorer som ultraviolett ljus och temperatur, så har detta ingen effekt på produktens funktioner.
Lampan för driftindikering lyser svagt. Enheten piper inte.	<ul style="list-style-type: none"> • Är NIGHT mode aktiverat? Sid. 9
Multisystem	
Inomhusenheten som inte är i drift blir varm, och ett ljud som påminner om rinnande vatten hörs från enheten.	<ul style="list-style-type: none"> • En mindre mängd köldmedium fortsätter att strömma in i inomhusenheten trots att denna inte är i drift.
Om värmeläget väljs startar inte driften med det samma.	<ul style="list-style-type: none"> • Om enheten startas medan avfrostning av utomhusenheten pågår tar det ett par minuter (max. 10 minuter) att blåsa ut varm luft.
Utomhusenhet	
Fläkten i utomhusenheten roterar ej även om kompressorn är igång. Även om fläkten roterar, så stannar den efter en kort stund.	<ul style="list-style-type: none"> • Om utomhustemperaturen är låg under kylning, kan fläkten vara i drift emellanåt för att upprätthålla tillräcklig kylkapacitet.
Vatten läcker från utomhusenheten.	<ul style="list-style-type: none"> • När luftkonditioneringen drivs i läget COOL (KYLA) eller DRY (TORKA), kyls rörledningen och dess anslutningar ned vilket gör att vattnet kondenseras. • I läget uppvärmning, droppar det vatten som kondenserat på värmeväxlaren. • I läget uppvärmning, gör avfrostning att vatten som frusit till is på utomhusanläggningen smälter och börjar droppa.
Vit rök strömmar ut från utomhusenheten.	<ul style="list-style-type: none"> • I läget uppvärmning, ser den ånga som bildas vid avfrostning ut som vit rök.

Symptom	Förklaring och kontrollpunkter
Fjärrkontroll	
Fjärrkontrollens display är släckt eller diffus. Inomhusenheten reagerar inte på signal från fjärrkontrollen.	<ul style="list-style-type: none"> • Är batterierna slut? Sid. 5 • Är batteriernas polaritet (+, -) korrekt? Sid. 5 • Är någon av knapparna på fjärrkontrollen eller på någon annan elektrisk utrustning intryckt?
Kylar eller värmer inte	
Rummet kan inte kylas ner/ värmas upp tillräckligt mycket.	<ul style="list-style-type: none"> • Är temperaturinställningen korrekt? Sid. 6 • Är fläktnställningen lämplig? Ändra fläkthastigheten till High eller Super High. Sid. 7 • Är filtren rena? Sid. 12 • Är fläkten och värmeväxlaren i inomhusenheten rena? Sid. 12 • Finns det något som blockerar luftintaget eller luftutblåset på inom- eller utomhusenheten? • Är några dörrar eller fönster öppna? • Det kan ta en viss tid att nå den inställda temperaturen eller så kan den inte uppnås beroende på rummets storlek, omgivningstemperaturen och liknande orsaker. • Är NIGHT mode aktiverat? Sid. 9
Rummet kan inte kylas ner tillräckligt mycket.	<ul style="list-style-type: none"> • Om en ventilationsfläkt eller gasspis används i rummet, ökas kylbelastningen, vilket resulterar i en otillräcklig kyleffekt. • Om utomhustemperaturen är hög, kanske kyleffekten inte är tillräcklig.
Rummet kan inte värmas upp tillräckligt mycket.	<ul style="list-style-type: none"> • Om utomhustemperaturen är låg, kanske värmeeffekten inte är tillräcklig.
Luft blåser inte tillräckligt snabbt vid uppvärmning.	<ul style="list-style-type: none"> • Vänta medan enheten förbereder utblåsning av varmluft.
Luftflöde	
Luften från inomhusenheten luktar konstigt.	<ul style="list-style-type: none"> • Är filtren rena? Sid. 12 • Är fläkten och värmeväxlaren i inomhusenheten rena? Sid. 12 • Enheten kan suga in odörer som sitter i väggar, mattor, möbler, tyg osv., och blåsa ut denna dåliga lukt med utblåsluften.
Ljud	
Knakande ljud hörs.	<ul style="list-style-type: none"> • Ljudet uppkommer vid expansion/sammandragning av frontpanelen m.m., på grund av temperaturförändringar.
"Gurglande" ljud hörs.	<ul style="list-style-type: none"> • Detta ljud kan höras när utomhusluft absorberas från dräneringsslangen vilket gör att vatten i dräneringsslangen sprutar ut vid påslag av huven eller ventilationsfläkten. Detta ljud kan även höras om utomhusluft blåser in i dräneringsslangen vid kraftiga vindar.
Ett mekaniskt ljud hörs från inomhusenheten.	<ul style="list-style-type: none"> • Det är det ljud som uppstår vid omkoppling (påställning/avställning) av fläkten eller kompressorn.
Ljudet av rinnande vatten hörs.	<ul style="list-style-type: none"> • Detta är ljudet av köldmedium eller kondensvatten som strömmar i enheten.
Ett väsande ljud hörs ibland.	<ul style="list-style-type: none"> • Detta ljud uppkommer när det köldmedium som strömmar i enheten byter riktning.
Timer	
Veckotimern fungerar inte enligt inställningarna.	<ul style="list-style-type: none"> • Är ON/OFF-timern inställd? Sid. 9 • Överför inställningsinformationen för veckotimern till inomhusenheten igen. En lång ljudsignal hörs från inomhusenheten när informationen har tagits emot. 3 korta ljudsignaler hörs om information inte kan tas emot. Kontrollera att informationen har tagits emot. Sid. 10 • Inomhusenhetens inbyggda klocka anger fel tid om ett strömavbrott inträffar och strömmen bryts. Det kan göra att veckotimern inte fungerar som den ska. Se till att fjärrkontrollen placeras på en plats där signalen kan tas emot av inomhusenheten. Sid. 5
Enheten startas/stoppas av sig själv.	<ul style="list-style-type: none"> • Är veckotimern inställd? Sid. 10
Wi-Fi-gränssnitt	
Om det uppstår ett fel medan du skapar en anslutning eller när den är i drift.	<ul style="list-style-type: none"> • Se SETUP MANUAL (INSTÄLLNINGSMANUAL) om det uppstår ett fel medan du skapar en anslutning eller när den är i drift. Gå till webbplatsen nedan för att läsa INSTÄLLNINGSMANUAL. http://www.melcloud.com/Support

NÄR DU TROR ATT DET HAR UPPSTÅTT PROBLEMV

Använd ej luftkonditioneringen, och kontakta din återförsäljare i följande fall:

- När vatten läcker eller droppar från inomhusenheten.
- När indikatorlampan för drift blinkar.
- Om säkringen ofta löser ut.
- Signalen från fjärrkontrollen tas inte emot i ett rum där det finns ett elektroniskt lysrör av ON/OFF-typ (fluorescerande lampa/lysrör av invertertyp osv.).
- Luftkonditioneringen kan vid drift störa radio- och TV-mottagningen. En signalförstärkare kan komma att behövas för den utrustning som störs.
- När onormala ljud hörs.
- När det uppstår ett köldmedelsläckage.

NÄR LUFTKONDITIONERINGEN INTE SKA ANVÄNDAS UNDER LÄNGRE TID

1 Använd COOL-läget inställt på den högsta temperaturen eller FAN-läget i 3 till 4 timmar. **Sid. 6**

- Detta torkar upp enhetens insida.
- Fukt i luftkonditioneringen kan skapa gynnsamma förhållanden för svampbildning, t.ex. mögelsvamp.

2 Tryck på  för att stoppa driften.

3 Stäng av huvudströmbrytaren och/eller dra ur nätsladden ur vägguttaget.

4 Ta ur alla batterier i fjärrkontrollen.

När luftkonditioneringen används på nytt:

1 Rengör luftfiltret. **Sid. 12**

2 Kontrollera att luftintag och luftutblås på inom- och utomhusenheterna inte är blockerade.

3 Kontrollera att jordanslutningen är utförd på korrekt sätt.

4 Läs "FÖRBEREDELSE FÖRE ANVÄNDNING" och följ instruktionerna. **Sid. 5**

INSTALLATIONSPLATS OCH ELARBETE

Installationsplats

Undvik att installera luftkonditioneringen på följande platser.

- På platser med mycket maskinolja.
- Saltbemängda omgivningar som t.ex. havsstränder.
- Där sulfidgas bildas, som t.ex. vid heta källor, avlopp, spillvatten.
- Där olja kan stänka eller oljig rök finns i luften (t.ex. i kök eller fabriker, där plastens egenskaper kan förändras eller skadas).
- Där det finns högfrekvensutrustning eller trådlös utrustning.
- Där luften från utomhusenhetens luftutblås är blockerad.
- Där driftljudet eller luft från utomhusenheten stör grannhusen.
- En monteringshöjd på mellan 1,8 m och 2,3 m rekommenderas för inomhusenheten. Konsultera din återförsäljare och detta inte är möjligt.
- Använd inte luftkonditioneringen under invändig byggnation och ytbehandling eller medan du vaxar golvet. Ventiler rummet väl efter att sådant arbete utförts innan du använder luftkonditioneringen. Annars kan flyktiga beståndsdelar fastna inuti luftkonditioneringens enhet, vilket resulterar i vattenläckage eller spridning av kondensvatten.
- Använd inte Wi-Fi-gränssnittet nära elektrisk medicinsk utrustning eller personer som har någon medicinsk apparat, som t.ex. en pacemaker eller en ICD (implanterbar defibrillator). Det kan resultera i en olycka pga. funktionsstörningar i den medicinska utrustningen eller apparaten.
- Denna utrustning skall installeras och användas med ett minsta avstånd på 20 cm mellan enheten och användaren eller andra i närheten.
- Använd inte Wi-Fi-gränssnittet nära andra trådlösa enheter, mikrovågsugnar, bärbara telefoner, eller telefaxmaskiner. Det kan orsaka funktionsstörningar.

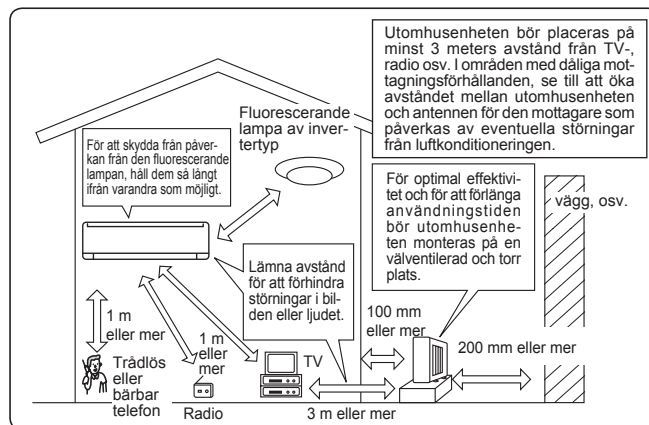

Elarbeten

- Tillsä tillse att luftkonditioneringen har en egen strömförsörjningskrets.
- Var noga med att inte överskrida huvudströmbrytarens/säkringens kapacitet.

Om du har några frågor – välkommen att kontakta återförsäljaren.

SPECIFIKATIONER

Modell	Inomhus		MSZ-AP25VG(K)		MSZ-AP35VG(K)		MSZ-AP42VG(K)		MSZ-AP50VG(K)	
	Utomhus		MUZ-AP25VG(H)		MUZ-AP35VG(H)		MUZ-AP42VG(H)		MUZ-AP50VG(H)	
Funktion			Kyla	Värme	Kyla	Värme	Kyla	Värme	Kyla	Värme
Strömförsörjning			~ /N, 230 V, 50 Hz							
Effekt		kW	2,5	3,2	3,5	4,0	4,2	5,4	5,0	5,8
Ingång		kW	0,60	0,78	0,99	1,03	1,30	1,49	1,55	1,60
Vikt	Inomhus	kg	10,5							
	Utomhus	kg	31		31		35		40	
Mängd köldmedium (R32)		kg	0,55		0,55		0,70		1,00	
IP-kod	Inomhus		IP 20							
	Utomhus		IP 24							
Tillåtet övertryck driftryck	LP ps	MPa	2,77							
	HP ps	MPa	4,17							
Ljudnivå	Inomhus (Super High/High/Med./Low/ Tyst)	dB(A)	42/36/30/ 24/19	45/39/34/ 24/19	42/36/30/ 24/19	45/38/31/ 24/19	42/38/34/ 29/21	45/40/35/ 29/21	44/40/36/ 33/28	48/43/38/ 33/28
	Utomhus	dB(A)	47	48	49	50	50	51	52	52

Garanterat arbetsområde

	Inomhus	Utomhus		
		MUZ-AP25/35/42/50VG	MUZ-AP25/35/42/50VGH	
Kyla	Övre gräns	32°C DB 23°C WB	46°C DB —	46°C DB —
	Undre gräns	21°C DB 15°C WB	-10°C DB —	-10°C DB —
Värme	Övre gräns	27°C DB —	24°C DB 18°C WB	24°C DB 18°C WB
	Undre gräns	20°C DB —	-15°C DB -16°C WB	-20°C DB -21°C WB

Obs:

Märkdata
 Kylning — Inomhus: 27 °C DB, 19 °C WB
 Utomhus: 35 °C DB
 Uppvärmning — Inomhus: 20 °C DB
 Utomhus: 7 °C DB, 6 °C WB

DB: Torr lampa
 WB: Våt lampa

Wi-Fi-gränssnitt

Modell	MAC-566IFB-E
Ingående spänning	DC 12,7 V (från inomhusenhet)
Effektförbrukning	MAX 2 W
Storlek HxBxD (mm)	79×44×18,5
Vikt (g)	60 (inklusive kabel)
Effektnivå för sändare (MAX)	17,5 dBm @IEEE 802.11b
RF-kanal	1 kanal - 13 kanaler (2 412 - 2 472 MHz)
Radioprotokoll	IEEE 802.11b/g/n (20)
Kryptering	AES
Autentisering	WPA2-PSK
Programvaruversion	XX.00





För Försäkringen om överensstämmelse, gå till webbplatsen nedan.
<http://www.melcloud.com/Support>

İÇİNDEKİLER

■ GÜVENLİK ÖNLEMLERİ	1
■ ELDEN ÇIKARMA	3
■ HER BİR PARÇANIN ADI	4
■ ÇALIŞTIRMADAN ÖNCE HAZIRLIK	5
■ ÇALIŞMA MODLARINI SEÇME	6
■ FAN HIZI VE HAVA AKIMI YÖNÜ AYARLAMASI	7
■ I-SAVE KULLANIMI	8
■ EKONOMİK SOĞUTMA ÇALIŞTIRMASI	8
■ GCE MODU KULLANIMI	9
■ ZAMANLAYICI ÇALIŞMASI (AÇIK/KAPALI ZAMANLAYICI)	9
■ HAFTALIK ZAMANLAYICI İŞLEMİ	10
■ ACİL ÇALIŞTIRMA	11
■ OTOMATİK YENİDEN ÇALIŞTIRMA FONKSİYONU	11
■ TEMİZLEME	12
■ Wi-Fi ARAYÜZÜ AYARI (yalnızca VGK tipi)	13
■ BİR ARIZA OLDUĞUNU DÜŞÜNDÜĞÜNÜZDE	14
■ KLİMA UZUN SÜRE KULLANILMAYACAK İSE	16
■ KURULUM YERİ VE ELEKTRİKLİ ÇALIŞMA	16
■ ÖZELLİKLER	17



GÜVENLİK ÖNLEMLERİ

İç ve dış ünite üzerinde kullanılan sembollerin anlamları











	UYARI (Yangın tehlikesi)	Bu ünitenin kullandığı soğutucu madde yanıcıdır. Soğutucu madde sızarak ateş veya sıcak parçalarla temas ederse zararlı gazlar ortaya çıkar ve yangın tehlikesi oluşur.
		Bu ürünü kullanmaya başlamadan önce ÇALIŞTIRMA TALİMATLARI dokümanını dikkatlice okuyun.
		Servis personelinin çalışma öncesinde ÇALIŞTIRMA TALİMATLARI ve MONTAJ KILAVUZU dokümanlarını okuması zorunludur.
		Daha fazla bilgi ÇALIŞTIRMA TALİMATLARI, MONTAJ KILAVUZU ve benzeri dokümanlarda bulunabilir.



- Bu üründe döner parçalar ve elektrik şokuna sebep olabilecek parçalar kullanıldığı için, kullanmadan önce "Güvenlik Önlemleri" ni okuduğunuzdan emin olun.
- Güvenlik ile ilgili verilecek olan talimatlar çok önemli olduğundan doğru olarak gözlemleyin.
- Anında kullanmanız açısından kılavuz kitapçığı okuduktan sonra montaj kılavuzu ile birlikte el altında bulunabilecek yerlerde tutun.

İşaretler ve anlamları

-  **UYARI:** Yanlış kullanma büyük bir ihtimal ile ölüm, ciddi yaralanma gibi ciddi tehlikelere sebep olabilir.
-  **DİKKAT:** Yanlış kullanım koşullara bağlı olarak ciddi tehlikelere sebep olabilir.

Bu kılavuzda kullanılan sembollerin anlamları

-  : Yapmaktan kaçının.
-  : Teknik talimatı izleyin.
-  : Parmağınızı veya sivri cisim vb şeyleri sokmayın.
-  : İç/dış ünitenin üstüne kesinlikle basmayın ve üzerlerine bir şey koymayın.
-  : Elektrik çarpmaya tehlikesi. Dikkatli olun.
-  : Güç bağlantı kablosunun fişini prizden çıkarttığınızdan emin olun.
-  : Akımı kapattığınızdan emin olun.
-  : Yangın tehlikesi.
-  : Asla ıslak elle dokunmayın.
-  : Üniteye asla su sıçratmayın.

 UYARI	
	Güç kablosunu orta noktaya takmayın, uzatma kablosu kullanın veya birden fazla cihazları tek bir AC çıkışına takın. • Bu, aşırı ısınmaya, yangına veya elektrik çarpmasına neden olabilir.
	Güç fişinin kirliliğinden emin olun ve onu sağlam bir şekilde prize takın. • Kirli priz yangına veya elektrik çarpmasına neden olabilir.
	Güç kablosunu sarmalamayın, çekmeyin, hasar vermeyin ya da değişiklik yapmayın, ısı uygulamayın veya üzerine ağır nesnelere yerleştirmeyin. • Bu yangına ya da elektrik çarpmasına neden olabilir.

	Çalıştırma esnasında Şalteri AÇMAYIN/KAPAMAYIN veya güç fişini takmayın/çıkarmayın. • Bu, yangına neden olabilecek kıvılcımlar ortaya çıkarabilir. • İç ünite uzaktan kumandayla KAPATILDIKTAN sonra, şalterin KAPATILMADAN veya güç fişini çıkardığınızdan emin olun.
	Vücudunuzu uzun bir süre doğrudan soğutma havaya maruz bırakmayın. • Bu, sağlığınıza zararlı olabilir.

GÜVENLİK ÖNLEMLERİ

	<p>Ünite kullanıcı tarafından takılmamalı, yeri değiştirilmemeli, parçalanmamalı, üzerinde değişiklik yapılmamalı ya da tamir edilmemelidir.</p> <ul style="list-style-type: none"> Kurulumu yanlış yapılan bir klima yangın çıkmasına, elektrik çarpmalarına, yaralanmalara ya da su sızıntılarına vs. yol açabilir. Bu konuyla ilgili satıcınıza danışın. Güç bağlantı kablosu zarar görmesi halinde olası bir tehlikeyi önlemek amacıyla imalatçı ya da servis elemanı tarafından değiştirilmelidir. <p>Üniteyi kurarken, konumunu değiştirirken ya da bakımını yaparken soğutucu devresine belirtilen soğutucudan (R32) başka bir madde girmemesine dikkat ediniz.</p> <ul style="list-style-type: none"> Hava gibi yabancı maddelerin bulunması, normal olmayan basınç artışına neden olabilir ve patlama ya da yaralanmaya neden olabilir. Sistemde belirtilen haricinde soğutma sıvılarının kullanılması mekanik arızaya, sistem arızasına ya da ünitenin bozulmasına neden olacaktır. En kötüsü ise, bu durum ürün güvenliğinin sağlanmasına ciddi şekilde zarar verecektir. <p>Bu uygulamanın güvenlikten sorumlu olan bir kişi tarafından herhangi bir denetim altında bulundurulmadıkları veya uygulamanın kullanımına ilişkin herhangi bir talimat almadıkları sürece (çocuklar da dahil olmak üzere) fiziki, duyuşsal ve zihinsel anlamda engelli olan veya deneyim ve bilgi eksikliği bulunan kişilerce kullanılması amaçlanmamıştır.</p> <p>Çocuklar uygulama ile oynamalarının sağlanması amacıyla denetim altında tutulmalıdır.</p>
	<p>Hava girişine ve çıkışına parmak, çubuk ya da başka nesnelere sokmayın.</p> <ul style="list-style-type: none"> Çalışma sırasında içteki fan yüksek hızla döndüğü için yaralanmalara neden olabilir.
	<p>Anormal bir durumda (yanık kokusu gibi), klimayı durdurun ve güç fişini çıkarın ya da şalteri KAPATIN.</p> <ul style="list-style-type: none"> Anormal durumda devamlı çalışma arıza, yangın veya elektrik şokuna neden olabilir. Bu durumda, satıcınıza danışın.
	<p>Klima soğutmadiği ya da ısıtmadiği zaman, soğutucu madde sızıntısı olasılığı vardır. Soğutucu madde sızıntısı tespit edilirse çalıştırmayı durdurun, odayı iyice havalandırın ve derhal bayinizle iletişime geçin. Tamir üniteyi soğutucuyla tekrar doldurmayı içeriyorsa, ayrıntıları servis teknisyenine sorun.</p> <ul style="list-style-type: none"> Klima içerisinde kullanılan soğutucu madde zararlı değildir. Genelde, sızmaz. Ancak, soğutucu madde sızıntısı ateş veya fanlı ısıtıcı, gaz-yağı kullanan ısıtıcı veya ocak gibi cihazların sıcak parçalarıyla temas ederse zararlı gazlar ortaya çıkar ve yangın tehlikesi oluşur. <p>Kullanıcı iç ünitenin iç kısmını yıkamaya hiçbir zaman çalışmamalıdır. Ünitenin iç kısmının temizlenmeye ihtiyaç duyulması durumunda, satıcınızla iletişime geçin.</p> <ul style="list-style-type: none"> Uygun olmayan deterjanların kullanılması ünite içerisindeki plastik malzemelerin hasar görmesine neden olarak su sızıntılarına yol açabilir. Deterjan elektrikli parçalarla ya da motorla temas ederse, bu cihazın arızalanmasına, cihazdan duman ya da yangın çıkmasına neden olabilir. Bu cihaz sürekli çalışan ateşleme kaynaklarının (örneğin: açık alev, gazla çalışan bir cihaz veya elektrikli ısıtıcı) olmadığı bir odada saklanmalıdır. Soğutucu maddelerin her zaman belirgin bir kokuya sahip olmayacağını unutmayın. Üreticinin tavsiye ettikleri haricinde buz çözme işlemini veya cihazın temizleme sürecini hızlandıracak yöntemler kullanmayın. Delmeyin veya yakmayın.
	<p>İç ünite, belirtilen taban alanı miktarını aşan odalara kurulmalıdır. Lütfen bayinize danışın.</p> <ul style="list-style-type: none"> AP50: 1,7 m²
	<p>Bu cihaz, uzman veya kalifiye personel tarafından atölyelerde, hafif sanayide ve çiftliklerde kullanıma ya da belirtilen kişilerin ticari amaçlı olarak kullanımına uygundur.</p>
⚠ DİKKAT	
	<p>Hava girişi veya iç/dış ünitenin alüminyum kanatlarına dokunmayın.</p> <ul style="list-style-type: none"> Bu, yaralanmalara neden olabilir. <p>Üniteye böcek öldürücüler veya yanıcı spreyler kullanmayın.</p> <ul style="list-style-type: none"> Yangına ya da ünitenin deforme olmasına sebep olabilir. <p>Hayvanları ya da ev bitkilerini doğrudan hava akımına maruz bırakmayın.</p> <ul style="list-style-type: none"> Bu, hayvanlara veya bitkilere zarar verebilir. <p>İç/dış ünitenin altına başka elektrik cihazları ya da eşya yerleştirmeyin.</p> <ul style="list-style-type: none"> Üniteden su damlayabilir ve bu, hasara yada zarara neden olabilir. <p>Üniteyi hasarlı kurulum durumunda bırakmayın.</p> <ul style="list-style-type: none"> Ünite düşebilir ve bu, yaralanmaya neden olabilir. <p>Üniteyi çalıştırmak ya da temizlemek için dengesiz bir banka çıkmayın.</p> <ul style="list-style-type: none"> Düşerseniz yaralanmanıza neden olabilir. <p>Güç bağlantı kablosunu çekmeyin.</p> <ul style="list-style-type: none"> Bu, içteki kabloların bir kısmının kırılmasına neden olabilir ve bu da aşırı ısınmaya veya yangına sebebiyet verebilir. <p>Pilleri sökmeyin, şarj etmeyin ve ateşe atmayın.</p> <ul style="list-style-type: none"> Bu pillerin akmasına veya yangın ya da patlamaya neden olabilir.



	<p>Üniteyi yüksek nemde (%80 RH ya da daha fazla) ve/veya pencere ya da kapı açık halde 4 saatten daha uzun bir süre çalıştırmayın.</p> <ul style="list-style-type: none"> Bu durum klimada yoğunlaşmaya neden olabilir ve oluşan su damlayarak eşyaları ıslatabilir ya da bunlara zarar verebilir. Klimadaki yoğunlaşma küf gibi mantarların oluşmasına neden olabilir. <p>Üniteyi gıda saklama, kalkan hayvanlar, yetişen bitkiler veya koruyucu duyarlık cihazları veya sanat eşyaları gibi özel amaçlar için kullanmayın.</p> <ul style="list-style-type: none"> Bu, kalitenin bozulmasına veya hayvanlar ve bitkilerin zarar görmesine neden olabilir. <p>Yanıcı cihazları doğrudan hava akımına maruz bırakmayın.</p> <ul style="list-style-type: none"> Bu eksik yanmaya neden olabilir. <p>Yanlışlıkla yutmamak için pilleri hiçbir nedenle asla ağzınıza sokmayın.</p> <ul style="list-style-type: none"> Pil yutmak boğulmaya ve/veya zehirlenmeye neden olabilir.
	<p>Üniteyi temizlemeden önce, KAPATIN ve güç fişini çıkarın veya şalteri KAPATIN.</p> <ul style="list-style-type: none"> Bu, çalışma esnasında içteki fan yüksek hızla döndüğü için yaralanmaya neden olabilir. <p>Ünite uzun bir süre kullanılmayacak olduğunda, güç fişini çıkarın veya şalteri KAPATIN.</p> <ul style="list-style-type: none"> Bu ünite kir biriktirebilir ve bu, aşırı ısınma veya yangına neden olabilir. <p>Uzaktan kumandadaki tüm pilleri aynı tipte yenileriyle değiştirin.</p> <ul style="list-style-type: none"> Eski pili yenisiyle beraber kullanmak aşırı ısınma, sızıntı veya patlamaya neden olabilir. <p>Pil sıvısı derinize ya da kıyafetlerinize temas ederse, onları temiz suyla iyice yıkayın.</p> <ul style="list-style-type: none"> Pil sıvısı gözlerle temas ederse, onları temiz suyla iyice yıkayın ve hemen tıbbi yardım çağırın. <p>Ünite, yakma cihazlarıyla birlikte çalıştırıldığında alanın iyi havalandırıldığından emin olun.</p> <ul style="list-style-type: none"> Yetersiz havalandırma oksijenin azlığına neden olabilir. <p>Gök gürlütsü duyduğunuzda ve şimşek çakması olduğunda şalteri KAPATIN.</p> <ul style="list-style-type: none"> Ünite şimşek çakarsa zarar görebilir. <p>Klima birkaç mevsim kullanıldıktan sonra, normal temizlemeye ek olarak muayene ve bakım yapın.</p> <ul style="list-style-type: none"> Ünitedeki kir ya da toz nahoş bir koku oluşturabilir, küf gibi mantarların oluşumunu sağlayabilir ya da boşaltma kanalında tıkanıklık oluşturabilir ve iç üniteden suyun sızmasına neden olabilir. Uzmanlaşmış bilgi ve yetenekler gerektiren muayene ve bakım için satıcınıza danışın.
	<p>Düğmeleri ıslak ellerle çalıştırmayın.</p> <ul style="list-style-type: none"> Bu elektrik çarpmasına neden olabilir. <p>Klimayı suyla temizlemeyin veya üstüne çiçek vazosu gibi su içeren bir nesne koymayın.</p> <ul style="list-style-type: none"> Bu yangına veya elektrik şokuna neden olabilir.
	<p>Dış ünitenin üstüne basmayın veya herhangi bir nesne yerleştirmeyin.</p> <ul style="list-style-type: none"> Siz ya da nesne düşerse yaralanmaya neden olabilir.

⚠ ÖNEMLİ

Kirli filtreler, klimada yoğunlaşmaya ve sonuç olarak küf gibi mantarların oluşmasına neden olur. Bu nedenle hava filtrelerinin 2 haftada bir temizlenmesi tavsiye edilir. İşleme başlamadan önce yatay kanatların kapalı konumunda olduğundan emin olun. Yatay kanatlar açık konumdayken işleme başlanması durumunda, kanatlar doğru konumlarına dönemeyebilir.

GÜVENLİK ÖNLEMLERİ





Tesisatı için

⚠ UYARI	
	<p>Klimayı takmak için satıcınıza danışın.</p> <ul style="list-style-type: none"> Kurulum özel bilgi ve yetenekler gerektirdiği için kullanıcı tarafından kurulmamalıdır. Yanlış kurulan bir klima su sızıntısına, yangına veya elektrik çarpmasına neden olabilir.
	<p>Klima için tahsis edilmiş bir güç kaynağı sağlayın.</p> <ul style="list-style-type: none"> Tahsis edilmemiş bir güç kaynağı aşırı ısınmaya veya yangına neden olabilir. <p>Üniteyi yanıcı gaz sızıntısının olduğu yerlere tesis etmeyin.</p> <ul style="list-style-type: none"> Dış ünite etrafında gaz sızarsa veya birikirse, bu patlamaya neden olabilir. <p>Üniteyi doğru topraklayın.</p> <ul style="list-style-type: none"> Topraklama kablosunu gaz borusu, su borusu, yıldırım çubuğu veya telefon topraklama kablosuna bağlamayın. Yanlış topraklama elektrik çarpmasına neden olabilir.
⚠ DİKKAT	
	<p>Klimanın kurulum yerine bağlı olarak (yüksek nemli alanlar gibi) toprak kaçağına karşı devre kesici şalteri takın.</p> <ul style="list-style-type: none"> Toprak kaçağına karşı devre kesici takılmaması halinde elektrik çarpması meydana gelebilir. <p>Atık suyun doğru bir şekilde boşaltıldığından emin olun.</p> <ul style="list-style-type: none"> Boşaltım deliği yanlışsa, su iç/dış üniteden damlayabilir, eşyaları ıslatabilir ve onlara zarar verebilir.

Anormal koşullarda

Klimanın çalışmasını hemen durdurun ve satıcınıza danışın.

Wi-Fi arayüzü için

⚠ UYARI	
(Yanlış kullanım ağır yaralanma veya ölüme yol açacak ciddi sonuçlar doğurabilir.)	
	<p>Bu cihaz, gözetim altında olan ya da kendilerine cihazın güvenli kullanımıyla ilgili talimatların anlatıldığı, cihazın neden olabileceği tehlikeleri anlamış olan, 8 yaş ve üzeri çocuklar ile fiziksel, duyuşsal veya zihinsel becerileri düşük ya da deneyim ve bilgi eksikliği olan kişiler tarafından kullanılabilir.</p> <p>Çocuklar cihazla oynamamalıdır. Gözetim altında olmadıkları takdirde çocukların temizlik ve kullanıcı bakımı yapmalarına izin verilmemelidir.</p> <p>Wi-Fi arayüzünü elektrikli tıbbi ekipmanların yanında veya vücudunda kalp pili ya da kardiyoverter-defibrilatör gibi tıbbi cihaz olan kişilerin yanında kullanmayın.</p> <ul style="list-style-type: none"> Tıbbi ekipmanın veya cihazın arızalanması nedeniyle kazaya yol açabilir. <p>Wi-Fi arayüzünü civardaki otomatik kapı veya yangın alarmı gibi cihazların kumandaları yakınına kurmayın.</p> <ul style="list-style-type: none"> Arıza nedeniyle kazalara yol açabilir.
	<p>Wi-Fi arayüzüne ıslak elle dokunmayın.</p> <ul style="list-style-type: none"> Cihaza hasar verebilir, elektrik çarpmasına veya yangına neden olabilir.
	<p>Wi-Fi arayüzü üzerine su sıçratmayın veya cihazı banyoda kullanmayın.</p> <ul style="list-style-type: none"> Cihaza hasar verebilir, elektrik çarpmasına veya yangına neden olabilir.
	<p>Wi-Fi arayüzü düşürülürse veya tutucu ya da kablo hasar görürse, güç bağlantı fişinin bağlantısını kesin veya şalteri KAPATIN.</p> <ul style="list-style-type: none"> Yangına veya elektrik çarpmasına neden olabilir. Bu durumda, satıcınıza danışın.
⚠ DİKKAT	
(Yanlış kullanım yaralanma veya binada hasara yol açacak sonuçlar doğurabilir.)	
	<p>Wi-Fi arayüzünü ayarlamak veya temizlemek için zemine sağlam şekilde oturmamanı merdivenli tabureye çıkmayın.</p> <ul style="list-style-type: none"> Düşerseniz yaralanmaya neden olabilir. <p>Wi-Fi arayüzünü diğer kablosuz cihazlar, mikrodalgalar, kablosuz telefonlar veya faks makinelerinin yanında kullanmayın.</p> <ul style="list-style-type: none"> Bunların arızalanmasına neden olabilir.

ELDEN ÇIKARMA



Bu ürünü elden çıkarmak için satıcınıza başvurun. AEEE Yönetmeliğine Uygundur.

Not:

Bu sembol işareti sadece AB ülkeleri içindir. Bu sembol 2012/19/EU sayılı direktif, Madde 14 Kullanıcılar için bilgiler ve Ek IX'a ve/veya 2006/66/EC sayılı direktif Madde 20 son kullanıcılar için bilgiler ve Ek II'ye uygundur.

Fig. 1

HER BİR PARÇANIN ADI

İç ünite

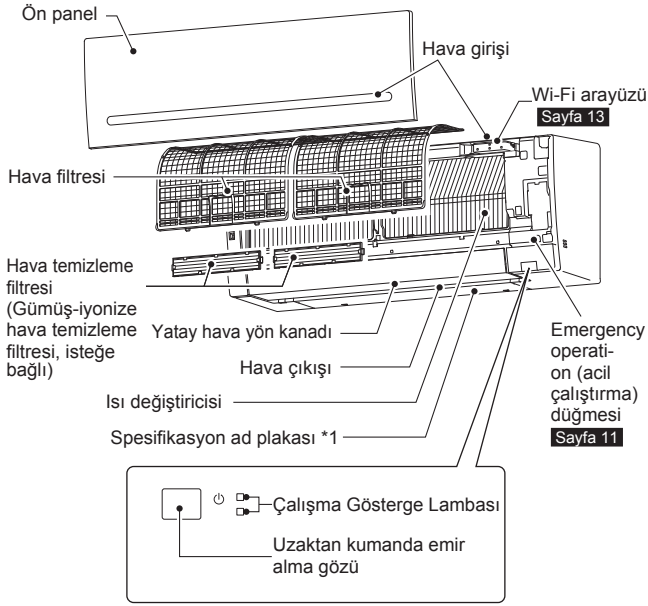

Dış ünite

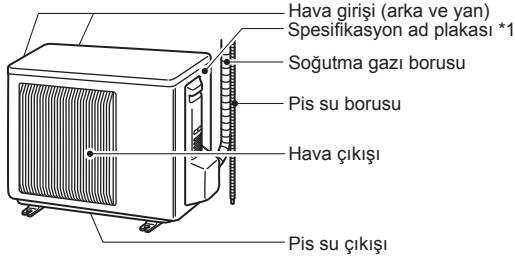

Dış üniteler görünüm olarak farklılık gösterebilir.
*1 Üretim yılı ve ayı spesifikasyon ad plakasında belirtilir.

Uzaktan kumanda

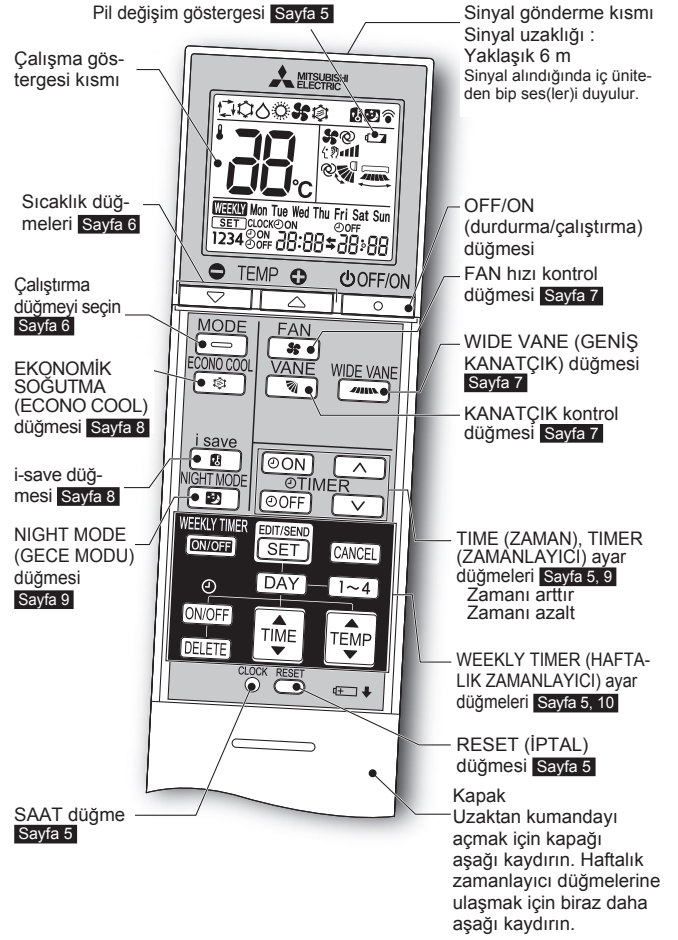

Uzaktan kumanda

Kullanılmadığı zamanlarda uzaktan kumandayı bu ünitenin yanına koyun.

Yalnızca üniteyle birlikte verilen uzaktan kumandayı kullanın. Başka uzaktan kumandaları kullanmayın. 2 veya daha fazla iç ünite birbirine yakın olarak monte edilirse, çalıştırılmak istenmeyen bir iç ünite uzaktan kumandaya tepki verebilir.

ÇALIŞTIRMADAN ÖNCE HAZIRLIK

Çalıştırmadan önce: Güç kaynağı fişini güç prizine takın ve/veya şalteri açın.

Uzaktan kumanda pillerini takma

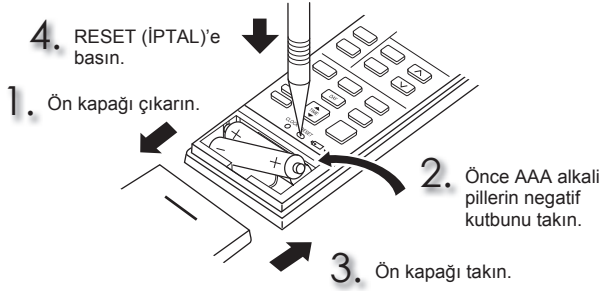

Not:

- Pillerin kutuplarının doğru olduğundan emin olun.
- Manganezli ve sızıntı yapan pilleri kullanmayın. Uzaktan kumanda arızalanabilir.
- Şarj edilebilir tipteki pilleri kullanmayın.
- PİL zayıfladığında ekranda pil değişim göstergesi belirir. Gösterge ekranda belirdikten sonra yaklaşık 7 gün içinde uzaktan kumanda çalışmayı keser.
- Tüm pilleri aynı tipte yenileriyle değiştirin.
- Piller yaklaşık 1 yıl kullanılabilir. Bununla birlikte, raf ömrü biten piller daha kısa süre kullanılır.
- İnce bir alet kullanarak hafifçe RESET (IPTAL) düğmesine basın. RESET (IPTAL) düğmesine basılmamış ise uzaktan kumanda doğru çalışmayabilir.

Mevcut zamanı ayarlama

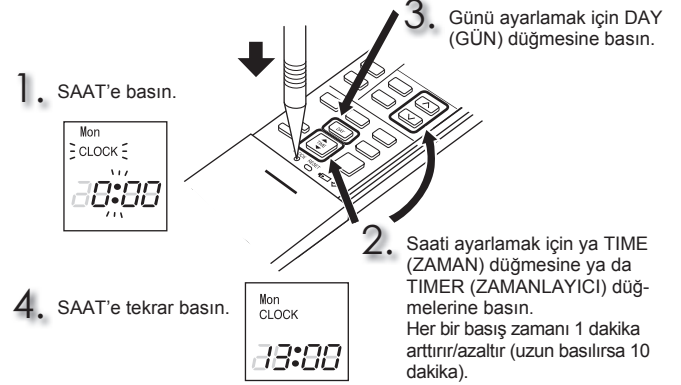

Not:

- İnce bir alet kullanarak hafifçe SAAT düğmesine basın.

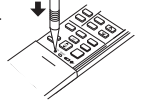

Not:

Uzaktan kumandanın belirli bir iç ünite için ayarlanması

Bir odada maksimum 4 adet kablosuz uzaktan kumandalı iç ünite kullanılabilir. Her bir iç üniteyi kendi uzaktan kumandası ile çalıştırmak için, her bir uzaktan kumandaya iç ünite numarasına karşılık gelen bir numara atayın.

Bu ayarlama ancak aşağıdaki koşullar gerçekleşirse yapılabilir:

- Uzaktan kumandanın gücü KAPALI olmalıdır.

(1) Eşleştirme moduna girmek için uzaktan kumanda üzerindeki [1~4] düğmesini 2 saniye basılı tutun.

(2) Tekrar [1~4] düğmesine basın ve her uzaktan kumandaya bir numara atayın.

Sayılar [1~4] düğmesine her basıldığında aşağıdaki sırayla ilerler: 1 → 2 → 3 → 4.

(3) Eşleştirme ayarını tamamlamak için [SET] düğmesine basın.

Şalteri ON (Açık) konumuna getirdikten sonra, bir iç üniteye ilk sinyali gönderen uzaktan kumanda bu iç ünitenin uzaktan kumandası olarak kabul edilecektir.

Ayar işlemini tamamladıktan sonra, iç ünite bundan böyle sadece atanmış olan uzaktan kumandanın sinyal alacaktır.

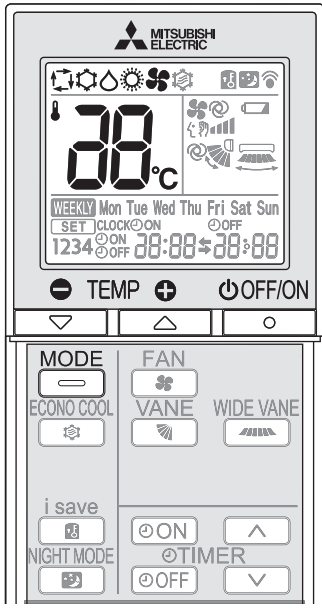

ÇALIŞMA MODLARINI SEÇME



1 Çalışmayı başlatmak için  e basın.

2 Çalışma modunu seçmek için  e basın. Her bir basış, modu aşağıdaki sırada değiştirir:



3 Sıcaklığı ayarlamak için  e ya da  e basın. Her bir basış sıcaklığı 1°C artırır ya da azaltır.

Çalıştırmayı durdurmak için  e basın.

AUTO modu (Otomatik Geçiş)

Ünite çalışma modunu oda sıcaklığı ile ayarlanan sıcaklık arasındaki farklılığa göre seçer. OTOMATİK (AUTO) modu esnasında, oda sıcaklığı 15 dakikadan fazla süre için ayarlanan sıcaklığın 2°C dışında kalırsa ünite modu değiştirir (SOĞUTMA↔ISITMA).

Not:

Bu iç ünitenin bir MXZ tipi dış üniteye bağlanmış olduğu durumda Auto Modu tavsiye edilmez. Birkaç iç ünite aynı anda çalıştırıldığında, ünite SOĞUTMA ve ISITMA çalışma modları arasında geçiş yapamayabilir. Bu durumda, iç ünite bekleme moduna geçer (Çalışma gösterge lambası tablosuna başvurun).

SOĞUTMA modu

İstedığınız sıcaklıkta soğutma havanın keyfini çıkarın.

Not:

Dış sıcaklığın çok düşük (-10°C'den az) olduğu koşullarda SOĞUTMA modunu çalıştırmayın. Üniteye yoğunlaşan su damlayabilir ve eşyaları ve benzeri şeyleri ıslatabilir ya da onlara zarar verebilir.

KURUTMA modu

Odanızın nemini alın. Oda hafifçe serinletilebilir. KURUTMA modu sırasında sıcaklık ayarlanamaz.

ISITMA modu

İsteddiğiniz sıcaklıkta sıcak havanın keyfini çıkarın.

FAN modu

Odanızdaki havayı devindirir.

Not:

COOL/DRY (Soğuk/Kuru) modundan çalıştırdıktan sonra iç üniteyi kurutmak için FAN modunda çalıştırılmasını tavsiye ederiz.



Not:

Çoklu sistem çalıştırması

İki ya da daha fazla iç ünite bir dış ünite tarafından çalıştırılır. Birkaç iç ünite eş zamanlı olarak çalıştırılırsa, soğutma/kurutma/fan ve ısıtma çalıştırmaları aynı anda yapılamaz. Bir ünite SOĞUTMA/KURUTMA/FAN ve bir diğer ünite ISITMA seçildiğinde ya da tam tersi durumlarda, son seçilen ünite bekleme moduna geçer.

Çalışma Gösterge Lambası

Çalıştırma gösterge lambası ünitenin çalışma durumunu gösterir.

Gösterge	Çalışma durumu	Oda sıcaklığı
	Ayarlama sıcaklığına ulaşmak için ünite çalışır	Ayarlama sıcaklığından yaklaşık 2°C veya daha fazla
	Oda sıcaklığı ayarlama sıcaklığına yaklaşıyor	Ayarlama sıcaklığından yaklaşık 1 ila 2°C
	Bekleme modu (sadece çoklu sistem çalışması esnasında)	—

 Kapak  Yanıp sönüyor

FAN HIZI VE HAVA AKIMI YÖNÜ AYARLAMASI

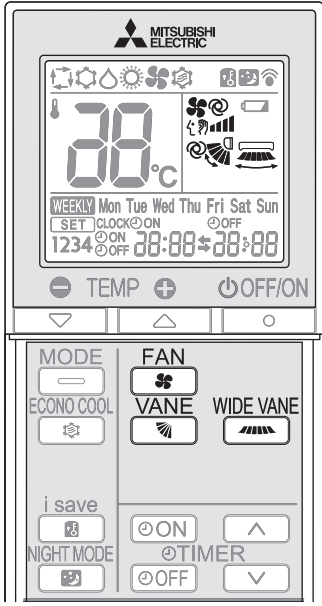

Fan hızı

Fan hızını seçmek için 'e basın. Her bir basış fan hızını aşağıdaki sırada değiştirir:

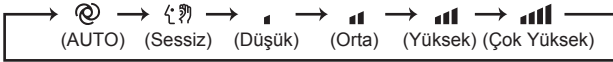

- AUTO'ya ayarlandığında iç üniteden iki kısa bip sesi duyulur.
- Odayı daha hızlı şekilde soğutmak/ısıtmak için yüksek fan hızını kullanın. Oda soğuduktan/ısındıktan sonra fan hızının düşürülmesi önerilir.
- Sessiz çalışma için düşük fan hızını kullanın.

Not:

Çoklu sistem çalıştırması

Isıtma işlemi için bir dış ünite tarafından birkaç iç ünite eş zamanlı olarak çalıştırılırsa, hava akışı sıcaklığı düşük olabilir. Bu durumda, fan hızını AUTO (Otm.) olarak ayarlamamanız önerilir.

Yukarı-aşağı Hava akım yönü

Hava akımı yönünü seçmek için  düğmesine basın. Her bir basış hava akımını aşağıdaki sırada değiştirir:

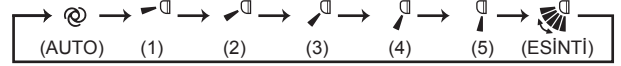

- (AUTO).....Kanat, en verimli hava akımı yönüne ayarlanır. SOĞUTMA/KURUTMA/FAN: yatay konum. ISITMA: konum (4).
- (Manuel).....Verimli havalandırma sağlamak adına, SOĞUTMA/KURUTMA için yukarı konumunu ve ISITMA için aşağı konumunu seçin. SOĞUTMA/KURUTMA (COOL/DRY) esnasında alt konum seçiliyse kanat, oluşan yoğunlaşmanın damlamasını önlemek için 0,5 ila 1 saat sonrasında otomatik olarak yukarı konuma hareket eder.
- (Esinti).....Yön kanadı aralıklı olarak yukarı aşağı hareket eder.

- AUTO'ya ayarlandığında iç üniteden iki kısa bip sesi duyulur.
- Hava akışının yönünü değiştirirken her zaman uzaktan kumandayı kullanın. Yatay kanatları elinizle oynatmak arızalanmalarına yol açar.
- Şalter açıldığında, yatay kanatların konumları yaklaşık bir dakika içerisinde sıfırlanır ve ardından işlem başlar. Aynı durum, acil durum soğutma işlemi için de geçerlidir.
- Yatay kanatlar anormal bir konumdaymış gibi görünüyorsa, bkz. [sayfa 14](#).

Sol-sağ Hava akım yönü

Hava akımı yönünü seçmek için  düğmesine basın. Her bir basış hava akımını aşağıdaki sırada değiştirir:

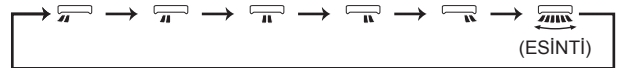

I-SAVE KULLANIMI

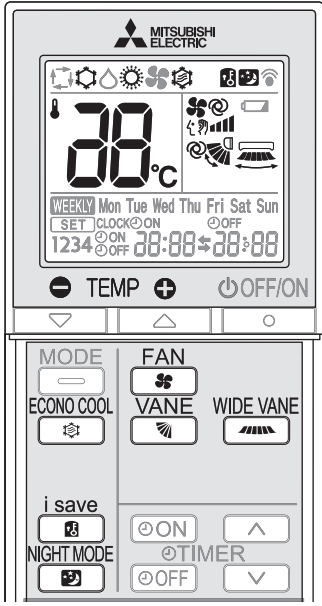

Basitleştirilmiş bir geri çağırma işlevi, ^{i save} düğmesine bir kez dokunularak tercih edilen ayarı (ön ayar) geri çağırmaı sağlar. Düğmeye tekrar bastığınızda, hemen önceki ayara dönebilirsiniz.

1 SOĞUTMA, ECONO COOL (EKONOMİK SOĞUTMA) veya ISITMA modunda i-save modunu seçmek için ^{i save} düğmesine basın.

2 Sıcaklığı, fan hızını ve hava akış yönünü ayarlayın.

- Aynı ayarlar sonraki seferde ^{i save} düğmesine basılarak seçilir.
- İki ayar kaydedilebilir. (COOL/ECONO COOL (SOĞUK/EKONOMİK SOĞUTMA) için bir, HEAT (ISITMA) için bir)
- Odanıza bağlı olarak uygun sıcaklığı, fan hızını ve hava akış yönünü ayarlayın.

i-save çalışmasını iptal etmek için tekrar ^{i save} düğmesine basın.

• i-save çalışması MODE (MOD) düğmesine basıldığında da iptal edilir.

Not:

Kullanıma örnek:

1. Düşük enerji modu
SOĞUTMA modunda sıcaklığı 2°C ila 3°C derece artırın ve ISITMA modunda azaltın.
Bu ayar, boş bir oda için ve uyumanız sırasında idealdir.
2. Sık kullanılan ayarların kaydedilmesi
COOL/ECONO COOL (SOĞUK/EKONOMİK SOĞUTMA) ve HEAT (ISITMA) için tercih ettiğiniz ayarı kaydedin. Bu durum, düğmeye tek bir dokunmanız ile tercih ettiğiniz ayarı seçebilmenizi sağlar.

EKONOMİK SOĞUTMA ÇALIŞTIRMASI

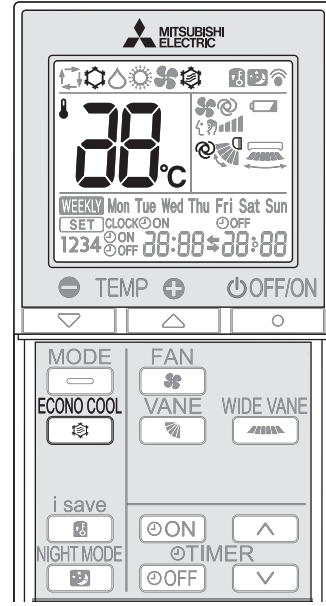

Esintili hava akımı (hava akımı değişimi) sabit hava akımından daha soğutucu bir his yaratır.

Ayarlanan sıcaklık ve hava akışı yönü otomatik olarak mikroilemci tarafından değiştirilir. Rahatınızı bozmadan soğutma yapmak mümkündür. Böylece enerji tasarrufu mümkün olmaktadır.

ECONO COOL (EKONOMİK SOĞUTMA) çalışmasını başlatmak için **sayfa 6** SOĞUTMA modu sırasında ^{ECONO COOL} düğmesine basın.

Ünite, esinti çalışmasını hava akımı sıcaklığına göre çeşitli devirlerde dikey olarak yapar.

ECONO COOL (EKONOMİK SOĞUTMA) çalışmasını iptal etmek için tekrar ^{ECONO COOL} düğmesine basın.

• ECONO COOL (EKONOMİK SOĞUTMA) çalışması VANE (KANATÇIK) düğmelerine basıldığında da iptal edilir.

GCE MODU KULLANIMI

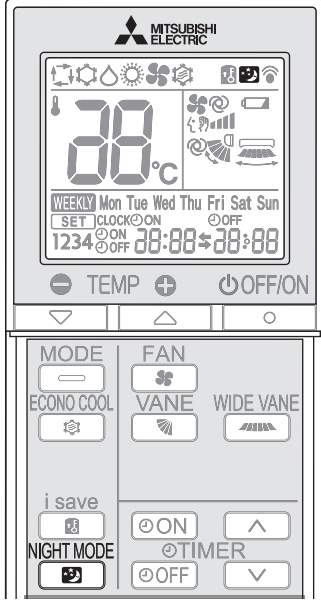

NIGHT mode (GECE modu) çalışma göstergesinin parlaklığını değiştirir, bip sesini devre dışı bırakır ve dış ünitenin ses seviyesini sınırlar.

NIGHT (GECE) modunu etkinleştirmek için çalışma sırasında **NIGHT MODE** düğmesine basın.

- Çalışma gösterge lambası kısılır.
- Çalışma ve durdurma işlemleri haricinde bip sesi daima kapalı tutulur.
- Dış ünitenin ses seviyesi ÖZELLİKLER bölümünde belirtilenden daha düşüktür.

NIGHT (GECE) modunu iptal etmek için **NIGHT MODE** düğmesine tekrar basın.

Not:

- Soğutma/ısıtma kapasitesi düşebilir.
- Dış ünitenin ses seviyesi ünite başlatıldıktan sonra, koruma işlemi sırasında veya diğer çalışma koşullarına bağlı olarak değişmeyebilir.
- İç ünitenin fan hızı değişmez.
- Çalışma gösterge lambasını ışığın parlak olduğu odalarda görmek zordur.
- Dış ünitenin gürültü seviyesi Çoklu sistem çalışması sırasında düşmeyecektir.

ZAMANLAYICI ÇALIŞMASI (AÇIK/KAPALI ZAMANLAYICI)

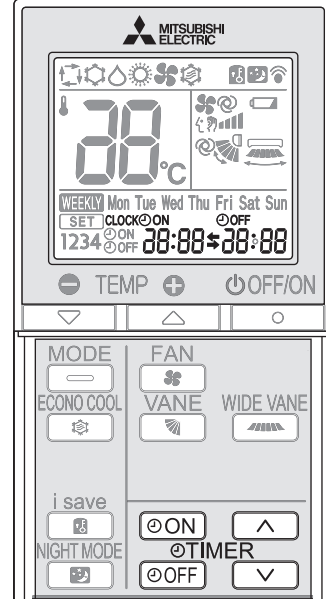

1 Zamanlayıcıyı ayarlamak için çalışma sırasında **ON** veya **OFF** düğmesine basın.

ON (Açık zamanlayıcı) : Ünite ayarlanan sürede AÇILIR.

OFF (Kapalı zamanlayıcı) : Ünite ayarlanan sürede KAPANIR.

* **ON veya OFF yanıp söner.**

* **Mevcut zamanın ve günün doğru ayarlandığından emin olun. Sayfa 5**

2 Zamanlayıcının zamanını ayarlamak için **▲** (Arttırma) ve **▼** (Azaltma) düğmelerine basın.

Her basış, ayarlanan zamanı 10 dakika artırır ya da azaltır.

- **ON veya OFF yanıp sönerken zamanlayıcıyı ayarlayın.**

3 Zamanlayıcıyı iptal etmek için **ON** veya **OFF** düğmesine basın.

Not:

- ON (Açık) ve OFF (Kapalı) zamanlayıcılar birlikte ayarlanabilir. **S** işareti zamanlayıcı işlemlerinin sırasını gösterir.
- ON/OFF (Açık/Kapalı) zamanlayıcısı ayarlanırken elektrik kesintisi meydana gelirse, **sayfa 11** "Otomatik yeniden çalıştır fonksiyonu" kısmına bakın.

HAFTALIK ZAMANLAYICI İŞLEMİ

- Haftanın her günü için en fazla 4 tane ON (ÇALIŞTIRMA) ve OFF (DURDURMA) zamanlayıcısı ayarlanabilir.
- Bir hafta için en fazla 28 tane ON (ÇALIŞTIRMA) ve OFF (DURDURMA) zamanlayıcısı ayarlanabilir.

Örneğin: Hafta içi, uyandıktan sonra evden çıkana kadar 24°C 'de ve eve geldikten sonra uyuyana kadar 27°C 'de çalışır. Hafta sonu ise geç uyanma saatinden uyuyana kadar 27°C 'de çalışır.

	Ayarlama1	Ayarlama2	Ayarlama3	Ayarlama4
Mon	ON	OFF	ON	OFF
Fri	6:00	8:30	17:30	22:00
Sat	Ayarlama1		Ayarlama2	
Sun	ON		OFF	
	8:00		21:00	
	24°C		27°C	

Not:

Haftalık zamanlayıcı açıkken basit ON/OFF (ÇALIŞTIRMA/DURDURMA) zamanlayıcı ayarı mevcuttur. Bu durumda, ON/OFF (ÇALIŞTIRMA/DURDURMA) zamanlayıcısı haftalık zamanlayıcıya göre önceliklidir; haftalık zamanlayıcı işlemi basit ON/OFF (ÇALIŞTIRMA/DURDURMA) zamanlayıcısı tamamlandıktan sonra yeniden başlayacaktır.

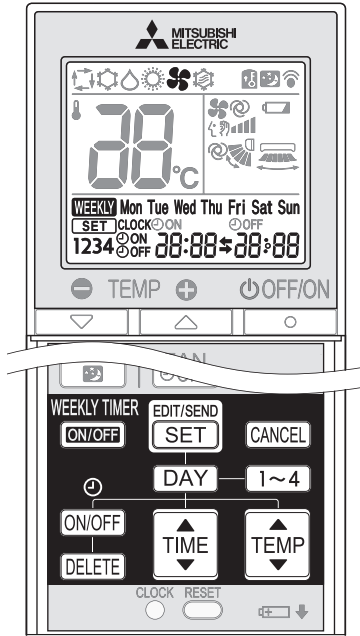

Haftalık zamanlayıcının ayarlanması

* Mevcut saat ve tarihin doğru ayarlandığından emin olun.

- 1 Haftalık zamanlayıcı ayarlama moduna girmek için **EDIT/SEND SET** düğmesine basın.

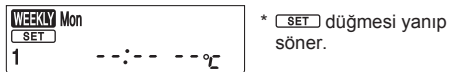

- 2 Ayar yapılacak günü ve sayıyı seçmek için **DAY** ve **1~4** düğmelerine basın.

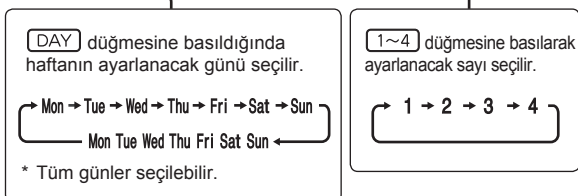

- 3 ON/OFF (ÇALIŞTIRMA/DURDURMA), saat ve sıcaklığı ayarlamak için **ON/OFF**, **TIME** ve **TEMP** düğmelerine basın.



* Saati hızlıca değiştirmek için düğmeye basılı tutun.

Zamanlayıcıyı başka günler ve/veya sayılar için ayarlama-ya devam etmek için **DAY** ve **1~4** düğmelerine basın.

- 4 Haftalık zamanlayıcı ayarlama modunu tamamlamak ve göndermek için **EDIT/SEND SET** düğmesine basın.



Not:

- Haftalık zamanlayıcının ayar bilgilerini iç üniteye göndermek için **EDIT/SEND SET** düğmesine basın. Uzaktan kumandayı 3 saniye süreyle iç üniteye doğru tutun.
- Haftanın birden fazla günü için veya birden fazla sayı için zamanlayıcıyı ayarlarken, her ayar için **EDIT/SEND SET** düğmesine basılması zorunlu değildir. Tüm ayarlar için **EDIT/SEND SET** tamamlandıktan sonra bir kere basın. Tüm haftalık zamanlayıcı ayarları kaydedilecektir.
- Haftalık zamanlayıcı moduna girmek için **EDIT/SEND SET** düğmesine basın ve tüm haftalık zamanlayıcı ayarlarını silmek için **DELETE** düğmesine 5 dakika süreyle basılı tutun. Uzaktan kumandayı iç üniteye doğru tutun.

- 5 Haftalık zamanlayıcıyı açmak için **WEEKLY TIMER ON/OFF** düğmesine basın. (**WEEKLY** düğmesi yanar.)

* Haftalık zamanlayıcı açıldığında, haftanın zamanlama ayarı tamamlanan günün yanacaktır.

Haftalık zamanlayıcıyı kapatmak için **WEEKLY TIMER ON/OFF** düğmesine basın. (**WEEKLY** düğmesi söner.)

Not:

Haftalık zamanlayıcı kapatıldığında kaydedilen ayarlar temizlenmeyecektir.

Haftalık zamanlayıcı ayarının kontrolü

- 1 Haftalık zamanlayıcı ayarlama moduna girmek için **EDIT/SEND SET** düğmesine basın.
- * **SET** düğmesi yanıp söner.

- 2 Her bir gün ve sayıya ait ayarı görüntülemek için **DAY** veya **1~4** düğmesine basın.

Haftalık zamanlayıcı ayarlama modundan çıkmak için **CANCEL** düğmesine basın.

Not:

Ayarları görüntülemek üzere haftanın tüm günleri seçildikten sonra, --:-- °C görüntülenecektir.

ACİL ÇALIŞTIRMA

Uzaktan kumanda kullanılmadığında...

Acil çalıştırma iç ünitedeki emergency operation (acil çalıştırma) düğmesine basarak etkinleştirilebilir.

E.O.SW basılan her seferde, çalışma aşağıdaki şekilde değişir:

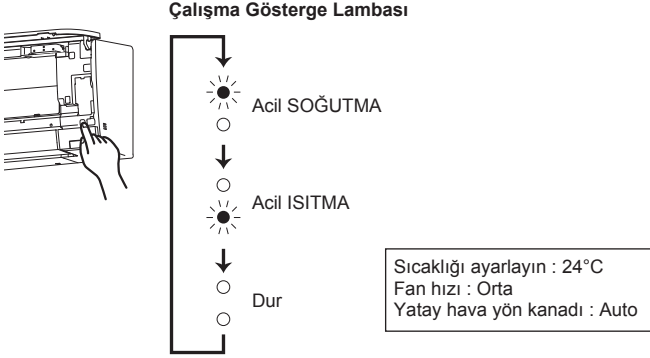

Not:

- Çalıştırmanın ilk 30 dakikası deneme çalıştırmasıdır. Sıcaklık kontrolü çalışmaz ve fan hızı Yüksekçe ayarlanır.
- Acil durum ısıtma işlemi durumunda fan hızı, sıcak havayı dışarı atmak üzere dereceli olarak artar.
- Acil durum soğutma işlemi sırasında, yatay kanatların konumları yaklaşık bir dakika içerisinde sıfırlanır, ardından işlem başlar.

OTOMATİK YENİDEN ÇALIŞTIRMA FONKSİYONU

Eğer bir güç kesilmesi olursa ya da ana güç çalıştırma sırasında kapatılırsa, "Otomatik yeniden çalıştırma fonksiyonu", ana güç kapatılmadan hemen önce uzaktan kumanda ile ayarlanmış olan çalışma modu ile aynı modda çalıştırmaya başlar. Zamanlayıcı ayarlandığında, zamanlayıcı ayarı iptal edilir ve güç yeniden çalıştırıldığında ünite çalışmaya başlar.

Bu fonksiyonu kullanmak istemiyorsanız, lütfen servis temsilcisine danışın çünkü ünite ayarının değiştirilmesi gerekir.

TEMİZLEME

Talimatlar:

- Temizlemeden önce güç kaynağını kapatın veya şalteri indirin.
- Metal parçalara ellerinizle dokunmamaya dikkat edin.
- Benzin, tiner, cilalama tozları veya böcek öldürücü kullanmayın.
- Sadece sulandırılmış yumuşak deterjanları kullanın.
- Ovma fırçası, sert sünger veya benzer bir alet kullanmayın.
- Yatay hava kanadını ıslatmayın veya yıkamayın.
- 50°C'den daha sıcak su kullanmayın.
- Parçaları kuruması için doğrudan güneş ışığına, sığağa veya ateşe maruz bırakmayın.
- Çatlaklara ya da kırılmaya neden olabileceğinden fana aşırı kuvvet uygulamayın.

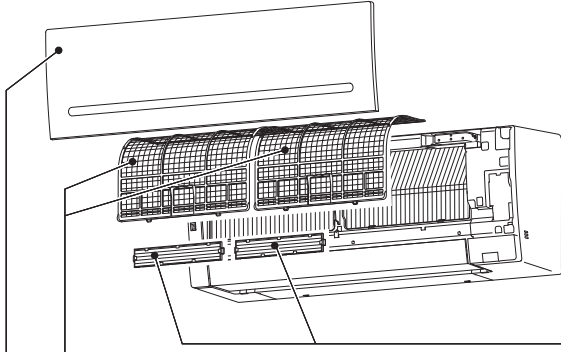

Hava filtresi (Hava arıtma filtresi)

- **2 haftada bir temizleyin**
- Tozu elektrikli süpürgeyle temizleyin veya suyla yıkayın.
- Suyu yıkadıktan sonra gölgede iyice kurutun.

Ön panel

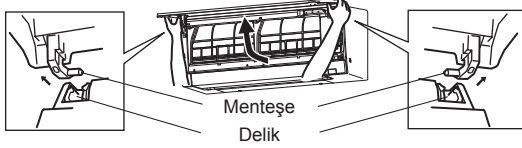

1. Bir "tık" sesi duyulana kadar ön paneli kaldırın.
2. Menteşeleri tutun ve çıkarmak için yukarıdaki resimdeki gibi çekin.
 - Yumuşak kuru bir bezle silin veya suyla yıkayın.
 - İki saatten fazla suya batırmayın.
 - Takmadan önce işiksiz bir yerde kurulaşın.
3. Ön paneli, aşağıdaki çıkarma işlemini ters yönde izleyerek takın. Ön paneli sıkı bir şekilde kapatın ve oklarla gösterilen yerlere basın.



Hava temizleme filtresi (Gümüş-iyonize hava temizleme filtresi, isteğe bağlı)

Her 3 ayda bir:

- Tozu bir elektrikli süpürgeyle alın.

Tozun elektrikli süpürgeyle alınamaması durumunda:

- Filtreyi ve çerçevesini ılık suya batırıp yıkayın.
- Yıkadıktan sonra gölgede iyice kurutun. Hava filtresinin bütün sekmelelerini takın.

Her yıl:

- İyi performans için filtreyi yenisiyle değiştirin.
- Parça Numarası **MAC-2370FT-E**

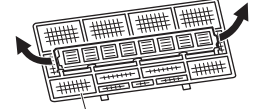

Hava filtresinden çıkarmak için çekin

! Önemli

- **İyi performans elde etmek ve güç tüketimini azaltmak için filtreyi düzenli olarak temizleyin.**
- **Kirli filtreler, klimada yoğunlaşmaya ve sonuç olarak küf gibi mantarların oluşmasına neden olur. Bu nedenle hava filtrelerinin 2 haftada bir temizlenmesi tavsiye edilir.**

Bu bilgiler YÖNETMELİK (EU) No 528/2012'ye dayalıdır

MODEL ADI	İlgili Madde (Parça adı)	Aktif Maddeler (CAS No.)	Özellik	Kullanım talimatları (Güvenli kullanım bilgileri)
MSZ-AP25/35/42/50VG	FİLTRE	Gümüş sodyum hidrojen zirkonyum fosfat (265647-11-8) 2-oktil-2H-izotiyazol-3-on (OIT) (26530-20-1)	Antibakteriyel Antiküf	<ul style="list-style-type: none">• Bu ürünü kullanım kılavuzu uyarılarına göre ve amacına uygun şekilde kullanın.• Ağza sokmayın. Çocuklardan uzak tutun.
MAC-2370FT-E	FİLTRE	Gümüş çinko zeolit (130328-20-0)	Antibakteriyel	<ul style="list-style-type: none">• Bu ürünü kullanım kılavuzu uyarılarına göre ve amacına uygun şekilde kullanın.• Ağza sokmayın. Çocuklardan uzak tutun.

Wi-Fi ARAYÜZÜ AYARI (yalnızca VGK tipi)

Bu Wi-Fi arayüzü, durum bilgilerini iletir ve iç üniteye bağlanarak MELCloud'dan gelen komutları kontrol eder.

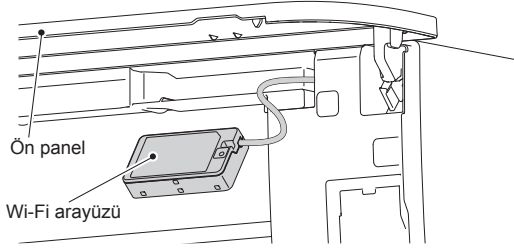
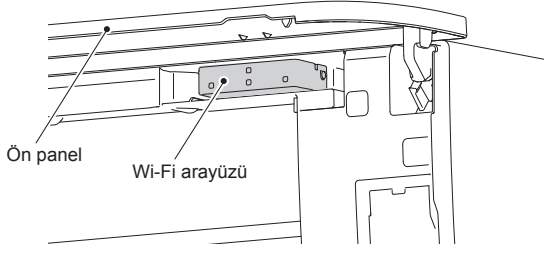

Wi-Fi arayüzü tanıtımı

No.	Öge	Tanımı
1	MODE (MOD) anahtarı	Modları seçer.
2	RESET (SIFIRLAMA) anahtarı	Sistemi ve TÜM ayarları sıfırlar.
3	ERR (HATA) LED (Turuncu)	Ağ hata durumunu gösterir.
4	NET (AĞ) LED (Yeşil)	Ağ durumunu gösterir.
5	MODE (MOD) LED (Turuncu)	Erişim noktası mod durumunu gösterir.
6	UNIT (ÜNİTE) LED (Yeşil)	İç mekan ünitesi durumunu gösterir.

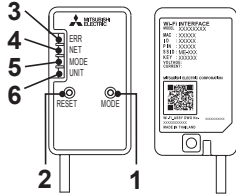

(1) MODE (MOD) anahtarı

- MODE (MOD) anahtarı konfigürasyon sırasında modları seçmek için kullanılır.

(2) RESET (SIFIRLAMA) anahtarı

- Sistemi yeniden başlatmak için RESET (SIFIRLAMA) anahtarını 2 saniye boyunca basılı tutun.
- Wi-Fi arayüzünü fabrika ayarlarına geri getirmek için RESET (SIFIRLAMA) anahtarını 14 saniye boyunca basılı tutun.

Wi-Fi arayüzü fabrika varsayılan ayarlarına geri dönecek şekilde sıfırlandığında TÜM konfigürasyon bilgileri kaybolur. Bu işlemi yaparken çok dikkatli olun.

1 Ön paneli açın ve Wi-Fi Arayüzünü çıkarın.

2 Wi-Fi arayüzü ile Yönlendirici arasında bir bağlantı kurun. Ünite ile verilen AYAR KILAVUZU ve SETUP QUICK REFERENCE GUIDE (AYARLAR HIZLI BAŞVURU KILAVUZU) dokümanlarına başvurun.

AYAR KILAVUZU için lütfen aşağıdaki web sitesine gidin.
<http://www.melcloud.com/Support>

3 Ayar bittikten sonra Wi-Fi Arayüzünü yerine takın ve ön paneli kapatın.

4 MELCloud Kullanıcı Kılavuzu için lütfen aşağıdaki web sitesine gidin.
<http://www.melcloud.com/Support>

Not:

- Bu Wi-Fi arayüzünün kurulumuna başlamadan önce Yönlendiricinin WPA2-AES şifrelemeyi desteklediğinden emin olun.
- Son kullanıcı, Wi-Fi arayüzünü kullanmaya başlamadan önce Wi-Fi hizmetinin Hüküm ve Koşullarını okumalı ve kabul etmelidir.
- Bu Wi-Fi arayüz bağlantısının tamamlanabilmesi için, Yönlendirici gerekebilir.
- Son kullanıcı kaydolup Wi-Fi hizmetinin hüküm ve koşullarını kabul edene kadar Wi-Fi arayüzü işlem verilerinin gönderilmesine başlamayacaktır.
- Bu Wi-Fi arayüzü uygulama açısından kritik soğutma veya ısıtma sağlayan hiçbir Mitsubishi Electric sistemine kurulmamalı ve bağlanmamalıdır.
- Bu Wi-Fi arayüzünün kurulumunu gerçekleştirirken, lütfen Wi-Fi arayüzünün ayar bilgisini bu kılavuzun son sayfasına kaydedin.
- Yer değiştirme veya imha sırasında Wi-Fi arayüzünü sıfırlayıp fabrika ayarlarına getirin.

Mitsubishi Electric'in Wi-Fi arayüzü, Mitsubishi Electric'in MELCloud Wi-Fi servisi ile iletişimi için tasarlanmıştır. Üçüncü bir Wi-Fi arayüzün MELCloud ile bağlantısı mümkün değildir. Mitsubishi Electric, Mitsubishi Electric ürünlerinin herhangi bir üçüncü parti Wi-Fi arayüzü veya herhangi bir üçüncü parti Wi-Fi hizmeti ile bağlantısından veya kullanımından kullanımından doğan veya bunların neden olduğu, (i) ürün veya sistem performansının düşmesi; (ii) ürün veya sistemin hata vermesi; veya (iii) ürün veya sistemin arızalanmasından sorumlu değildir.

MELCloud ile ilgili güncel bilgi için Mitsubishi Electric Corporation tarafından oluşturulan www.melcloud.com internet sitesini ziyaret ediniz.

BİR ARIZA OLDUĞUNU DÜŞÜNDÜĞÜNÜZDE

Bu öğeler kontrol edilse bile, ünitedeki sorun giderilmezse, klimayı kullanmayı bırakın ve satıcınıza danışın.

Belirti	Açıklama & Kontrol noktaları
İç Ünite	
Ünite çalıştırılmıyor.	<ul style="list-style-type: none"> • Şalter açık mı? • Güç kaynağı fişi takılı mı? • ON zamanlayıcı ayarlı mı? Sayfa 9
Yatay kanat hareket etmiyor.	<ul style="list-style-type: none"> • Yatay kanat ve dikey kanat doğru şekilde takılmış mı? • Fan muhafazası deforme olmuş mu? • Şalter açıldığında, yatay kanatların konumları yaklaşık bir dakika içerisinde sıfırlanır. Sıfırlama işlemi tamamlandıktan sonra, normal yatay kanatların işleyişi kaldığı yerden devam eder. Aynı durum acil durum soğutma işlemi için de geçerlidir.
Ünite, tekrar başlatıldığında yaklaşık 3 dakika çalıştırılmaz.	<ul style="list-style-type: none"> • Bu, mikroislemcideki talimatlara göre üniteyi korur. Lütfen bekleyin.
İç ünitenin hava çıkışından buğu çıkıyor.	<ul style="list-style-type: none"> • Üniteden gelen soğutma hava hızla oda içerisindeki nemi alır ve buğuya dönüşür.
YATAY KANAT salınım işlemi bir süre duruyor ve daha sonra tekrar başlıyor.	<ul style="list-style-type: none"> • Bu, YATAY HAVA YÖNÜ KANATÇIĞI'NIN salınım işleminin doğru bir şekilde gerçekleştirilmesi için gereklidir.
SOĞUTMA/KURUTUMA/FAN modunda SWING (ESİNTİ) seçildiğinde, alt yatay kanat hareket etmez.	<ul style="list-style-type: none"> • SOĞUTMA/KURUTUMA/FAN modunda SWING (ESİNTİ) seçildiğinde, alt yatay kanadın hareket etmemesi normaldir.
Çalışma esnasında hava akımı yönü değişiyor. Yatay hava kanatçığının yönü uzaktan kumanda ile kontrol edilemiyor.	<ul style="list-style-type: none"> • Ünite SOĞUTMA ve KURUTMA modunda çalıştırıldığında, çalışma 0,5 ila 1 saat boyunca hava üflemesiyle devam ederse, suyun yoğunlaşması ve damlamasını önlemek için hava akımının yönü otomatik olarak dikey konuma gelir. • Isıtma çalışmasında, hava akım sıcaklığının çok düşüken ya da buz çözme sırasında yatay kanatçık pozisyonu otomatik olarak yatay konuma ayarlanır.
Isıtma uygulamasında çalışma yaklaşık 10 dakika boyunca durur.	<ul style="list-style-type: none"> • Dış ünite buz çözme işlemi gerçekleştirilmektedir. Bu uygulama maks. 10 dakikada gerçekleştirilir, lütfen bekleyin. (Dış sıcaklık çok düşük ve nem çok yüksekken, buz oluşur.)
Uzaktan kumandadan sinyal almamasına rağmen, ana güç açıldığında ünite kendiliğinden çalışmaya başlıyor.	<ul style="list-style-type: none"> • Bu modeller otomatik yeniden çalıştırma fonksiyonuna sahiptir. Ünite uzaktan kumanda ile kapatılmadan ana güç kesildiğinde ve tekrar verildiğinde ünite otomatik şekilde gücün kesilmesinden önce uzaktan kumanda ile ayarlanan aynı modda çalışmaya başlayacaktır. "Otomatik yeniden başlat fonksiyonu". Sayfa 11
İki yatay kanat birbirine temas ediyor. Yatay kanatlar anormal bir konumda. Yatay kanatlar doğru "kapalı konuma" dönmüyor.	<ul style="list-style-type: none"> • Şunlardan birisini uygulayın: • Şalteri kapayın ve tekrar açın. Yatay kanatların doğru "kapalı konuma" hareket ettiklerinden emin olun. • Acil durum soğutma işlemini başlatın ve durdurun, ardından yatay kanatların doğru "kapalı konuma" hareket ettiklerinden emin olun.
SOĞUTMA/KURUTMA modunda, oda sıcaklığı belirlenen dereceden uzlaştığında, iç mekan fanı uzaktan kumanda üzerinde belirlenen ayarlara göre çalışmaya başlar.	<ul style="list-style-type: none"> • Oda sıcaklığı belirlenen dereceden uzlaştığında, iç mekan fanı uzaktan kumanda üzerinde belirlenen ayarlara göre çalışmaya başlar.
İç mekan ünitesi zamanla renk değişiyor.	<ul style="list-style-type: none"> • Ultraviyole ışınları ve sıcaklık gibi etkenler nedeniyle plastiğin rengi sarıya dönebilir, bu durumun ürünün işlevi üzerinde herhangi bir etkisi yoktur.
Çalışma gösterge lambası kısık. Ünite bip sesi vermiyor.	<ul style="list-style-type: none"> • NIGHT (GECE) modu mu etkin? Sayfa 9
Çoklu sistem	
Çalışmayan iç ünite isinmiyor ve üniteden su akışına benzer bir ses geliyor.	<ul style="list-style-type: none"> • İç ünite çalışmasa bile bir miktar soğutkan iç üniteye akmaya devam eder.
Isıtma çalıştırması seçildiğinde, çalıştırma hemen başlamıyor.	<ul style="list-style-type: none"> • Dış ünitenin buzunun çalışması esnasında çalıştırma başlatıldığında, sıcak havayı üflemesi birkaç dakika alır (maks. 10 dakika).
Dış Ünite	
Kompresör çalışsa bile dış ünitenin fanı dönmüyor. Fan dönmeye başlasa bile, hemen duruyor.	<ul style="list-style-type: none"> • Soğutma çalıştırması sırasında dışarıdaki sıcaklık düşük olduğunda, fan yeterli soğutma kapasitesini sürdürmek için kesik kesik çalışır.
Dış üniteden su sızıyor.	<ul style="list-style-type: none"> • COOL (SOĞUTMA) ve DRY(KURU) çalışmaları; boru ya da boru bağlantı kısımlar soğur ve bu suyun yoğunlaşmasına neden olur. • Isıtma çalışmasında, ısı değiştirici üzerinde yoğunlaşan su aşağıya damlar. • Isıtma çalışmasında, buz çözme uygulaması dış üniteye donmuş suyun erimesine ve aşağıya damlamasına neden olur.
Dış üniteden beyaz duman çıkıyor.	<ul style="list-style-type: none"> • Isıtma çalışmasında, buz çözme uygulaması ile ortaya çıkan buhar beyaz dumana benzer.

Belirti	Açıklama & Kontrol Noktaları
Uzaktan kumanda	
Uzaktan kumanda ekranı boş ya da sönmük. İç ünite, uzaktan kumanda sinyaline cevap vermiyor.	<ul style="list-style-type: none"> • Piller bitti mi? Sayfa 5 • Pillerin kutupları (+, -) doğru mu? Sayfa 5 • Diğer elektrikli cihazların uzaktan kumanda düğmelerine basılmış mı?
Soğutmaz ya da ısıtmaz	
Oda etkin bir şekilde soğutulup ısıtılmıyor.	<ul style="list-style-type: none"> • Sıcaklık ayarı doğru mu? Sayfa 6 • Fan ayarı uygun mu? Fan hızını Yüksek ya da Süper Yüksek olarak değiştirin. Sayfa 7 • Filtreler temiz mi? Sayfa 12 • Fan ya da iç ünitenin ısı değiştiricisi temiz mi? Sayfa 12 • İç ya da dış ünitenin hava giriş ya da çıkışı tıkanan herhangi bir engel var mı? • Açık bir pencere ya da kapı var mı? • Ayar sıcaklığına erişim biraz zaman alabilir ya da oda boyutu, ortam sıcaklığı, vb. nedenlerle buna hiç erişilemeyebilir. • NIGHT (GECE) modu mu etkin? Sayfa 9
Oda yeterince soğutulamıyor.	<ul style="list-style-type: none"> • Bir oda içerisinde havalandırma vantilatörü ya da gaz ocağı kullanılırsa, soğutma yükü artar ve yetersiz bir soğutma etkinliği ile sonuçlanır. • Dışarıdaki sıcaklığın yüksek olması durumunda, soğutma işlemi yeterli olmayabilir.
Oda yeterince ısıtılmıyor.	<ul style="list-style-type: none"> • Dışarıdaki sıcaklığın düşük olması durumunda, ısıtma işlemi yeterli olmayabilir.
Isıtma uygulamasında dışarıya hemen hava üflenmiyor.	<ul style="list-style-type: none"> • Ünite sıcak hava üflemek için hazırlanırken lütfen bekleyin.
Hava akımı	
İç üniteden gelen hava garip kokuyor.	<ul style="list-style-type: none"> • Filtreler temiz mi? Sayfa 12 • Fan veya iç ünitenin ısı değiştiricisi temiz mi? Sayfa 12 • Ünite: duvar, halı, mobilya, elbise vb. üzerine sinmiş bir kokuyu emip havayla beraber dışarıya verebilir.
Ses	
Çatırdama sesi duyuluyor.	<ul style="list-style-type: none"> • Bu ses ön panelin vb. sıcaklık değişimi sonucu genleşmesi/kısalması sonucu oluşur.
"Mırıltı" sesi duyulur.	<ul style="list-style-type: none"> • Bu ses, aralık başlığı veya havalandırma vantilatörü açıldığında boşaltma hortumundan dışarıdaki hava emildiğinde, boşaltma hortumu içinde akan suyu dışarıya püskürttüğünde duyulur. Bu ses dışarıda güçlü bir rüzgar olması ve boşaltma hortumuna dışarıdaki havanın girmesi durumunda da duyulur.
İç üniteden mekanik sesler çıkıyor.	<ul style="list-style-type: none"> • Bu ses, fan ya da kompresörün açılıp/kapanma düğme sesidir.
Su akma sesi duyuluyor.	<ul style="list-style-type: none"> • Bu, soğutucu veya üniteye akan yoğun suyun sesidir.
Bazen tıslama sesi duyuluyor.	<ul style="list-style-type: none"> • Bu ses, ünite içerisindeki soğutucu sıvının akış yönü değiştiğinde duyulur.
Zamanlayıcı	
Haftalık zamanlayıcı ayarlara uygun şekilde çalışmıyor.	<ul style="list-style-type: none"> • ON/OFF (ÇALIŞTIRMA/DURDURMA) zamanlayıcısı ayarlanmış mı? Sayfa 9 • Haftalık zamanlayıcının ayar bilgilerini iç üniteye yeniden gönderin. Bilgi başarıyla alındığında, iç üniteden uzun bir bip sesi gelecektir. Bilgi alınmazsa, 3 kısa bip sesi duyulacaktır. Bilginin başarıyla alındığından emin olun. Sayfa 10 • Elektrik kesintisi meydana geldiğinde ve ana güç kapandığında iç ünite dahili saati yanlış olacaktır. Sonuç olarak da haftalık zamanlayıcı normal şekilde çalışmayabilir. Uzaktan kumandayı sinyalin iç ünite tarafından alındığı bir yere koyduğunuzdan emin olun. Sayfa 5
Ünite kendi kendine çalışıyor/ duruyor.	<ul style="list-style-type: none"> • Haftalık zamanlayıcı ayarlandı mı? Sayfa 10
Wi-Fi arayüzü	
Bağlantı ayarı ya da çalışma sırasında hata olduğunda.	<p>AYAR KILAVUZU dokümanına bakın. AYAR KILAVUZU için lütfen aşağıdaki web sitesine gidin. http://www.melcloud.com/Support</p>

BİR ARIZA OLDUĞUNU DÜŞÜNDÜĞÜNÜZDE

Aşağıdaki durumlarda, klimayı kullanmayı bırakın ve bayiinize başvurun.

- İç üniteden su sızıntısı veya damlaması olduğunda.
- Çalışma gösterge lambası yanıp söndüğünde.
- Devre kesici sık sık kapandığında.
- Elektronik ON/OFF tipi floresan lambaların (sık frekans yapılı vb.) kullanıldığı odalarda uzaktan kumanda sinyali alınmaz.
- Klimanın çalışması radyo veya TV alışıını engeller. Etkilenen cihaza yükseltici takılması gerekebilir.
- Anormal bir ses duyulduğunda.
- Soğutucu akışkan kaçağı olduğunda.

KLİMA UZUN SÜRE KULLANILMAYACAK İSE

1 En yüksek sıcaklık ayarıyla SOĞUTMA modunda veya FAN modunda 3 ila 4 saat çalıştırın. **Sayfa 6**

- Bu, ünitenin içinde kurur.
- Klimada bulunan nem, mantar ve küf gibi maddelerin oluşumu için uygun koşullar yaratır.

2 Çalıştırmayı durdurmak için 'a basın.

3 Şalteri kapatın ve/veya güç kablosunun fişini prizden çıkartın.

4 Uzaktan kumandanın içerisindeki tüm pilleri çıkartın.

Klimayı tekrar kullanırken:

1 Hava filtresini temizleyin. **Sayfa 12**

2 İç ve dış ünitelerin hava girişi ve çıkışının tıkalı olup olmadığını kontrol edin.

3 Topraklama kablosunun bağlı olup olmadığını kontrol edin.

4 "ÇALIŞTIRMADAN ÖNCE HAZIRLIK" bölümüne bakın ve talimatları uygulayın. **Sayfa 5**

KURULUM YERİ VE ELEKTRİK ÇALIŞMA

Tesis edilecek bölge

Klimayı aşağıdaki bölgelere tesis etmekten kaçının.

- Makine yağlarının çok bulunduğu yerler.
- Deniz kıyısı gibi tuzlu yerler.
- Kaplıca, kanalizasyon, atık su gibi sülfür gazının üretildiği yerler.
- Yağ sıçradığında ya da alan duman ile dolduğunda (pişirme alanları ve fabrikalar gibi plastik özelliklerinin değiştirilebildiği ve hasar gördüğü yerlerde).
- Yüksek frekanslı veya telsiz cihazlarının bulunduğu yerler.
- Dış üniteden gelen havanın olduğu yerde hava çıkışı tıkalı.
- Dış üniteden gelen çalışma sesinin veya havanın komşuyu rahatsız ettiği yerler.
- İç ünite montaj yüksekliği olarak 1.8 m ila 2,3 m önerilir. Mümkün değilse, bayinize danışın.
- Klimayı, iç mekanda yapılan inşaat veya boya işleri sırasında veya zemin cilalanırken çalıştırmayın. Bu tip işlerden sonra klimayı çalıştırmadan önce odayı iyice havalandırın. Aksi takdirde, uçucu maddeler klimanın içine yapışabilir ve bu durum su sızıntısına veya çiyin yayılmasına neden olur.
- Wi-Fi arayüzünü elektrikli tıbbi ekipmanların yanında veya vücudunda kalp pili ya da kardiyoverter-defibrilatör gibi tıbbi cihaz olan kişilerin yanında kullanmayın.
Tıbbi ekipmanın veya cihazın arızalanması nedeniyle kazaya yol açabilir.
- Bu ekipmanın monte edildiği ve çalıştırıldığı konum ile cihazın kullanıcısı veya yakınındaki kişiler arasında en az 20 cm olmalıdır.
- Wi-Fi arayüzünü diğer kablosuz cihazlar, mikrodalgalar, kablosuz telefonlar veya faks makinelerinin yanında kullanmayın.
Bunların arızalanmasına neden olabilir.

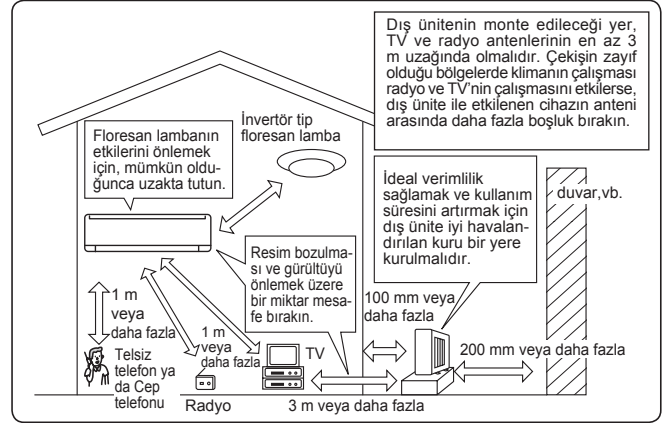

Elektrikle ilgili çalışmalar

- Klima güç kaynağı için ayrı bir güç devresi kullanın.
- Devre kesici kapasitesini gözden geçirin.

Herhangi bir sorunuz olduğunda bayinize başvurun.

ÖZELLİKLER

Model	İç		MSZ-AP25VG(K)		MSZ-AP35VG(K)		MSZ-AP42VG(K)		MSZ-AP50VG(K)	
	Dış		MUZ-AP25VG(H)		MUZ-AP35VG(H)		MUZ-AP42VG(H)		MUZ-AP50VG(H)	
Fonksiyon			Soğutma	Isıtma	Soğutma	Isıtma	Soğutma	Isıtma	Soğutma	Isıtma
Güç kaynağı			~ /N, 230 V, 50 Hz							
Kapasite		kW	2,5	3,2	3,5	4,0	4,2	5,4	5,0	5,8
Giriş		kW	0,60	0,78	0,99	1,03	1,30	1,49	1,55	1,60
Ağırlık	İç	kg	10,5							
	Dış	kg	31		31		35		40	
Soğutucu doldurma kapasitesi (R32)		kg	0,55		0,55		0,70		1,00	
IP kodu	İç		IP 20							
	Dış		IP 24							
İzin verilebilir aşırı çalışma basıncı	LP ps	MPa	2,77							
	HP ps	MPa	4,17							
Gürültü seviyesi	İç (Çok Yüksek/Yüksek/Orta/Düşük/Sessiz)	dB(A)	42/36/30/24/19	45/39/34/24/19	42/36/30/24/19	45/38/31/24/19	42/38/34/29/21	45/40/35/29/21	44/40/36/33/28	48/43/38/33/28
	Dış	dB(A)	47	48	49	50	50	51	52	52

Garantili çalışma aralığı

		İç	Dış	
			MUZ-AP25/35/42/50VG	MUZ-AP25/35/42/50VGH
Soğutma	Üst limit	32°C DB 23°C WB	46°C DB —	46°C DB —
	Alt limit	21°C DB 15°C WB	-10°C DB —	-10°C DB —
Isıtma	Üst limit	27°C DB —	24°C DB 18°C WB	24°C DB 18°C WB
	Alt limit	20°C DB —	-15°C DB -16°C WB	-20°C DB -21°C WB

Not:

Değerlendirme koşulu
 Soğutma — İç: 27°C DB, 19°C WB
 Dış: 35°C DB
 Isıtma — İç: 20°C DB
 Dış: 7°C DB, 6°C WB

DB: Kuru Termometre
 WB: Yaş Termometre

Wi-Fi arayüzü

Model	MAC-566IFB-E
Giriş Voltajı	DC12,7 V (iç mekan ünitesinden)
Güç Tüketimi	MAKS 2 W
Boyut G×Y×D (mm)	79×44×18,5
Ağırlık (g)	60 (kablo dahil)
Verici güç seviyesi (MAKS)	17,5 dBm @IEEE 802.11b
RF kanalı	1 kanal ~ 13 kanal (2412~2472 MHz)
Telsiz protokolü	IEEE 802.11b/g/n (20)
Şifreleme	AES
Kimlik doğrulama	WPA2-PSK
Yazılım sürümü	XX.00

Uygunluk Beyanı için lütfen aşağıdaki web sitesine gidin.
<http://www.melcloud.com/Support>

Bu uyarının içeriđi sadece Türkiye'de geçerlidir.

- Şirketimizdeki geliştirme faaliyetlerinden dolayı ürün özelliklerinin, haber verilmeksizin deđiştirilme hakkı tarafımızda saklıdır.
- Anma deđerleri için TS EN 14511 / TS EN 14825 deki iklim şartları ile tarif edilen koşullar esas alınmıştır.
- İç ve dış ortam sıcaklıklarının standartlarda esas alınan deđerlerin dışına çıkması durumunda klimanızın ısıtma ve sođutma kapasitelerinin etkilenmesi doğaldır.
- Ürünün üzerinde bulunan işaretlemelerde veya ürünle birlikte verilen diđer basılı dokümanlarda beyan edilen deđerler, ilgili standartlara göre laboratuvar ortamında elde edilen deđerlerdir. Bu deđerler, ürünün kullanım ve ortam şartlarına göre deđişebilir.
- Satın almış olduđunuz ürünün kullanım ömrü 10 yıldır. Bu, ürünün fonksiyonunu yerine getirebilmesi için gerekli yedek parça bulundurma süresidir.

Ürünün montajı için Mitsubishi Electric Turkey Elektrik Ürünleri A.Ş. yetkili servisine / bayisine başvurunuz.

Servis İstasyonları ve Yedek Parça Temini :

Cihazınızın bakım, onarım ve yedek parça ihtiyaçları için klimanızı satın aldıđınız yetkili satıcıya başvurunuz. Yetkili Servislerimizin listesine [URL: http://klima.mitsubishielectric.com.tr](http://klima.mitsubishielectric.com.tr) adresinden veya 444 7 500 numaralı telefondan ulaşabilirsiniz.

Ünitenin ihtiyaç duyacađı bakım ve onarım parçaları 10 yıl boyunca üretilecektir.

İthalatçı Firma:

Merkez Ofis (Head Office)

Mitsubishi Electric Turkey Elektrik Ürünleri A.Ş.

Şerifali Mah. Kale Sok. No:41 34775 Ümraniye/ İstanbul / Türkiye

Tel: + 90 216 969 25 00 Faks: + 90 216 661 44 47

klima@tr.mee.com

[URL: http://klima.mitsubishielectric.com.tr](http://klima.mitsubishielectric.com.tr)

SİCİL NO : 845150

MERSİS NO : 0 621047840100014

Üretici Firma:

Mitsubishi Electric Corporation (Head Office)

Tokyo Building, 2-7-3, Marunouchi, Chiyoda-ku, Tokyo 100-8310, Japan

Tel: +81 (3) 3218-2111

www.mitsubishielectric.com

СЪДЪРЖАНИЕ

■ ИНСТРУКЦИИ ЗА БЕЗОПАСНОСТ	1
■ ИЗХВЪРЛЯНЕ	3
■ ОПИСАНИЕ НА ЧАСТИТЕ	4
■ ПОДГОТОВКА НА УРЕДА ЗА ЕКСПЛОАТАЦИЯ	5
■ ИЗБОР НА РАБОТЕН РЕЖИМ	6
■ СКОРОСТ НА ВЕНТИЛАТОРА И РЕГУЛИРАНЕ НА ПОСОКАТА НА ВЪЗДУШНИЯ ПОТОК	7
■ ФУНКЦИЯ I-SAVE	8
■ РАБОТА В ИКО НОМИЧЕН РЕЖИМ ECONO COOL	8
■ РАБОТА В НОЩЕН РЕЖИМ	9
■ ТАЙМЕР ЗА ВКЛ./ИЗКЛ. (ON/OFF)	9
■ СЕДМИЧЕН ТАЙМЕР	10
■ АВАРИЕН РЕЖИМ	11
■ ФУНКЦИЯ ЗА АВТОМАТИЧНО РЕСТАРТИРАНЕ	11
■ ПОЧИСТВАНЕ	12
■ НАСТРОЙВАНЕ НА Wi-Fi ИНТЕРФЕЙСА (само от тип VGK)	13
■ ПРИ ВЪЗНИКНАЛ ПРОБЛЕМ	14
■ КОГАТО КЛИМАТИКЪТ НЯМА ДА БЪДЕ ИЗПОЛЗВАН ПРОДЪЛЖИТЕЛНО ВРЕМЕ	16
■ ИМЯСТО ЗА МОНТАЖ И ЕЛЕКТРИЧЕСКИ РАБОТИ	16
■ СТЕХНИЧЕСКИ ХАРАКТЕРИСТИКИ	17

ИНСТРУКЦИИ ЗА БЕЗОПАСНОСТ

Значения на символите, показани на вътрешното тяло и/или на външното тяло

	ПРЕДУПРЕЖДЕНИЕ (Опасност от пожар)	Това тяло използва запалим хладилен агент. Ако има изтичане на хладилен агент и той влезе в контакт с огън или нагревателна част, това ще създаде вреден газ и има опасност от пожар.
	Преди работа прочетете внимателно РЪКОВОДСТВОТО ЗА ЕКСПЛОАТАЦИЯ.	
	Обслужващият персонал е задължен да прочете внимателно РЪКОВОДСТВОТО ЗА ЕКСПЛОАТАЦИЯ и РЪКОВОДСТВОТО ЗА МОНТАЖ преди работа.	
	Допълнителна информация е достъпна в РЪКОВОДСТВОТО ЗА ЕКСПЛОАТАЦИЯ, РЪКОВОДСТВОТО ЗА МОНТАЖ и други подобни.	

- Поради наличието на въртящи се части и компоненти в уреда, които могат да предизвикат токов удар, преди работа внимателно прочетете настоящите Инструкции за безопасност.
- Посочените по-долу предупреждения са важни за Вашата безопасност и е необходимо да ги спазвате.
- След като се запознаете с ръководството, го запазете заедно с Ръководство за монтаж и го дръжте на място, удобно за бъдещи справки.

Знаци и техните значения

- ПРЕДУПРЕЖДЕНИЕ:** При неправилна експлоатация на този продукт има голяма вероятност да се стигне до сериозни последици за Вашето здраве, наранявания и др. или дори смърт.
- ВНИМАНИЕ:** При неправилна експлоатация може да възникнат опасности, в зависимост от условията.









Значение на символите, използвани в това ръководство





- : В никакъв случай не правете това.
- : Следвайте инструкциите.
- : Забранява се пипането с пръсти, вмъкването на продълговати предмети и др.
- : Забранява се стъпването върху вътрешното/външното тяло, както и поставянето на каквито и да било предмети върху тях.
- : Опасност от токов удар. Бъдете внимателни.
- : Уверете се, че сте изключили щепсела на захранването от контакта.
- : Уверете се, че сте изключили захранването.
- : Опасност от пожар.
- : Никога не докосвайте с мокри ръце.
- : Никога не пръскайте с вода устройството.

ПРЕДУПРЕЖДЕНИЕ	
	<p>Не свързвайте захранващия кабел към разклонител или удължител, както и множество електрически уреди към един захранващ мрежов контакт.</p> <ul style="list-style-type: none"> • Това може да предизвика прегряване, пожар или токов удар. <p>Уверете се, че щепселът на захранващия кабел е чист и го пхнете докрай в контакта.</p> <ul style="list-style-type: none"> • Замърсеният щепсел може да предизвика пожар или токов удар. <p>Не навивайте, дърпайте, повреждайте или изменяйте захранващия кабел. Не го подлагайте на топлина и не поставяйте върху него тежки предмети.</p> <ul style="list-style-type: none"> • Това може да предизвика пожар или токов удар.

	<p>По време на работа се забранява изключването/включването на прекъсвача или изваждането/свързването на щепсела от захранването.</p> <ul style="list-style-type: none"> • Това може да доведе до пожар в следствие на искри. • След като вътрешното тяло е изключено от дистанционното управление, не забравяйте да изключите прекъсвача или да извадите захранващия кабел. <p>Не излагайте тялото си продължително време на директното въздействие на студената струя въздух.</p> <ul style="list-style-type: none"> • Това може да окаже неблагоприятно въздействие върху здравето Ви.
--	--

ИНСТРУКЦИИ ЗА БЕЗОПАСНОСТ

	<p>Уредът не трябва да се инсталира, премества, демонтира, изменя или ремонтира от потребителя.</p> <ul style="list-style-type: none"> Неправилно инсталираният или обслужван климатик може да предизвика пожар, токов удар, нараняване или теч на вода и др. Консултирайте се със своя дилър. Ако захранващият кабел е повреден, той трябва да се подмени от производителя или от негов сервизен агент, за да се избегнат рискови ситуации. <p>При монтаж, преместване, или обслужване на уреда, уверете се, че никое друго вещество освен указваният хладилен агент (R32) не влиза в охладителната верига.</p> <ul style="list-style-type: none"> Всяко наличие на чуждо тяло, като въздух, може да доведе до прекомерно повишаване на налягането, което да причини експлозия или нараняване. Употребата на хладилен агент, различен от определения за системата, ще причини механична повреда, неизправност или повреда на тялото. В най-лошия случай това може да доведе до сериозна пречка за осигуряване на безопасността на продукта. <p>Този уред не е предназначен за използване от лица (включително деца) с ограничени физически, сетивни или умствени способности, или с недостатъчен опит и знания, освен ако те не са наблюдавани или инструктирани относно използването на уреда от лице, отговорно за тяхната безопасност.</p> <p>Да не се позволява на деца да играят с устройството.</p>
 	<p>Не пъхайте пръстите си или каквито и да било продълговати предмети в отворите за входящ или изходящ въздух.</p> <ul style="list-style-type: none"> Това може да доведе до нараняване, тъй като по време на работа вентилаторът се върти с висока скорост.
 	<p>В случай, че забележите някакви необичайни признаци (при миризма на изгоряло например), спрете климатика и издърпайте щепсела на захранващия кабел от контакта или изключете прекъсвача.</p> <ul style="list-style-type: none"> Продължаването на експлоатацията на климатика при възникнало аномално състояние може да доведе до повреда, пожар или токов удар. В такива случаи се обърнете към своя дилър.
 	<p>В случай, че климатикът не охлажда или отоплява, е възможно това да се дължи на изтичане на хладилен агент. Ако откриете теч на хладилен агент, спрете работата, добре проветрете помещението и се консултирайте с вашия дилър веднага. В случай че ремонтът изисква презареждане с хладилен агент, за подробна информация се обърнете към сервизните техници.</p> <ul style="list-style-type: none"> Хладилният агент, зареден в климатика, не е вреден. Той не изтича при нормални обстоятелства. Въпреки това, ако има изтичане на хладилен агент и той влезе в контакт с огън или нагревателна част на вентилаторна печка, керосинова печка или готварска печка, това ще създаде вреден газ и има опасност от пожар. <p>Не се опитвайте сами да мие вътрешното тяло. Ако вътрешността на уреда се нуждае от почистване свържете се със своя дилър.</p> <ul style="list-style-type: none"> Употребата на неподходящ препарат може да причини увреждане на пластмасовия материал в устройството, което може да доведе до изтичане на вода. Ако препаратът влезе в контакт с електрически части или с двигателя, това ще доведе до неизправност, дим или пожар. Уредът трябва да се съхранява в помещение без постоянно действащи източници на запалване (напр. открити пламъци, работещ газова уред или работещ електрически нагревател). Имайте предвид, че хладилните агенти може да не съдържат миризма. Не използвайте средства за ускоряване на процеса на размразяване или за почистване на уреда, различни от тези, препоръчани от производителя. Не пробивайте и не изгаряйте. <p>Вътрешното тяло трябва да се монтира в помещения, които надвишават даденото подово пространство. Моля, консултирайте се с вашия дилър.</p> <ul style="list-style-type: none"> AP50: 1,7 m²
	<p>Този уред е предназначен за използване от експерти или обучени потребители в магазини, в леката промишленост и във ферми, или за търговска употреба от неспециалисти.</p>
 ВНИМАНИЕ	
	<p>Не докосвайте входните отвори за въздух или алуминиевите ребра на вътрешното/външното тяло.</p> <ul style="list-style-type: none"> Това може да доведе до нараняване. <p>Не използвайте инсектициди или запалителни спрейове върху уреда.</p> <ul style="list-style-type: none"> Това може да доведе до пожар или деформация на уреда. <p>Не излагайте домашни любимци или растения на прякото въздействие на въздушната струя.</p> <ul style="list-style-type: none"> Това може да доведе до заболяване на растенията или животните. <p>Не поставяйте електроуреди или мебели под вътрешното/външното тяло.</p> <ul style="list-style-type: none"> От телата може да прокапе вода, която да доведе до повреда или неизправност. <p>Не оставяйте уреда върху повредена инсталационна стойка.</p> <ul style="list-style-type: none"> Уредът може да падне и да причини нараняване. <p>Не стъпвайте върху нестабилна плоскост за обслужване или почистване на уреда.</p> <ul style="list-style-type: none"> В случай на падане можете да получите наранявания. <p>Не дърпайте захранващия кабел.</p> <ul style="list-style-type: none"> Това може да предизвика разкъсване на проводника на кабела и да доведе до прегряване или пожар.

	<p>Не зареждайте или разглобявайте батериите и не ги изхвърляйте в огън.</p> <ul style="list-style-type: none"> Това може да доведе до протичане на батериите, да причини пожар или експлозия. <p>Не оставяйте уреда да работи над 4 часа в условия на висока влажност (80% относителна влажност или повече), например при отворена врата или прозорец.</p> <ul style="list-style-type: none"> Кондензираната вода в климатика може да започне да капе и да причини овлажняване или повреда на мебелите. Кондензацията на вода в климатика може да доведе до развитието на гъбички, като мухъл. <p>Не използвайте уреда за специализирани цели като съхранение на хранителни продукти, отглеждане на животни, растения, опазване на прецизна апаратура или произведения на изкуството.</p> <ul style="list-style-type: none"> Това може да доведе до влошаване на качеството или неблагоприятно въздействие върху животни и растения. <p>Не излагайте съоръжения, използващи процеси на горене, на прякото въздействие на въздушна струя.</p> <ul style="list-style-type: none"> Това може да доведе до непълно изгаряне. <p>При никакви обстоятелства не поставяйте батериите в устата си, за да не ги поглънете.</p> <ul style="list-style-type: none"> Това може да доведе до задавяне и/или натравяне.
	<p>Преди почистване на уреда е необходимо да го изключите, да издърпате захранващия щепсел от контакта или да поставите прекъсвача в положение ИЗКЛ.</p> <ul style="list-style-type: none"> Това може да доведе до нараняване, тъй като по време на работа вентилаторът се върти с висока скорост. <p>Когато уредът няма да бъде използван за продължителен период от време, издърпайте захранващия щепсел от контакта или поставете прекъсвача в положение ИЗКЛ.</p> <ul style="list-style-type: none"> Уредът може да акумулира замърсявания, които да причинят прегряване или пожар. <p>Винаги заменяйте едновременно всички батерии на дистанционното управление с нови батерии от един и същи тип.</p> <ul style="list-style-type: none"> Едновременното използване на стари и нови батерии може да предизвика прегряване, теч или експлозия. <p>В случай на контакт на течност от батерията с кожата или дрехите е необходимо замърсяването да се отмие с обилно количество вода.</p> <ul style="list-style-type: none"> В случай на контакт на течност от батерията с очите е необходимо те да се изплакнат с обилно количество чиста вода и незабавно да се потърси лекарска помощ. <p>При съвместна работа на уреда с апарат, използващ процес на горене, вземете мерки за доброто проветряване на помещението.</p> <ul style="list-style-type: none"> Лошата вентилация може да доведе до понижаване на концентрацията на кислород. <p>В случай че чуете звука на гръмотевици или има опасност от светкавица, поставете прекъсвача в положение ИЗКЛ.</p> <ul style="list-style-type: none"> Токовият удар от светкавицата може да повреди уреда. <p>След като климатикът е използван в продължение на няколко сезона, в допълнение на обичайните процедури за почистване, извършете проверка и обслужване.</p> <ul style="list-style-type: none"> Замърсяване или прах в уреда могат причинят неприятен мирис и да допринесат за развитието на гъбички, като мухъл, както и да запушат канала за оттичане и да причинят изтичане на вода от вътрешното тяло. Консултирайте се със своя дилър за проверка и поддръжка, която изисква специализирани знания и умения.
	<p>Не работете с превключвателите с мокри ръце.</p> <ul style="list-style-type: none"> Това може да доведе до токов удар. <p>Не почиствайте климатика с вода и не поставяйте върху него съдове с вода, като вази например.</p> <ul style="list-style-type: none"> Това може да предизвика пожар или токов удар.
	<p>Не стъпвайте и не поставяйте предмети върху външното тяло.</p> <ul style="list-style-type: none"> В случай че Вие или предметът паднете, е възможно да получите наранявания.





ВАЖНО

Мръсните филтри водят до конденз в климатика, което допринася за развитието на гъбички, като мухъл. Затова се препоръчва филтрите да се почистват на всеки 2 седмици.







Преди започване на работа се уверете, че хоризонталните ламели са в затворено положение. Ако системата се включи, докато хоризонталните ламели са в отворено положение, те може да не се върнат в правилната позиция.

ИНСТРУКЦИИ ЗА БЕЗОПАСНОСТ

За инсталиране

 ПРЕДУПРЕЖДЕНИЕ	
	<p>За инсталиране на климатика се обърнете към своя дилър.</p> <ul style="list-style-type: none"> Инсталацията на климатика изисква специализирани познания и умения, поради което тя не може да бъде извършена от потребителя. Неправилно инсталираният климатик може да предизвика течове на вода, пожар или токов удар.
	<p>Осигурете електрозахранване, специално предназначено за климатика.</p> <ul style="list-style-type: none"> Захранване, което не е специално предназначено за климатика, може да предизвика прегряване или пожар.
	<p>Не инсталирайте уреда в участъци, в които е възможно изтичане на възпламеним газ.</p> <ul style="list-style-type: none"> В случай че изтече газ, той се натрупва по цялото външно тяло и така може да се получи експлозия.
	<p>Правилно заземете уреда.</p> <ul style="list-style-type: none"> Не свързвайте заземяването към газопроводи, водопроводи, гръмоотводи или към заземителни кабели на телефонната мрежа. Неправилното заземяване може да доведе до токов удар.
 ВНИМАНИЕ	
	<p>Инсталирайте дефектнотокова защита, в зависимост от мястото, където ще бъде монтиран климатикът (например в участъци с висока влажност).</p> <ul style="list-style-type: none"> В случай че не бъде инсталирана дефектнотокова защита, може да се получи токов удар.
	<p>Уверете се, че всичката вода се оттича правилно през отводнителния канал.</p> <ul style="list-style-type: none"> При неправилно изграден отводнителен канал, водата може да прокапе от външното/вътрешното тяло, вследствие на което да овлажни и повреди мебелировката.
<p>При аномално състояние Незабавно спрете климатика и се свържете със своя дилър.</p>	

За Wi-Fi интерфейс

 ПРЕДУПРЕЖДЕНИЕ	
(Неправилната работа с устройството може да доведе до сериозни последствия, включително тежки наранявания или смърт.)	
	<p>Това устройство може да се използва от деца на възраст над 8 години, включително и лица с намалени физически, сетивни или умствени способности или липса на опит и знания, ако са под наблюдение или са инструктирани относно използването на устройството по безопасен начин и разбират възможните опасности.</p> <p>Деца не бива да играят с устройството. Почтиването и потребителската поддръжка не бива да се извършват от деца без надзор.</p> <p>Не използвайте Wi-Fi интерфейса близо до медицинско електрическо оборудване или до хора с поставено медицинско изделие, като например сърдечен пейсмейкър или имплантируем кардиовертер-дефибрилатор.</p> <ul style="list-style-type: none"> Това може да доведе до злополука поради неизправна работа на медицинското оборудване или изделие. <p>Не монтирайте Wi-Fi интерфейса близо до устройства с автоматично управление, като например автоматични врати или пожароизвестителни системи.</p> <ul style="list-style-type: none"> Това може да доведе до злополуки вследствие на неизправно функциониране.
	<p>Не докосвайте Wi-Fi интерфейса с мокри ръце.</p> <ul style="list-style-type: none"> Това може да доведе до повреда на устройството, токов удар или пожар.
	<p>Не пръскайте с вода Wi-Fi интерфейса и не го използвайте в баня.</p> <ul style="list-style-type: none"> Това може да доведе до повреда на устройството, токов удар или пожар.
	<p>Ако Wi-Fi интерфейсът падне или държачът или кабелът се повредят, извадете щепсела на захранването от електрическия контакт или изключете прекъсвача.</p> <ul style="list-style-type: none"> Това може да предизвика пожар или токов удар. В такива случаи се обърнете към своя търговец.
 ВНИМАНИЕ	
(Неправилната работа може да доведе до последствия, включително нараняване или щети по сградата.)	
	<p>Не стъпвайте върху нестабилни стъпки, за да настроите или почистите Wi-Fi интерфейса.</p> <ul style="list-style-type: none"> Ако паднете, може да се нараните. <p>Не използвайте Wi-Fi интерфейса близо до други безжични устройства, микровълнови фурни, безжични телефони или факс машини.</p> <ul style="list-style-type: none"> Това може да доведе до неизправности.

ИЗХВЪРЛЯНЕ



Fig. 1

Преди да изхвърлите уреда се консултирайте със своя дилър.

Забележка:

Този символ се отнася само за страните от Европейския съюз.
Този символ е в съответствие с директивата 2012/19/ЕС Член 14 Информация за потребителя и Анекс IX, и/или в съгласие с директивата 2006/66/ЕО Член 20 Информация за крайните потребители и Анекс II.

Вашият уред MITSUBISHI ELECTRIC е проектиран и произведен с висококачествени материали и елементи, които могат да се рециклират и/или да се използват отново. Този символ означава, че електрическото и електронното оборудване, батерии и акумулатори, които не могат да се употребяват повече и „животът им е изтекъл“, трябва да се изхвърлят отделно от Вашия битов отпадък. Ако химично обозначение е отпечатано под символа (Fig. 1), то означава, че батерията или акумулаторът съдържат тежък метал с определена концентрация. Това ще бъде посочено по следния начин:
Hg: живак (0,0005%), Cd: кадмий (0,002%), Pb: олово (0,004%)
В страните от Европейския съюз има системи за разделно събиране на употребявани електрически и електронни продукти, батерии и акумулатори. Моля, изхвърлете това оборудване, батерии и акумулатори във вашето местно сметище за събиране/рециклиране на отпадъци.
Призоваваме Ви да запазим планетата чиста – тя е нашият дом!

ОПИСАНИЕ НА ЧАСТИТЕ

Вътрешно тяло

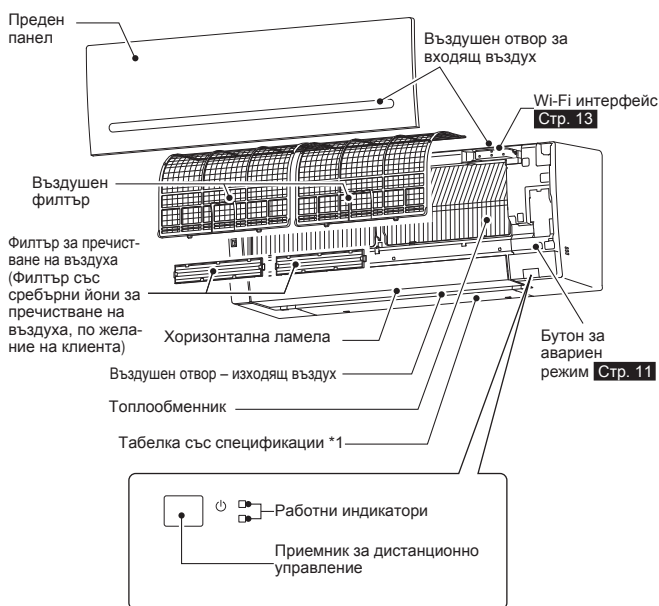

Външно тяло

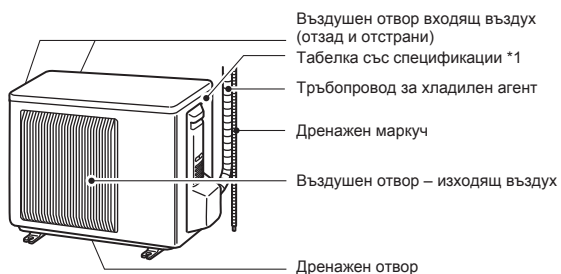

Външните тела може да са с различен външен вид.

*1 Годината и месецът на производство са обозначени на табелката със спецификации.

Дистанционно управление

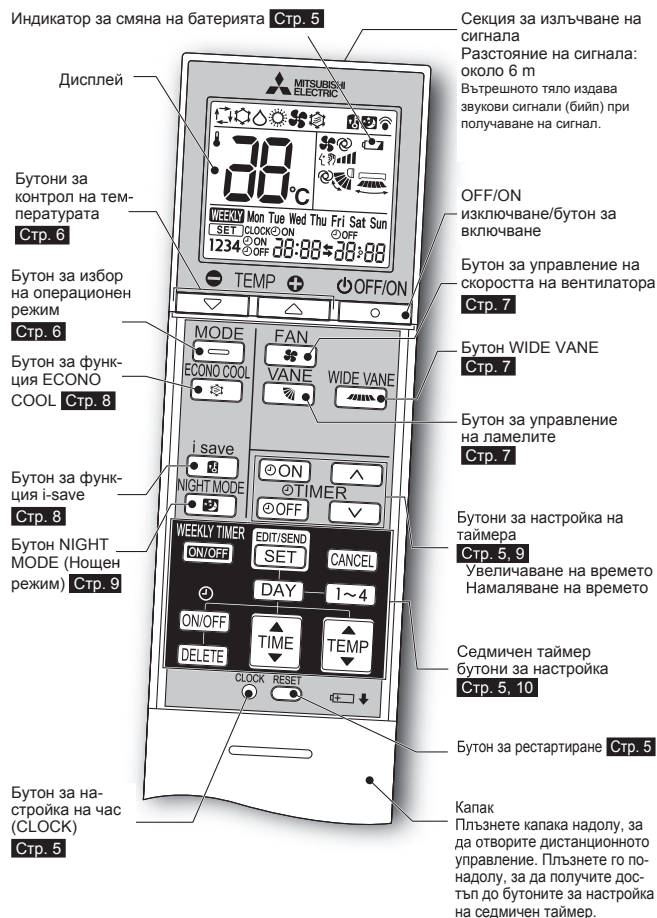

Дистанционно управление

Когато дистанционното управление не е в употреба, поставете го близо до това тяло.

Използвайте единствено това дистанционно управление, което сте получили заедно с климатичното тяло.

Не използвайте други дистанционни управления.

Ако 2 или повече вътрешни тела са инсталирани в близост едно до друго, има вероятност сигналът от дистанционното управление да достигне до тяло, което не е предвидено за употреба в дадения момент.

ПОДГОТОВКА НА УРЕДА ЗА ЕКСПЛОАТАЦИЯ

Преди включване в работен режим: Вкарайте щепсела за захранване в контакта и/или включете прекъсвача.

Поставяне на батериите в дистанционното управление



Забележка:

- Уверете се, че сте поставили батериите с правилния поляритет.
- Не използвайте манганови или течачи батерии. Те могат да причинят повреда на дистанционното управление.
- Не използвайте презареждащи се батерии.
- Индикаторът за смяна на батерията светва, когато батерията е изтощена. В рамките на около 7 дни след светване на индикатора дистанционното управление спира да работи.
- Подменяйте всички батерии с нови от същия вид.
- Животът на батериите е около една година. Батерии с изтекъл срок на годност имат по-кратък живот.
- Натиснете бутона RESET внимателно, използвайки тънък предмет. Ако бутонът RESET не бъде натиснат, дистанционното управление може да не функционира правилно.

Настройка на час

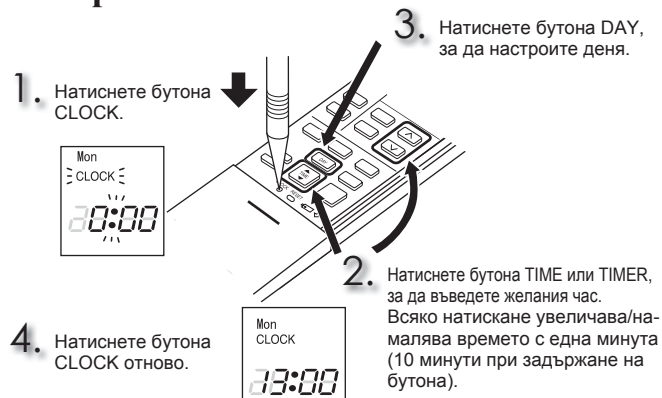

Забележка:

- Натиснете бутона CLOCK внимателно, използвайки тънък предмет.

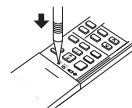

Забележка:

Как да настроите дистанционното управление да работи за конкретно вътрешно тяло

В едно помещение могат да бъдат използвани най-много 4 вътрешни тела с безжични дистанционни управления.

За да използвате за всяко вътрешно тяло отделно дистанционно управление, задайте номер на всяко дистанционно управление, съвпадащ с номера на вътрешното тяло.

Тази настройка може да се направи само когато са изпълнени следните условия:

- Дистанционното управление е ИЗКЛЮЧЕНО.
- (1) Задържете натиснат бутона [1~4] на дистанционното управление за 2 секунди, за да влезете в режим на сдвояване.
- (2) Натиснете отново бутона [1~4] и задайте номер на всяко дистанционно управление.
При всяко натискане на бутона [1~4] номерът се променя в следния ред: 1 → 2 → 3 → 4.
- (3) Натиснете бутона [SET], за да завършите настройката за сдвояване. След включването на прекъсвача, дистанционното управление, което първо изпрати сигнал към вътрешно тяло, ще се разглежда като дистанционно управление за вътрешното тяло. След като са определени, вътрешното тяло ще получава само сигнала от зададеното дистанционно управление.

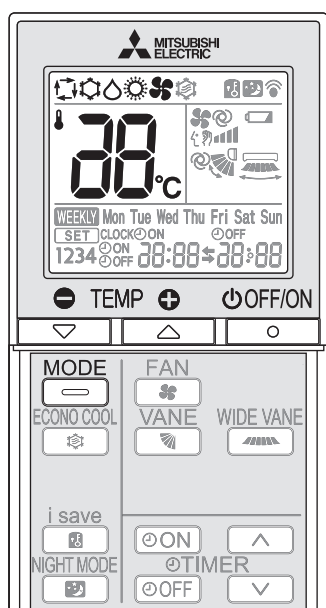

ИЗБОР НА РАБОТЕН РЕЖИМ

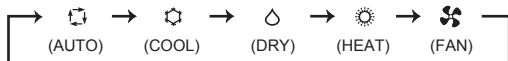

1 Натиснете  , за да стартирате работен режим.

2 Натиснете  , за да изберете режим на работа. Всяко натискане сменя режима в следния ред:



3 Натиснете  или  , за да настроите температурата. Всяко натискане повишава или понижава температурата с 1°C.

Натиснете  , за да спрете работа.

Автоматичен режим (Auto change over)

Тялото само избира работния режим в зависимост от разликата между стайната температура и желаната температура. По време на режим AUTO тялото променя режима (COOL → HEAT), когато разликата между зададената и стайната температура е около 2°C за повече от 15 мин.

Забележка:

Автоматичният режим не се препоръчва, когато вътрешното тяло е свързано към външно тяло тип MXZ. Когато няколко вътрешни тела работят едновременно, тялото може да не успее да превключи между режим на отопление и охлаждане. В този случай вътрешното тяло преминава в режим на изчакване (вижте таблицата за работни индикатори).

Режим на охлаждане (COOL)

Наслаждавайте се на прохладен въздух с избрана от Вас температура.

Забележка:

Не използвайте режим COOL при много ниска външна температура (под -10°C). Вода, кондензирана се в тялото, може да покапе и намокри или нанесе щети на интериора и т. н.

Режим на изсушаване на въздуха (DRY)

Елиминирайте влагата в своя дом. Стайната температура може леко да се понижи. По време на режим DRY не може да се настройва температура.

Режим на отопление (HEAT)

Наслаждавайте се на приятен топъл въздух с желаната от Вас температура.

Режим на вентилатор (FAN)

Гарантира перфектна циркулация на въздуха.

Забележка:

След работа в режим на ОХЛАЖДАНЕ/ИЗСУШАВАНЕ НА ВЪЗДУХА се препоръчва работа в режим ВЕНТИЛАТОР, за да се изсуши вътрешното тяло.



Забележка:

Режим на работа при мултисплит системи

Две или повече вътрешни тела могат да работят с едно външно тяло. Когато няколко вътрешни тела работят едновременно, работните режими на охлаждане/изсушаване/вентилатор и отопление не могат да работят по едно и също време. Когато се избере COOL/DRY/FAN с един уред и HEAT с друг или обратно, уредът, избран последен, преминава в режим на изчакване (standby).

Работен индикатор

Работният индикатор показва работното състояние на тялото.

Показание	Работно състояние	Стайна температура
	Тялото е в процес на достигане на желаната температура	Около 2°C или повече разлика от зададената температура
	Стайната температура е близо до желаната температура	Между 1°C и 2°C разлика от зададената температура
	Режим на готовност (само по време на мулти системна работа)	—

 Свети  Мига

СКОРОСТ НА ВЕНТИЛАТОРА И РЕГУЛИРАНЕ НА ПОСОКАТА НА ВЪЗДУШНИЯ ПОТОК

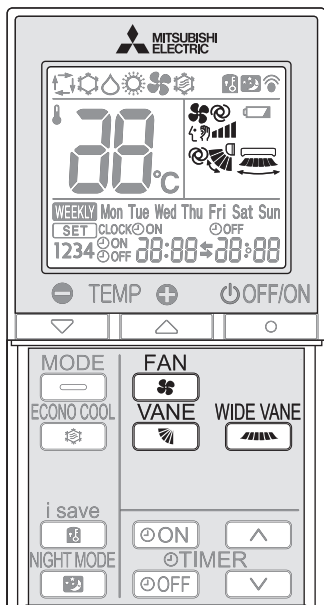

Скорост на вентилатора

Натиснете **FAN**, за да изберете скорост на вентилатора. Всяко натискане променя скоростта на вентилатора в следния ред:

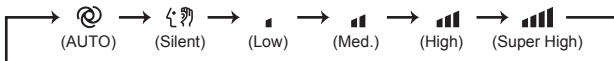

- Вътрешното тяло произвежда два кратки звукови сигнала (бийп) при настройка на автоматичен режим.
- Използвайте по-висока скорост на вентилатора, за да затоплите/охладите помещението по-бързо. Препоръчваме да намалите скоростта на вентилатора, щом въздухът в помещението достигне желаната температура.
- Използвайте по-ниска скорост на вентилатора за безшумен режим на работа.

Забележка:

Режим на работа при мултисплит системи

Когато няколко вътрешни тела са свързани едновременно с едно външно тяло в режим на отопление, температурата на въздушния поток може да е ниска. В такъв случай препоръчваме да настроите вентилатора на автоматичен режим.

Регулиране на въздушния поток нагоре-надолу

Натиснете **VANE**, за да изберете посока на въздушния поток. Всяко натискане променя посоката на въздушния поток в следния ред:

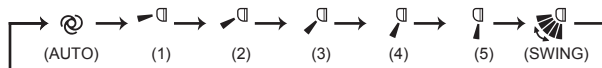

- Автоматичен режим (AUTO)..... Ламелата е настроена, за да осигури най-ефективната посока на въздушния поток. COOL/DRY/FAN: хоризонтално положение. HEAT: положение (4).
- Ръчни настройки (Manual)..... За ефективна климатизация изберете горна позиция при охлаждане/изсушаване и долна позиция за отопление. Ако в режим COOL/DRY е избрана долна позиция, ламелата автоматично преминава в горна позиция след 0,5 до 1 час, за да предотврати изтичане на конденз.
- Режим на вертикално люлеене (Swing)..... Ламелата се движи нагоре-надолу без прекъсване.

- Вътрешното тяло произвежда два кратки звукови сигнала (бийп) при настройка на автоматичен режим.
- При промяна на посоката на въздушния поток винаги използвайте дистанционното управление. Местенето на хоризонталните ламели ръчно може да доведе до повреда.
- Когато прекъсвачът бъде включен, разположението на хоризонталните ламели ще се нулира след около минута, след което работата ще започне. Същото важи и за режима на аварийно охлаждане.
- Ако хоризонталните ламели изглеждат в неестествено разположение, вижте **стр. 14**.

Регулиране на въздушния поток наляво-надясно

Натиснете **WIDE VANE**, за да изберете посока на въздушния поток. Всяко натискане променя посоката на въздушния поток в следния ред:

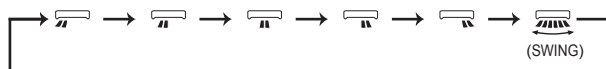

ФУНКЦИЯ I-SAVE

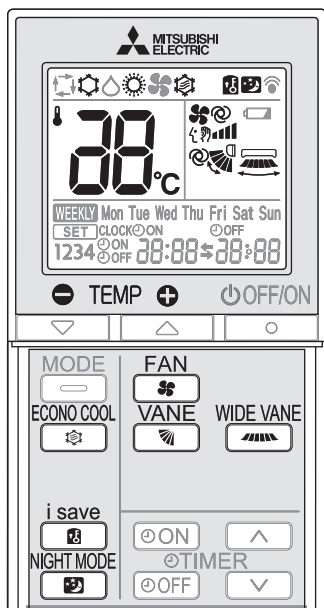

Опростената функция за възстановяване на предпочитаните предварително зададени настройки може да бъде активирана с едно натискане на бутона . При повторно натискане на бутона ще се върнете към предишните настройки.

1 Натиснете по време на режим COOL, ECONO COOL или HEAT, за да изберете режим i-save.

2 Настройте температурата, скоростта на вентилационен и посоката на въздушния поток.

- Същата настройка се избира следващия път просто при натискане на .
- Могат да се запазят две настройки. (една за режим COOL/ECONO COOL и една за режим HEAT).
- Изберете подходящите за Вашето помещение температура, скорост на вентилационен и посока на въздушния поток.

Натиснете отново, за да откажете режим i-save.

- Можете да излезете от функция i-save и когато натиснете бутон MODE.

Забележка:

Пример:

- Нискоенергиен режим
Настройте температурата с 2-3°C по-висока в режим COOL и с 2-3°C по-ниска в режим HEAT. Тази настройка е подходяща за празно помещение и докато спите.
- Запазване на често използваните настройки
Запазете предпочитаните настройки за COOL/ECONO COOL и HEAT. Това позволява избор на предпочитаните настройки с едно натискане.

РАБОТА В ИКО НОМИЧЕН РЕЖИМ ECONO COOL

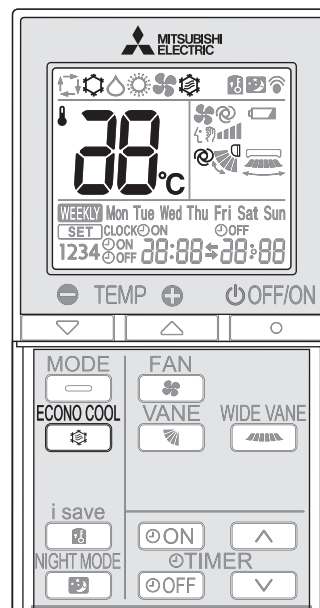

Люлеещият се въздушен поток (промяната на въздушния поток) създава усещане за по-ниска температура от стационарния поток. Зададената температура и посоката на въздушния поток се променят автоматично от микропроцесора. Възможно е да се извърши охлаждане на помещението със запазване на комфорта. Като резултат се спестява енергия.

Натиснете в режим COOL **стр. 6**, за да включите функция ECONO COOL.

Тялото изпълнява вертикално люлеене в различни цикли съгласно температурния въздушен поток.

Натиснете отново, за да изключите функция ECONO COOL.

- Функция ECONO COOL се изключва и при натискане на бутон VANE.

РАБОТА В НОЩЕН РЕЖИМ

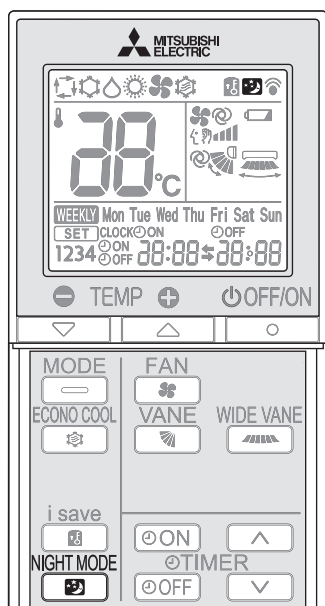

NIGHT mode (Нощен режим) променя яркостта на работния индикатор, деактивира звуковите сигнали и ограничава нивото на шума на външното тяло.

Натиснете **NIGHT MODE** по време на работа, за да активирате режим NIGHT (Нощен режим).

- Работният индикатор се затъмнява.
- Звуковият сигнал ще бъде деактивиран, освен този, издаван при започване или спиране на работата.
- Нивото на шум на външното тяло ще падне под даденото в СПЕЦИФИКАЦИИТЕ.

Натиснете отново **NIGHT MODE**, за да отмените режим NIGHT (Нощен режим).

Забележка:

- Капацитетът на охлаждане/отопление може да намалее.
- Нивото на шума на външното тяло може да не се промени след стартиране на тялото, по време на работа за защита или в зависимост от други условия на работа.
- Скоростта на вентилатора на вътрешното тяло няма да се промени.
- Работният индикатор ще се вижда трудно в осветено помещение.
- Нивото на шум на външното тяло няма да се намали в режим на работа при мултисплит системи.

ТАЙМЕР ЗА ВКЛ./ИЗКЛ. (ON/OFF)

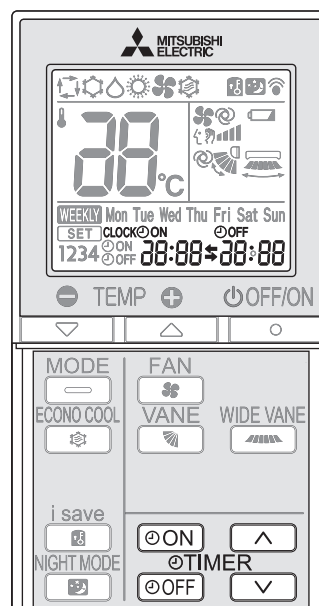

1 Натиснете **ON** или **OFF** по време на работа, за да настроите таймера.

ON (ON таймер):
Тялото се включва в зададеното време.

OFF (OFF таймер):
Тялото се изключва в зададеното време.

* **ON** или **OFF** мигат.

* Уверете се, че настоящият час и ден са зададени коректно.
Стр. 5

2 Натиснете **▲** (увеличаване) и **▼** (намаляване), за да настроите времето на таймера. Всяко натискане увеличава/намалява зададеното време с 10 мин.
• Настройте таймера, докато **ON** или **OFF** мига.

3 Натиснете **ON** или **OFF** отново, за да изключите таймера.

Забележка:

- Таймерите за вкл./изкл. (ON/OFF) могат да бъдат настроени заедно. **⚡** обозначава реда на действия на таймера.
- Ако възникне прекъсване в електрозахранването, докато ON/OFF таймерът е настроен, вижте **стр. 11** „Функция за автоматично рестартиране“.

СЕДМИЧЕН ТАЙМЕР

- Максимум 4 таймера за включване/изключване могат да бъдат настроени за различните дни от седмицата.
- Максимум 28 таймера за включване/изключване могат да бъдат настроени за една седмица.

Пример: Работи при 24°C от момента на събуждане до напускане на дома и при 27°C от момента на прибиране до момента на лягане през делничните дни.
Работи при 27°C от късното събуждане до момента на ранно лягане през уикенда.

	Настройка1	Настройка2	Настройка3	Настройка4
Пон	ON	OFF	ON	OFF
Пет	6:00	8:30	17:30	22:00
Съб	Настройка1		Настройка2	
Нед	8:00	27°C	OFF	21:00

Забележка:

Обикновената настройка ON/OFF е налична, когато е включен седмичният таймер. В този случай таймерът за включ./изкл. (ON/OFF) има приоритет в сравнение със седмичния таймер. Действието на седмичния таймер ще стартира отново, след като обикновеният таймер за включ./изкл. (ON/OFF) завърши действието си.

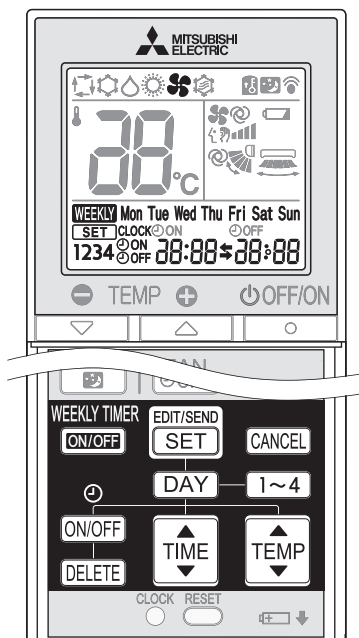

Настройка на седмичния таймер

* Уверете се, че текущият ден и час са въведени коректно.

- 1 Натиснете **EDIT/SEND SET**, за да влезете в режима за настройка на седмичния таймер.

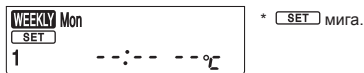

- 2 Натиснете **DAY** и **1~4**, за да изберете ден и номер.



Чрез **DAY** изберете деня от седмицата.

→ Mon → Tue → Wed → Thu → Fri → Sat → Sun
← Mon Tue Wed Thu Fri Sat Sun ←

* Всички дни могат да бъдат избрани.

Чрез **1~4** изберете номера на настройката.

→ 1 → 2 → 3 → 4

- 3 Натиснете **ON/OFF**, **TIME** и **TEMP**, за да настроите включване/изключване, час и температура.



* Задръжте бутона, за да смените часа по-бързо.

- Натиснете **DAY** и **1~4**, за да настроите часа за други дни и/или номера.

- 4 Натиснете **EDIT/SEND SET**, за да завършите и изпратите настройките на седмичния таймер.



* **SET** което до момента мигаше, изгасва, и на екрана се изписва текущият час.

Забележка:

- Натиснете **EDIT/SEND SET**, за да изпратите информацията от седмичния таймер към вътрешното тяло. Насочете дистанционното управление към вътрешното тяло за 3 секунди.
- Когато настройвате таймера за повече от един ден от седмицата или един номер, не трябва да натискате **EDIT/SEND SET** за всяка настройка. Натиснете **EDIT/SEND SET** веднъж, след като завършите всички настройки. Всички настройки на седмичния таймер ще бъдат запазени.
- Натиснете **EDIT/SEND SET**, за да влезете в режима за настройка на седмичния таймер, и натиснете и задръжте **DELETE** за 5 секунди, за да изтриете всички негови настройки. Насочете дистанционното управление към вътрешното тяло.

- 5 Натиснете **WEEKLY TIMER ON/OFF**, за да включите седмичния таймер. (**WEEKLY** светва.)

* Когато седмичният таймер е включен, денят от седмицата, чиято таймер настройка е завършена, ще светне.

- Натиснете **WEEKLY TIMER ON/OFF** отново, за да изключите таймера. (**WEEKLY** се изключва.)

Забележка:

Запазените настройки няма да бъдат изтрети, когато седмичният таймер бъде изключен.

Проверка настройките на седмичния таймер

- 1 Натиснете **EDIT/SEND SET**, за да влезете в режима за настройка на седмичния таймер.

* **SET** мига.

- 2 Натиснете **DAY** или **1~4**, за да прегледате настройките на определен ден или номер.

- Натиснете **CANCEL**, за да излезете от настройките на седмичния таймер.

Забележка:

Когато всички дни от седмицата са селектирани, за да прегледате настройките, и сред тях има различна настройка, ще се покаже --:-- °C.

АВАРИЕН РЕЖИМ

Когато дистанционното управление не може да се използва...

Функцията за Аварийен режим може да бъде активирана при натискане на бутон EMERGENCY OPERATION (E.O.SW) на вътрешното тяло.

При всяко натискане на E.O.SW бутон режимът на работа се променя в следния ред:

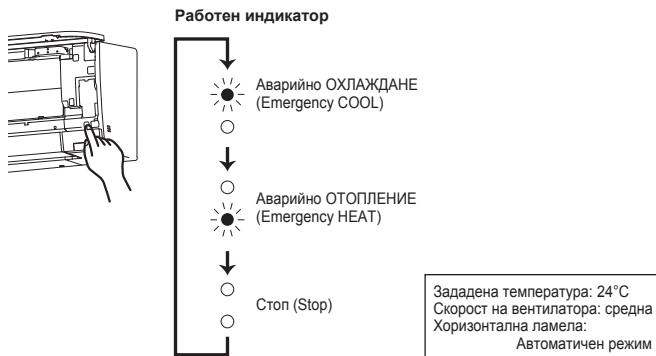

Забележка:

- Първите 30 минути от работата на тялото са тестов период. Температурният контрол не работи, а скоростта на вентилатора е настроена към висока.
- В режим на аварийно отопление скоростта на вентилатора постепенно се повишава, за да разпространи топлия въздух.
- В режим на аварийно охлаждане позицията на хоризонталните ламели ще се промени след около минута, след което тялото ще започне работата.

ФУНКЦИЯ ЗА АВТОМАТИЧНО РЕСТАРТИРАНЕ

В случай на прекъсване на електрическото захранване по време на работа, с функцията за автоматично рестартиране тялото директно възстановява операционния режим, на който е бил настроен климатикът чрез дистанционното управление преди прекъсването. Когато има настроен таймер, настройките се отменят и тялото възстановява режима на работа щом електрическото захранване бъде възобновено.

Ако не желаете да се възползвате от тази функция, моля консултирайте се със сервизен представител, извършващ монтажа на Вашата система, за промяна на настройките на тялото.

ПОЧИСТВАНЕ

Инструкции:

- Преди почистване изключете захранването или прекъсвача.
- Внимавайте да не докосвате металните части с ръце.
- Не използвайте бензин, разреждател, полиращ прах или инсектицид.
- За почистване използвайте само слаби, разреждени препарати.
- Не използвайте абразивна четка, твърда гъба или подобен предмет.
- Не накусвайте и не изплаквайте хоризонталната ламела.
- Не използвайте вода по-топла от 50°C.
- При изсушаване не излагайте частите на въздействието на пряка слънчева светлина, топлина или пламък.
- Не упражнявайте твърде голям натиск върху вентилатора, тъй като това може да доведе до напукване или счупване.

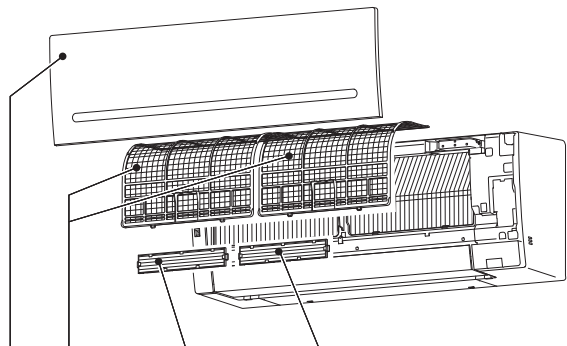

Въздушен филтър (Филтър за пречистване на въздуха)

- **Почиствайте на всеки 2 седмици**
- Отстранете замърсяването с прахосмукачка или измийте с вода.
- След измиване с вода подсушете добре на сянка.

Преден панел

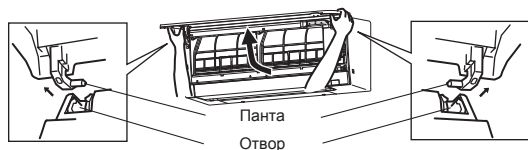

1. Повдигнете предния панел, докато се чуе щракване.
2. Задръжте пантите и изтеглете, за да го свалите, както е показано на илюстрацията по-горе.
 - Избършете с мека, суха кърпа или го изплакнете с вода.
 - Не накусвайте във вода за повече от два часа.
 - Изсушете добре на сянка преди монтиране.
3. Инсталирайте предния панел, като изпълните в обратен ред процедурата за неговото демонтиране. Затворете предния панел и натиснете на местата, обозначени със стрелки.



Филтър за пречистване на въздуха (Филтър със сребърни йони за пречистване на въздуха, по желание на клиента)

На всеки 3 месеца:

- Отстранете замърсяването с прахосмукачка.
- **Когато замърсяването не може да бъде отстранено с прахосмукачка:**

- Накиснете филтъра и рамката му в хладка вода, преди да го изплакнете.
- След измиване го подсушете добре на сянка. Монтирайте всички табелки на филтъра.

Всяка година:

- Заменете с нов филтър за пречистване на въздуха за по-добра работа.
- Номер на част **MAC-2370FT-E**

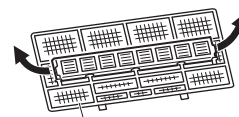

Издърпайте, за да премахнете от въздушния филтър

Важно

- **Почиствайте редовно филтрите, за да представят най-добрата си производителност и да намалите консумацията на енергия.**
- **Мръсните филтри водят до конденз в климатика, което допринася за развитието на гъбички, като мухъл. Затова се препоръчва филтрите да се почистват на всеки 2 седмици.**

Тази информация се основава на РЕГЛАМЕНТ (ЕС) № 528/2012

ИМЕ НА МОДЕЛ	Третиран артикули (Име на части)	Активни субстанции (CAS №)	Свойство	Инструкции за употреба (Информация за безопасно боравене)
MSZ-AP25/35/42/50VG	ФИЛТЪР	Водороден натриев сребърен циркониев фосфат (265647-11-8) 2-октил-2Н-изотиазол-3-он (OIT) (26530-20-1)	Антибактериален Против мухъл	<ul style="list-style-type: none"> • Използвайте този продукт само в съответствие с указанията в ръководството и за предвидената цел. • Да не се поставя в устата. Да се съхранява на място, недостъпно за деца.
MAC-2370FT-E	ФИЛТЪР	Сребърно-цинков зеолит (130328-20-0)	Антибактериален	<ul style="list-style-type: none"> • Използвайте този продукт само в съответствие с указанията в ръководството и за предвидената цел. • Да не се поставя в устата. Да се съхранява на място, недостъпно за деца.

НАСТРОЙВАНЕ НА Wi-Fi ИНТЕРФЕЙСА (само от тип VGK)

Този Wi-Fi интерфейс предава информация за състоянието и управлява командите от MELCloud чрез свързване към вътрешното тяло.

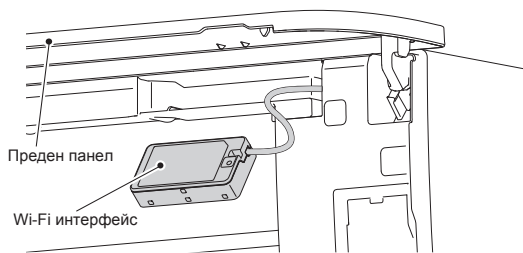
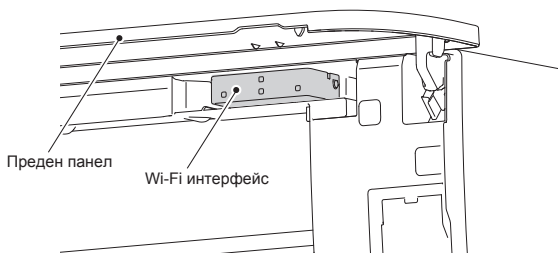

Представяне на Wi-Fi интерфейса

№	Елемент	Описание
1	Бутон MODE (РЕЖИМ)	Избира режими.
2	Бутон RESET (НУЛИРАНЕ)	Нулира системата и ВСИЧКИ настройки.
3	Светлинен индикатор ERR (ГРЕШКА) (оранжев)	Показва състоянието на грешка на мрежата.
4	Светлинен индикатор NET (МРЕЖА) (зелен)	Показва състоянието на мрежата.
5	Светлинен индикатор MODE (РЕЖИМ) (оранжев)	Показва състоянието на режима на точката за достъп.
6	Светлинен индикатор UNIT (ТЯЛО) (зелен)	Показва състоянието на вътрешното тяло.

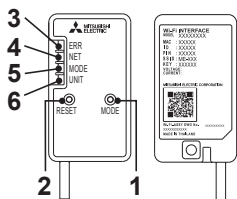

(1) Бутон MODE (РЕЖИМ)

- Бутонът MODE (РЕЖИМ) се използва за избор на режими в конфигурации.

(2) Бутон RESET (НУЛИРАНЕ)

- Задръжте натиснат бутона RESET (НУЛИРАНЕ) за 2 секунди, за да рестартирате системата.
- Задръжте натиснат бутона RESET (НУЛИРАНЕ) за 14 секунди, за да инициализирате фабричните настройки по подразбиране на Wi-Fi интерфейса.

При възстановяване на фабричните настройки по подразбиране на Wi-Fi интерфейса ЦЯЛАТА информация за конфигурацията ще бъде загубена. Бъдете много внимателни, когато използвате тази операция.

1

Отворете предния панел и извадете Wi-Fi интерфейса.

2

Настройте връзка между Wi-Fi интерфейса и рутера. Вижте РЪКОВОДСТВОТО ЗА НАСТРОЙКА и SETUP QUICK REFERENCE GUIDE (КРАТЪК СПРАВОЧНИК ЗА НАСТРОЙКА), предоставени заедно с устройството.

За РЪКОВОДСТВОТО ЗА НАСТРОЙКА посетете уебсайта по-долу.

<http://www.melcloud.com/Support>

3

След приключване на настройката върнете Wi-Fi интерфейса на мястото му и затворете предния панел.

4

За ръководството за потребителя на MELCloud посетете уебсайта по-долу.

<http://www.melcloud.com/Support>

Забележка:

- Преди да започнете настройката на Wi-Fi интерфейса, се уверете, че рутерът поддържа настройката за шифроване WPA2-AES.
- Крайният потребител трябва да прочете и приеме правилата и условията на Wi-Fi услугата, преди да използва този Wi-Fi интерфейс.
- Рутерът може да е необходим за завършване на свързването на този Wi-Fi интерфейс към Wi-Fi услугата.
- Този Wi-Fi интерфейс няма да започне да предава работни данни от системата, докато крайният потребител не се регистрира и не приеме правилата и условията на Wi-Fi услугата.
- Wi-Fi интерфейсът не трябва да се монтира и свързва към система на Mitsubishi Electric, която е предназначена да осигурява важно за приложението охлаждане или отопление.
- Моля, запишете информацията за настройката на Wi-Fi интерфейса на последната страница на настоящото ръководство, когато настройвате този Wi-Fi интерфейс.
- При преместване или изхвърляне на Wi-Fi интерфейса нулирайте настройките му до фабричните стойности по подразбиране.

Wi-Fi интерфейсът на Mitsubishi Electric е предназначен да комуникира с Wi-Fi услугата MELCloud на Mitsubishi Electric.

Wi-Fi интерфейсът на трети страни не могат да се свързват към MELCloud.

Mitsubishi Electric не носи отговорност за (i) евентуална намалена производителност на система или продукт;

(ii) неизправност на система или продукт; или (iii) загуба или щета по система или продукт, причинени или произтичащи от свързване към и/или използване на Wi-Fi интерфейс или Wi-Fi услуга на трета страна с оборудване на Mitsubishi Electric.

За актуална информация относно MELCloud от Mitsubishi Electric Corporation посетете www.melcloud.com.

ПРИ ВЪЗНИКНАЛ ПРОБЛЕМ

Дори когато тези елементи са проверени, ако тялото не се възстанови от проблема, спрете да използвате климатика и се свържете със своя дилър.

Проблем	Обяснение и проверка
Вътрешно тяло	
Тялото не функционира.	<ul style="list-style-type: none"> Включен ли е прекъсвачът? Включен ли е захранващият кабел? Настроен ли е таймерът за включване (ON)? Стр. 9
Хоризонталната ламела не се движи.	<ul style="list-style-type: none"> Правилно ли са инсталирани хоризонталната и вертикалната ламела? Деформирана ли е защитната решетка на вентилатора? Когато прекъсвачът е включен, позицията на хоризонталната ламела ще бъде нулирана за около минута. След това нормалната работа на ламелата се подновява. Същото важи и за режима на аварийно охлаждане.
В продължение на 3 минути след стартиране тялото не функционира.	<ul style="list-style-type: none"> В съответствие с инструкциите, подавани от микропроцесора, това е предвидено за защита на вътрешното тяло. Моля, изчакайте.
От въздуховода на вътр. тяло се освобождава влажна пара.	<ul style="list-style-type: none"> Студеният въздух от тялото рязко охлажда влагата във въздуха в стаята и я превръща в мъгла.
Режимът за вертикално люлеене на ХОРИЗОНТАЛНАТА ЛАМЕЛА се преустановява за известно време и след това се подновява.	<ul style="list-style-type: none"> Това е необходимо за нормалната функция на ХОРИЗОНТАЛНАТА ЛАМЕЛА.
Когато функцията ВЕРТИКАЛНО ЛЮЛЕЕНЕ НА ЛАМЕЛАТА е селектирана в режим COOL/DRY/FAN, долната хоризонтална ламела не се движи.	<ul style="list-style-type: none"> Нормално е долната хоризонтална ламела да не се движи при избрана функция SWING в режим COOL/DRY/FAN.
По време на работа посоката на въздушния поток се променя. Посоката на хоризонталната ламела не може да се регулира с дистанционното управление.	<ul style="list-style-type: none"> Когато тялото работи в режим COOL или DRY, ако работата продължи с продухване на въздух в продължение на 0,5 до 1 час, посоката на въздушния поток автоматично се настройва в положение нагоре, за да се предотврати прокапване на кондензирана вода. При работа в режим на отопление, ако температурата на въздушния поток е твърде ниска или се изпълнява цикъл на размразяване, хоризонталната ламела автоматично се настройва в хоризонтално положение.
В режим на отопление работата спира за период от около 10 минути.	<ul style="list-style-type: none"> Изпълнява се цикъл на размразяване на външното тяло. Той ще приключи след максимум 10 мин., моля изчакайте. (Когато външната температура е твърде ниска, а влажността твърде висока, външното тяло се заскрежава.)
Уредът сам започва работа при включване на захранването, независимо, че не е задействан от дистанционното управление.	<ul style="list-style-type: none"> Моделите са оборудвани с функция за автоматично рестартиране. При изключване и повторно включване на захранването, без уредът да е бил спрял предварително, той автоматично започва работа в същия режим, който е бил зададен с дистанционното управление непосредствено преди прекъсване на захранването. Вижте „Функция за автоматично рестартиране“. Стр. 11
Двете хоризонтални ламели се докосват. Хоризонталните ламели са в неестествена позиция. Хоризонталните ламели не застават в правилна затворена позиция.	<ul style="list-style-type: none"> Направете едно от следните решения: Изключете и отново включете прекъсвача. Уверете се, че хоризонталните ламели застават в правилна затворена позиция. Включете и отново изключете режима за аварийно охлаждане. Уверете се, че хоризонталните ламели застават в правилна затворена позиция.
В режим COOL/DRY, когато стайната температура се доближи до желаната температура, външното тяло спира работа, а вътрешното тяло работи на ниски обороти.	<ul style="list-style-type: none"> Когато стайната температура се различава от зададената температура, вътрешното тяло започва да работи според настройките на дистанционното управление.
Вътрешното тяло променя цвета си с времето.	<ul style="list-style-type: none"> Въпреки че е възможно пластмасата да пожълте с времето под влиянието на някои фактори като температура и ултравиолетова светлина, това не влияе на функциите на продукта.
Работният индикатор е затъмен. Тялото не издава звуков сигнал.	<ul style="list-style-type: none"> НОЩНИЯТ режим зададен ли е? Стр. 9
Мултисплит системи	
Вътрешното тяло, което не работи, се загрива и от него се чува звук, наподобяващ течеща вода.	<ul style="list-style-type: none"> Малко количество фреон продължава да тече през вътрешното тяло дори когато то не работи.
При избор на режим на отопление, уредът не започва веднага да работи.	<ul style="list-style-type: none"> Когато вътрешното тяло започне да работи, докато се извършва размразяване на външното тяло, са необходими няколко минути (макс. 10 минути), за да започне да издухва топъл въздух.
Външно тяло	
Вентилаторът на външното тяло не работи, независимо от факта, че компресорът функционира. Дори ако вентилаторът започне да се върти, скоро след това той спира.	<ul style="list-style-type: none"> Когато по време на работа в режим на охлаждане външната температура е ниска, вентилаторът работи с прекъсвания, за да осигури достатъчен охлаждащ капацитет.

Проблем	Обяснение и проверка
Външно тяло	
От външното тяло изтича вода.	<ul style="list-style-type: none"> По време на работа в режим на охлаждане (COOL) и сушене (DRY), тръбите и тръбните съединения се охлаждат и това води до кондензирана на вода. В режим на отопление водата, кондензирана върху топлообменника, започва да капе. В режим на отопление, цикълът на размразяване води до стопяване на замръзналата вода и образуване на капки.
Външното тяло изпуска бял дим.	<ul style="list-style-type: none"> В режим на отопление парите, образувани при операцията на размразяване, могат да изглеждат като бял дим.
Дистанционно управление	
Дисплеят на дистанционното управление не се чете или е твърде блед. Вътрешното тяло не реагира на сигнала на дистанционното управление.	<ul style="list-style-type: none"> Не са ли изтощени батериите? Стр. 5 Спазен ли е поляритетът на (+, -) батериите? Стр. 5 Натиснати ли са някои от бутоните на дистанционното управление на други уреди?
Тялото не затопля/охлажда	
Стаята не може да бъде охладена/отоплена достатъчно.	<ul style="list-style-type: none"> Правилна ли е настройката за температура? Стр. 6 Правилна ли е настройката за скорост на вентилатора? Променете скоростта на вентилатора на висока или много висока. Стр. 7 Чисти ли са филтрите? Стр. 12 Почистени ли са вентилаторът или топлообменникът на вътрешното тяло? Стр. 12 Има ли нещо, което да блокира входа/изхода за въздух на вътрешното или външното тяло? Има ли отворен прозорец или врата? Може да отнеме известно време за достигане на зададената температура или последната да не бъде достигната в зависимост от размера на помещението, температурата на околната среда и други подобни фактори. НОЩНИЯТ режим зададен ли е? Стр. 9
Стаята не може да се охлади достатъчно.	<ul style="list-style-type: none"> Когато в стаята се използва вентилатор или газова печка, натоварването при охлаждане нараства, което води до недостатъчен охлаждащ ефект. Когато външната температура е висока, охлаждащият ефект може да се окаже недостатъчен.
Стаята не може да се затопли достатъчно.	<ul style="list-style-type: none"> Когато външната температура е твърде ниска, ефектът на отоплението може да се окаже недостатъчен.
В режим на отопление има забавено издухване на въздух.	<ul style="list-style-type: none"> Моля, изчакайте докато уредът е готов за издухване на топъл въздух.
Въздушен поток	
Въздухът от вътрешното тяло има странен мирис.	<ul style="list-style-type: none"> Чисти ли са филтрите? Стр. 12 Почистени ли са вентилаторът или топлообменникът на вътрешното тяло? Стр. 12 Възможно е уредът да засмуква мизирми, свързани със стените, килима, мебелировката, дрехи и пр. и да ги смесва с входящия въздух.
Звук	
Чува се пукащ звук.	<ul style="list-style-type: none"> Звукът е породен от разширяване/свиване на предния панел и пр. вследствие на промени в температурата.
Чува се „гъргорец“ звук.	<ul style="list-style-type: none"> Такъв звук може да се чуе при абсорбиране на външния въздух от дренажния маркуч при отваряне на клапата за проветряване или включване на вентилатора, което кара водата в маркуча да се излива с бълбукане. Такъв звук се чува и когато, вследствие на силен вятър, външен въздух се вдухва в дренажния маркуч.
От вътрешното тяло се чува механичен звук.	<ul style="list-style-type: none"> Това е звукът на превключване на вентилатора или компресора в състояние ВКЛ/ИЗКЛ.
Чува се звук на течеща вода.	<ul style="list-style-type: none"> Това е звукът на кондензиран фреон или вода, течащи през тялото.
Понякога се чува съскащ звук.	<ul style="list-style-type: none"> Това е звукът на включване на поток от фреон в уреда.
Таймер	
Седмичният таймер не работи според настройките.	<ul style="list-style-type: none"> Настроен ли е ON/OFF таймерът? Стр. 9 Изпратете настройките на седмичния таймер отново към вътрешното тяло. Щом информацията бъде успешно получена, тялото ще произведе дълъг звуков сигнал (бийп). В противен случай ще чуете три кратки звукови сигнала. Уверете се, че информацията е получена. Стр. 10 След спиране на електрическото захранване, вграденият часовник на вътрешното тяло ще бъде неточен. В резултат седмичният таймер може да не функционира правилно. Уверете се, че дистанционното управление се намира на място, от което вътрешното тяло може да долови сигнала. Стр. 5
Тялото стартира/спира работа само.	<ul style="list-style-type: none"> Настроен ли е седмичният таймер? Стр. 10
Wi-Fi интерфейс	
Ако възникне грешка по време на настройката на свързването или при работа.	<ul style="list-style-type: none"> Вижте SETUP MANUAL (РЪКОВОДСТВО ЗА НАСТРОЙКА). За РЪКОВОДСТВОТО ЗА НАСТРОЙКА посетете уебсайта по-долу. http://www.meicloud.com/Support

ПРИ ВЪЗНИКНАЛ ПРОБЛЕМ

В следните случаи спрете да използвате климатика и се консултирайте със своя дилър.

- Когато тече или капе вода от вътрешното тяло.
- Когато мига работният индикатор.
- Когато прекъсвачът се задейства често.
- Възможно е сигналът на дистанционното управление да не се предава в помещението, където се използва електронна флуоресцентна лампа с ON/OFF прекъсвач (инверторна флуоресцентна лампа и др.).
- Работата на климатика може да пречи на работата на радио или телевизионни приемници. Може да се наложи използването на усилвател за съответния приемник.
- При наличие на необичаен звук.
- Когато бъде открит теч на хладилен агент.

КОГАТО КЛИМАТИКЪТ НЯМА ДА БЪДЕ ИЗПОЛЗВАН ПРОДЪЛЖИТЕЛНО ВРЕМЕ

1 Включете в режим COOL при зададена най-висока температура или в режим FAN за 3 до 4 часа. **Стр. 6**

- Това ще изсуши вътрешността на уреда.
- Влагата в климатика води до формиране на гъбични образувания, като плесен и др.

2 Натиснете  , за да спрете работата.

3 Изключете прекъсвача и/или извадете щепсела за захранването от контакта.

4 Извадете всички батерии от дистанционното управление.

При повторно използване на климатика:

1 Почистете въздушния филтър. **Стр. 12**

2 Проверете дали входът и изходът за въздух на вътрешното и външното тяло не са блокирани.

3 Проверете правилното заземяване.

4 Вижте „ПОДГОТОВКА НА УРЕДА ЗА ЕКСПЛОАТАЦИЯ“ и следвайте инструкциите. **Стр. 5**

МЯСТО ЗА МОНТАЖ И ЕЛЕКТРИЧЕСКИ РАБОТИ

Място за монтаж

Избягвайте инсталация на климатика на следните места.

- Места с наличие на твърде много машинно масло.
- Места със солена работна среда, например морския бряг.
- На места, където се отделя сулфиден газ, например горещи извори, канализация, отпадни води.
- Места с пръски масло или наситени с маслени изпарения (например зони за готвене и фабрики, в които свойствата на пластмасата могат да се променят или увредят).
- Места с високочестотно или безжично комуникационно оборудване.
- Места с блокиран достъп на въздух от изхода на външното тяло.
- На места, където шумът от функционирането или въздухът от външното тяло безпокои съседите.
- Препоръчва се височина на монтаж на вътрешното тяло от 1,8 m до 2,3 m. Ако това е невъзможно, моля, консултирайте се с вашия дилър.
- Не включвайте климатика по време на извършване на вътрешна строителна или довършителна работа, или по време на полиране на пода. Преди да включите климатика, проветрете помещението добре след извършването на такава работа. В противен случай летливи вещества може да полепнат по вътрешността на климатика и в резултат на това да възникне теч на вода или разпръскване на капки.
- Не използвайте Wi-Fi интерфейса близо до медицинско електрическо оборудване или до хора с поставено медицинско изделие, като например сърдечен пейсмейкър или имплантируем кардиовертер-дефибрилатор. Това може да доведе до злополука поради неизправна работа на медицинското оборудване или изделие.
- Монтажът и управлението на устройството трябва да се извършват от разстояние най-малко 20 cm между устройството и потребителя или намиращите се наблизо лица.
- Не използвайте Wi-Fi интерфейса близо до други безжични устройства, микровълнови фурни, безжични телефони или факс машини.

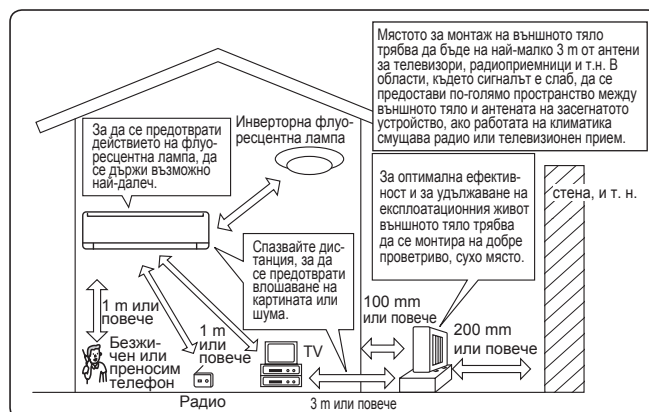

Електрически работи

- Осигурете захранваща верига, специално предназначена за климатика.
- Проверете дали сте спазили капацитета на електропрекъсвача.

Ако имате въпроси, консултирайте се със своя дилър.

СТЕХНИЧЕСКИ ХАРАКТЕРИСТИКИ

Модел	Вътрешно тяло		MSZ-AP25VG(K)		MSZ-AP35VG(K)		MSZ-AP42VG(K)		MSZ-AP50VG(K)	
	Външно тяло		MUZ-AP25VG(H)		MUZ-AP35VG(H)		MUZ-AP42VG(H)		MUZ-AP50VG(H)	
Функция			Охлаждане	Отопление	Охлаждане	Отопление	Охлаждане	Отопление	Охлаждане	Отопление
Захранване			~ /N, 230 V, 50 Hz							
Мощност	kW		2,5	3,2	3,5	4,0	4,2	5,4	5,0	5,8
Входяща мощност	kW		0,60	0,78	0,99	1,03	1,30	1,49	1,55	1,60
Тегло	Вътрешно	kg	10,5							
	Външно	kg	31		31		35		40	
Количество хладилен агент (R32)	kg		0,55		0,55		0,70		1,00	
IP код	Вътрешно		IP 20							
	Външно		IP 24							
Допустимо работно налягане	LP ps	MPa	2,77							
	HP ps	MPa	4,17							
Шум	Вътр. (Мн. висок/ Висок/Ср./Нисък/ Тих)	dB(A)	42/36/30/ 24/19	45/39/34/ 24/19	42/36/30/ 24/19	45/38/31/ 24/19	42/38/34/ 29/21	45/40/35/ 29/21	44/40/36/ 33/28	48/43/38/ 33/28
	Външно	dB(A)	47	48	49	50	50	51	52	52

Гарантиран работен диапазон

	Вътрешно	Външно		
		MUZ-AP25/35/42/50VG	MUZ-AP25/35/42/50VGH	
Охлаждане	Горна граница	32°C DB 23°C WB	46°C DB —	46°C DB —
	Долна граница	21°C DB 15°C WB	-10°C DB —	-10°C DB —
Отопление	Горна граница	27°C DB —	24°C DB 18°C WB	24°C DB 18°C WB
	Долна граница	20°C DB —	-15°C DB -16°C WB	-20°C DB -21°C WB

Забележка:

Експлоатационни параметри
 Охлаждане — Вътрешно: 27°C DB, 19°C WB
 Външно: 35°C DB
 Отопление — Вътрешно: 20°C DB
 Външно: 7°C DB, 6°C WB

DB: Сух балон
 WB: Мокър балон

Wi-Fi интерфейс

Модел	MAC-566IFB-E
Входно напрежение	DC 12,7 V (от вътрешното тяло)
Консумирана мощност	МАКС. 2 W
Размери В × Ш × Д (mm)	79 × 44 × 18,5
Тегло (g)	60 (включително кабели)
Ниво на мощност на предавателя (МАКС.)	17,5 dBm @IEEE 802.11b
Радиочестотен канал	1 канал ~ 13 канал (2412 ~ 2472 MHz)
Радиопротокол	IEEE 802.11b/g/n (20)
Шифроване	AES
Удостоверяване	WPA2-PSK
Версия на софтуера	XX.00

За декларацията за съответствие посетете уебсайта по-долу.
<http://www.melcloud.com/Support>

SPIS TREŚCI

■ ZALECENIA BEZPIECZEŃSTWA	1
■ UTYLIZACJA	3
■ NAZWY POSZCZEGÓLNYCH CZĘŚCI	4
■ PRZYGOTOWANIE DO PRACY	5
■ WYBÓR TRYBU PRACY	6
■ REGULACJA OBROTÓW WENTYLATORA I KIERUNKU NAWIEWU	7
■ TRYB I-SAVE	8
■ TRYB ECONO COOL	8
■ PRACA W TRYBIE NIGHT	9
■ TRYB PROGRAMATORA (PROGRAMATOR WŁ./WYŁ.)	9
■ TRYB PROGRAMATORA TYGODNIOWEGO	10
■ PRACA W TRYBIE AWARYJNYM	11
■ FUNKCJA AUTOMATYCZNEGO WZNOWIENIA PRACY	11
■ CZYSZCZENIE	12
■ KONFIGURACJA INTERFEJSU Wi-Fi (tylko typ VGK)	13
■ W RAZIE PODEJRZENIA WYSTĄPIENIA PROBLEMU	14
■ KIEDY KLIMATYZATOR NIE BĘDZIE UŻYWANY PRZEZ DŁUŻSZY CZAS	16
■ MIEJSCE INSTALACJI I PRACE ELEKTRYCZNE	16
■ DANE TECHNICZNE	17

ZALECENIA BEZPIECZEŃSTWA

Znaczenie symboli wyświetlanych na jednostce wewnętrznej i/lub jednostce zewnętrznej

	OSTRZEŻENIE (Ryzyko pożaru)	Urządzenie wykorzystuje łatwopalny czynnik chłodniczy. W razie wycieku i kontaktu czynnika chłodniczego z ogniem lub elementem grzejnym powstanie szkodliwy gaz i wystąpi ryzyko pożaru.
		Przed przystąpieniem do obsługi należy uważnie przeczytać INSTRUKCJĘ OBSŁUGI.
		Personel serwisowy ma obowiązek uważnie przeczytać INSTRUKCJĘ OBSŁUGI i INSTRUKCJĘ MONTAŻU przed przystąpieniem do obsługi.
		Dodatkowe informacje można znaleźć w INSTRUKCJI OBSŁUGI, INSTRUKCJI MONTAŻU itp.

- Ponieważ produkt zawiera obracające się części oraz części, które mogłyby spowodować porażenie prądem elektrycznym, przed użyciem należy przeczytać niniejsze "Zalecenia bezpieczeństwa".
- Ponieważ przedstawione tu ostrzeżenia są istotne dla bezpieczeństwa, należy ich przestrzegać.
- Po przeczytaniu niniejszej instrukcji należy przechowywać ją wraz z instrukcją instalacji w łatwo dostępnym miejscu do późniejszej konsultacji.

Symbole i ich znaczenie

- OSTRZEŻENIE:** Nieprawidłowa obsługa mogłaby spowodować poważne zagrożenie, z dużym prawdopodobieństwem poniesienia śmierci, odniesienia poważnych obrażeń ciała itd.
- UWAGA:** Nieprawidłowa obsługa mogłaby spowodować poważne zagrożenie w zależności od sytuacji.











Znaczenie symboli użytych w niniejszej instrukcji





- : Nie wolno tego robić.
- : Postępować zgodnie z instrukcją.
- : Nie wkładać palców, patyków itp.
- : Nie wchodzić na jednostkę wewnętrzną/zewnętrzną i niczego na nich nie stawiać.
- : Niebezpieczeństwo porażenia prądem elektrycznym. Zachować ostrożność.
- : Odlączyć wtyczkę przewodu zasilającego od gniazda zasilania.
- : Wyłączyć zasilanie.
- : Ryzyko pożaru.
- : Nie dotykać mokrymi rękami.
- : Chronić urządzenie przed spryskaniem wodą.

OSTRZEŻENIE	
	Nie podłączać przewodu zasilającego do gniazd pośrednich, nie używać przedłużaczy i nie podłączać wielu urządzeń do jednego gniazda sieciowego. <ul style="list-style-type: none"> • Może to spowodować przegrzanie, pożar lub porażenie prądem elektrycznym.
	Upewnić się, że wtyczka przewodu zasilającego jest czysta i starannie umieścić ją w gnieździe. <ul style="list-style-type: none"> • Brudna wtyczka może spowodować pożar lub porażenie prądem elektrycznym.
	Nie zwijać, nie ciągnąć, nie niszczyć i nie modyfikować przewodu zasilającego, a także chronić go przed wysoką temperaturą i nie stawiać na nim ciężkich przedmiotów. <ul style="list-style-type: none"> • Może to spowodować pożar lub porażenie prądem elektrycznym.

	Nie wyłączać/włączać bezpiecznika, ani nie odłączać/podłączać przewodu zasilającego w trakcie pracy. <ul style="list-style-type: none"> • Może to wytworzyć iskry mogące spowodować pożar. • Po wyłączeniu jednostki wewnętrznej pilotem należy pamiętać o wyłączeniu bezpiecznika lub odłączeniu wtyczki przewodu zasilającego.
	Nie narażać ciała na bezpośrednie działanie zimnego powietrza przez dłuższy okres czasu. <ul style="list-style-type: none"> • Może to być szkodliwe dla zdrowia.

ZALECENIA BEZPIECZEŃSTWA





	<p>Urządzenie nie powinno być instalowane, przestawiane, rozbierane, modyfikowane, ani naprawiane przez użytkownika.</p> <ul style="list-style-type: none"> Nieprawidłowo obsługiwany klimatyzator może spowodować pożar, porażenie prądem elektrycznym, obrażenia ciała, wyciek wody itp. Należy skontaktować się ze sprzedawcą. Jeśli przewód zasilający jest uszkodzony, należy zlecić jego wymianę producentowi lub przedstawicielowi jego serwisu, aby uniknąć zagrożeń. <p>Podczas instalowania, przestawiania lub serwisowania urządzenia należy dopilnować, aby do obiegu czynnika chłodniczego nie dostała się żadna inna substancja niż określony czynnik chłodniczy (R32).</p> <ul style="list-style-type: none"> Obecność obcej substancji, na przykład powietrza, może spowodować nietypowy wzrost ciśnienia, prowadząc do wybuchu lub obrażeń ciała. Zastosowanie innego czynnika chłodniczego niż określony dla tego układu spowoduje uszkodzenia mechaniczne, awarię układu lub uszkodzenie urządzenia. W najgorszym przypadku może to doprowadzić do poważnego naruszenia bezpieczeństwa produktu. <p>Niniejsze urządzenie nie powinno być obsługiwane przez osoby (w tym dzieci) o ograniczonej sprawności fizycznej, sensorycznej lub umysłowej, albo nieposiadające odpowiedniego doświadczenia i wiedzy, chyba że znajdują się pod opieką lub zostały przeszkolone w zakresie obsługi urządzenia przez osobę odpowiedzialną za ich bezpieczeństwo.</p> <p>Należy zadbać o to, aby dzieci nie używały urządzenia do zabawy.</p>
 	<p>Nie wkładać palców, patyków ani innych przedmiotów do wlotów ani wylotów.</p> <ul style="list-style-type: none"> W przeciwnym razie może dojść do obrażeń ciała, ponieważ wentylator wewnętrzny obraca się z dużą prędkością podczas pracy.
 	<p>W razie nietypowej sytuacji (na przykład zapachu spalenizny) należy wyłączyć klimatyzator i odłączyć wtyczkę przewodu zasilającego lub wyłączyć bezpiecznik.</p> <ul style="list-style-type: none"> Dalsza praca w nietypowej sytuacji może spowodować awarię, pożar lub porażenie prądem elektrycznym. W takim przypadku należy skontaktować się ze sprzedawcą.
 	<p>Kiedy klimatyzator nie chłodzi lub nie grzeje, mogło dojść do wycieku czynnika chłodniczego. W razie stwierdzenia wycieku czynnika chłodniczego należy natychmiast wyłączyć urządzenie, dokładnie przewietrzyć pomieszczenie i skontaktować się ze sprzedawcą. Jeśli naprawa urządzenia wymaga uzupełnienia czynnika chłodniczego, należy zapytać serwisanta o szczegóły.</p> <ul style="list-style-type: none"> Czynnik chłodniczy używany w klimatyzatorze nie jest szkodliwy. Zazwyczaj nie wycieka. Jednak w razie wycieku i kontaktu czynnika chłodniczego z ogniem lub elementem grzejnym, na przykład z nagrzewnicą, piecykiem naftowym lub kuchenką, powstanie szkodliwy gaz i wystąpi ryzyko pożaru.
	<p>Użytkownikowi nie wolno myć wnętrza jednostki wewnętrznej. Jeśli wnętrze urządzenia wymaga czyszczenia, należy skontaktować się ze sprzedawcą.</p> <ul style="list-style-type: none"> Nieodpowiedni detergent może uszkodzić elementy z tworzywa sztucznego wewnątrz urządzenia, co może spowodować wyciek wody. Kontakt detergentu z częściami elektrycznymi lub silnikiem spowoduje awarię, powstanie dymu lub pożar. Urządzenie należy przechowywać w pomieszczeniu, w którym nie występują stale działające źródła zapłonu (na przykład: otwarty płomień, działające urządzenie gazowe lub działający grzejnik elektryczny). Należy mieć świadomość, że czynniki chłodnicze mogą nie mieć zapachu. Nie stosować środków przyspieszających proces odszraniania lub do czyszczenia urządzenia innych niż zalecane przez producenta. Nie przebiegać ani nie palić. <p>Jednostkę wewnętrzną należy instalować w pomieszczeniach o powierzchni większej od podanej. Należy skontaktować się ze sprzedawcą.</p> <ul style="list-style-type: none"> AP50: 1,7 m²
	<p>W sklepach, w przemyśle lekkim i w gospodarstwach rolnych urządzenie powinni obsługiwać profesjonaliści lub przeszkoleni użytkownicy, a w środowisku handlowym mogą to być osoby nieposiadające fachowej wiedzy.</p>
 UWAGA	
	<p>Nie dotykać wlotu powietrza ani aluminiowych żeber jednostki wewnętrznej/zewnętrznej.</p> <ul style="list-style-type: none"> Może to spowodować obrażenia ciała. <p>Nie rozpylać środków owadobójczych ani łatwopalnych na urządzenie.</p> <ul style="list-style-type: none"> Może to spowodować pożar lub odkształcenie urządzenia. <p>Chronić zwierzęta i rośliny domowe przed bezpośrednim nawiewem.</p> <ul style="list-style-type: none"> Może to spowodować obrażenia u zwierząt lub roślin. <p>Nie umieszczać innych urządzeń elektrycznych ani mebli pod jednostką wewnętrzną/zewnętrzną.</p> <ul style="list-style-type: none"> Z urządzenia może kapać woda, co może powodować uszkodzenie lub awarię. <p>Nie zostawiać urządzenia na uszkodzonym stojaku montażowym.</p> <ul style="list-style-type: none"> Urządzenie może spaść, powodując obrażenia ciała.

	<p>Nie wchodzić na niestabilny stołek w celu obsługi lub czyszczenia urządzenia.</p> <ul style="list-style-type: none"> Upadek może spowodować obrażenia ciała. <p>Nie ciągnąć za przewód zasilający.</p> <ul style="list-style-type: none"> Może to spowodować przerwanie części rdzenia przewodu, prowadząc do przegrzania lub pożaru. <p>Nie ładować ani nie rozbierać baterii i nie wrzucać ich do ognia.</p> <ul style="list-style-type: none"> Może to spowodować wyciek z baterii, pożar lub wybuch. <p>Nie używać urządzenia dłużej niż przez 4 godziny przy wysokiej wilgotności (80% RH lub więcej) i/lub przy otwartych oknach lub drzwiach zewnętrznych.</p> <ul style="list-style-type: none"> Może to spowodować powstawanie skroplin w klimatyzatorze, a kapiąca woda mogłaby zamoczyć lub zniszczyć meble. Skropliny w klimatyzatorze mogą sprzyjać rozwojowi grzybów, na przykład pleśni. <p>Nie używać urządzenia do celów specjalnych, takich jak przechowywanie żywności, hodowla zwierząt, uprawa roślin, czy zabezpieczanie urządzeń precyzyjnych lub dzieł sztuki.</p> <ul style="list-style-type: none"> Może to spowodować pogorszenie jakości lub być szkodliwe dla zwierząt i roślin. <p>Nie narażać urządzeń do spalania na bezpośrednie działanie nawiewu.</p> <ul style="list-style-type: none"> Może to spowodować niepełne spalanie. <p>W żadnym razie nie należy wkładać baterii do ust, aby zapobiec przypadkowemu połknięciu.</p> <ul style="list-style-type: none"> Połknięcie baterii może spowodować zadławienie i/lub zatrucie.
	<p>Przed czyszczeniem urządzenia należy je wyłączyć i odłączyć wtyczkę przewodu zasilającego lub wyłączyć bezpiecznik.</p> <ul style="list-style-type: none"> W przeciwnym razie może dojść do obrażeń ciała, ponieważ wentylator wewnętrzny obraca się z dużą prędkością podczas pracy. <p>Kiedy urządzenie nie będzie używane przez długi czas, należy odłączyć wtyczkę przewodu zasilającego lub wyłączyć bezpiecznik.</p> <ul style="list-style-type: none"> W urządzeniu mogą gromadzić się zanieczyszczenia, co może doprowadzić do przegrzania lub pożaru. <p>Wszystkie baterie w pilocie zdalnego sterowania należy wymieniać na nowe tego samego typu.</p> <ul style="list-style-type: none"> Używanie starych baterii razem z nowymi może spowodować przegrzanie, wyciek lub wybuch. <p>W razie kontaktu elektrolitu ze skórą lub odzieżą należy je dokładnie przemyć czystą wodą.</p> <ul style="list-style-type: none"> W razie dostania się elektrolitu do oczu należy je dokładnie przemyć czystą wodą i natychmiast zgłosić się do lekarza. <p>Kiedy urządzenie pracuje razem z urządzeniem do spalania, należy zadbać o dobrą wentylację pomieszczenia.</p> <ul style="list-style-type: none"> Nieodpowiednia wentylacja może spowodować obniżenie poziomu tlenu. <p>Słyszac grzmoty, należy wyłączyć bezpiecznik, ponieważ istnieje ryzyko uderzenia pioruna.</p> <ul style="list-style-type: none"> W razie uderzenia pioruna urządzenie może ulec uszkodzeniu. <p>Po kilku sezonach eksploatacji klimatyzatora, oprócz zwykłego czyszczenia należy przeprowadzić przegląd i konserwację.</p> <ul style="list-style-type: none"> Zanieczyszczenia lub kurz w urządzeniu mogą powodować nieprzyjemny zapach, sprzyjać rozwojowi grzybów, na przykład pleśni, lub zatkać odpływ, powodując wyciek wody z jednostki wewnętrznej. W sprawie przeglądu i konserwacji, które wymagają specjalistycznej wiedzy i umiejętności, należy kontaktować się ze sprzedawcą.
	<p>Nie dotykać przełączników mokrymi dłońmi.</p> <ul style="list-style-type: none"> Może to spowodować porażenie prądem elektrycznym. <p>Nie czyścić klimatyzatora wodą, ani nie stawiać na nim przedmiotów z wodą, na przykład wazonów z kwiatami.</p> <ul style="list-style-type: none"> Może to spowodować pożar lub porażenie prądem elektrycznym.
	<p>Nie stawać na jednostce zewnętrznej ani nie umieszczać na niej żadnych przedmiotów.</p> <ul style="list-style-type: none"> Upadek lub spadnięcie przedmiotu mogą spowodować obrażenia ciała.







 WAŻNE	
<p>Brudne filtry powodują powstawanie skroplin w klimatyzatorze, co sprzyja rozwojowi grzybów, na przykład pleśni. Dlatego zaleca się czyszczenie filtrów powietrza co 2 tygodnie.</p> <p>Przed rozpoczęciem pracy należy upewnić się, że żaluzje poziome są w pozycji zamkniętej. Rozpoczęcie pracy z żaluzjami poziomymi w pozycji otwartej może uniemożliwić ich powrót do prawidłowej pozycji.</p>	

ZALECENIA BEZPIECZEŃSTWA

Informacje dotyczące instalacji

 OSTRZEŻENIE	
	<p>W sprawie instalacji klimatyzatora należy skontaktować się ze sprzedawcą.</p> <ul style="list-style-type: none"> Urządzenie nie powinno być instalowane przez użytkownika, ponieważ instalacja wymaga specjalistycznej wiedzy i umiejętności. Nieprawidłowo zainstalowany klimatyzator może spowodować wyciek wody, pożar lub porażenie prądem elektrycznym.
	<p>Klimatyzator powinien mieć zapewnione oddzielne zasilanie.</p> <ul style="list-style-type: none"> Wspólne zasilanie może spowodować przegrzanie lub pożar.
	<p>Nie instalować urządzenia w miejscach, gdzie może ulatniać się łatwopalny gaz.</p> <ul style="list-style-type: none"> Ulatnianie i gromadzenie się gazu wokół jednostki zewnętrznej może spowodować wybuch.
	<p>Należy prawidłowo uziemić urządzenie.</p> <ul style="list-style-type: none"> Nie łączyć przewodu uziemiającego z rurami gazowymi ani wodnymi, instalacją odgromową ani z telefonicznym przewodem uziemiającym. Nieprawidłowe uziemienie może spowodować porażenie prądem elektrycznym.
 UWAGA	
	<p>W zależności od miejsca instalacji klimatyzatora (na przykład w miejscach o dużej wilgotności) należy zainstalować wyłącznik różnicowoprądowy.</p> <ul style="list-style-type: none"> Jeśli wyłącznik różnicowoprądowy nie zostanie zainstalowany, może dojść do porażenia prądem elektrycznym.
	<p>Należy zadbać o odpowiednie odprowadzanie wody.</p> <ul style="list-style-type: none"> Jeśli odpływ będzie nieprawidłowy, woda może kapać z jednostki wewnętrznej/zewnętrznej, powodując zamoczenie i zniszczenie mebli.
<p>W razie nieprawidłowego działania Natychmiast wyłączyć klimatyzator i skontaktować się ze sprzedawcą.</p>	

Informacje dotyczące interfejsu Wi-Fi

 OSTRZEŻENIE	
(Nieprawidłowa obsługa może mieć poważne konsekwencje, powodując m.in. poważne obrażenia ciała lub śmierć).	
	<p>Urządzenie może być obsługiwane przez dzieci powyżej 8. roku życia oraz osoby o ograniczonej sprawności fizycznej, sensorycznej lub umysłowej oraz nie mające doświadczenia i wiedzy na temat jego obsługi, jeśli będą nadzorowane lub zostały poinstruowane w zakresie bezpiecznego użycia oraz jeśli będą rozumiały niebezpieczeństwo związane z jego użytkowaniem.</p>
	<p>Urządzenie nie powinno służyć dzieciom do zabawy. Czyszczenie i konserwacja nie powinny być wykonywane przez dzieci bez nadzoru.</p>
	<p>Nie należy używać interfejsu Wi-Fi w pobliżu elektrycznego sprzętu medycznego ani osób z urządzeniami medycznymi, takimi jak rozrusznik serca lub wszczepialny kardiowerter-defibrylator serca.</p> <ul style="list-style-type: none"> Ryzyko wypadków w wyniku wadliwego działania sprzętu lub urządzenia medycznego.
	<p>Nie instalować interfejsu Wi-Fi w pobliżu automatycznych urządzeń sterujących, takich jak bramy automatyczne czy alarmy pożarowe.</p> <ul style="list-style-type: none"> Ryzyko wypadków z powodu nieprawidłowego działania.
	<p>Nie dotykać interfejsu Wi-Fi mokrymi rękami.</p> <ul style="list-style-type: none"> Ryzyko uszkodzenia urządzenia, porażenia prądem elektrycznym lub pożaru.
	<p>Interfejsu Wi-Fi nie należy spryskiwać wodą ani używać w łazience.</p> <ul style="list-style-type: none"> Ryzyko uszkodzenia urządzenia, porażenia prądem elektrycznym lub pożaru.
	<p>W razie upuszczenia interfejsu Wi-Fi albo uszkodzenia uchwytu lub kabla, należy odłączyć wtyczkę przewodu zasilającego lub wyłączyć bezpiecznik.</p> <ul style="list-style-type: none"> Ryzyko pożaru lub porażenia prądem elektrycznym. W takim przypadku należy skontaktować się ze sprzedawcą.
 UWAGA	
(Nieprawidłowa obsługa może mieć pewne konsekwencje, w tym spowodować obrażenia ciała lub szkody materialne).	
	<p>Nie wchodzić na niestabilny stółek w celu konfiguracji lub czyszczenia interfejsu Wi-Fi.</p> <ul style="list-style-type: none"> Upadek może spowodować obrażenia ciała.
	<p>Nie należy używać interfejsu Wi-Fi w pobliżu innych urządzeń bezprzewodowych, kucharek mikrofalowych, telefonów bezprzewodowych lub faksów.</p> <ul style="list-style-type: none"> Ryzyko nieprawidłowego działania.

UTYLIZACJA



Fig. 1

W celu utylizacji produktu należy skontaktować się ze sprzedawcą.

Uwaga:

Ten symbol dotyczy wyłącznie krajów członkowskich UE. Ten symbol jest zgodny z art. 14 i załącznikiem IX dyrektywy 2012/19/UE – Informacje dla użytkowników i/lub z art. 20 i załącznikiem II dyrektywy 2006/66/WE – Informacje dla użytkowników końcowych.

Produkt MITSUBISHI ELECTRIC jest zaprojektowany i wykonany z wysokiej jakości materiałów i komponentów nadających się do recyklingu i/lub ponownego wykorzystania.

Symbol ten oznacza, że sprzęt elektryczny i elektroniczny, baterie i akumulatory po zakończeniu okresu eksploatacji nie powinny być utylizowane razem z odpadami domowymi.

Jeśli poniżej symbolu jest umieszczony symbol chemiczny (Fig. 1), oznacza to, że bateria lub akumulator zawierają metale ciężkie w określonym stężeniu. Będzie to oznaczone w następujący sposób:

Hg: rtęć (0,0005%), Cd: kadm (0,002%), Pb: ołów (0,004%)

W Unii Europejskiej obowiązują osobne systemy zbiórki odpadów dla zużytych produktów elektrycznych i elektronicznych, baterii i akumulatorów.

Urządzenie, baterie i akumulatory należy odpowiednio zutylizować w lokalnym centrum zbiórki odpadów/recyklingu.

Pomóż nam chronić środowisko, w którym żyjemy!

NAZWY POSZCZEGÓLNYCH CZĘŚCI

Jednostka wewnętrzna

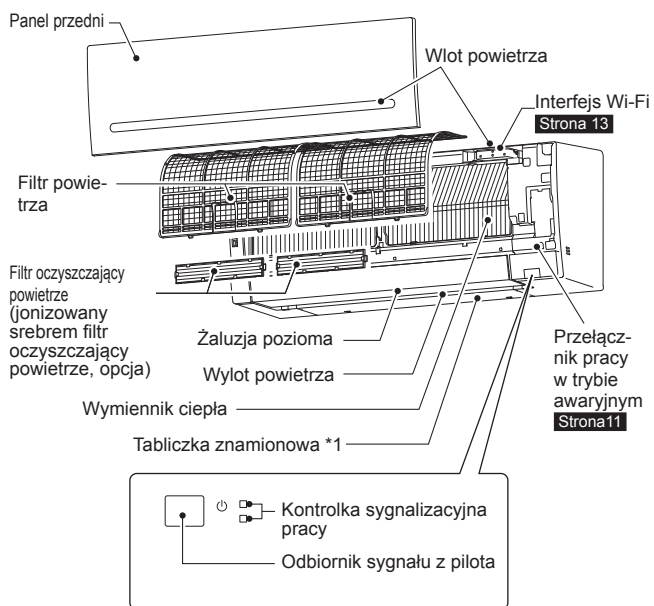

Jednostka zewnętrzna

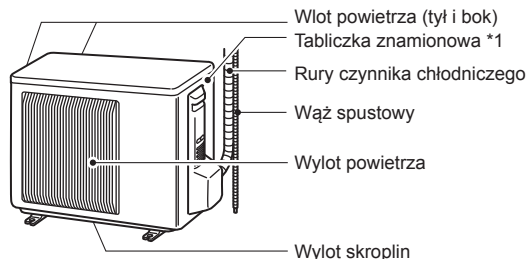

Wygląd jednostek zewnętrznych może się różnić.

*1 Rok i miesiąc produkcji zostały podane na tabliczce znamionowej.

Pilot zdalnego sterowania

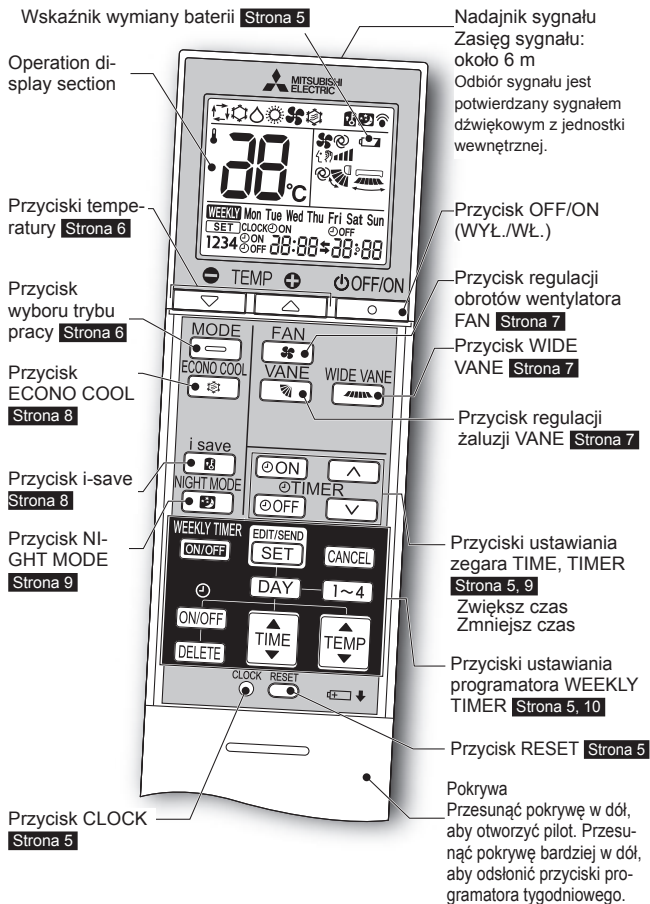

Pilot zdalnego sterowania

Kiedy pilot nie jest używany, należy umieścić go w pobliżu urządzenia.

Należy używać tylko pilota dostarczonego z urządzeniem.

Nie używać innych pilotów.

Jeśli 2 lub więcej jednostek wewnętrznych zainstalowano obok siebie, na sygnał z pilota może zareagować inna jednostka wewnętrzna niż zamierzona.

PRZYGOTOWANIE DO PRACY

Przed rozpoczęciem pracy: Podłączyć wtyczkę przewodu zasilającego do gniazda zasilania i/lub włączyć bezpiecznik.

Instalacja baterii w pilocie zdalnego sterowania

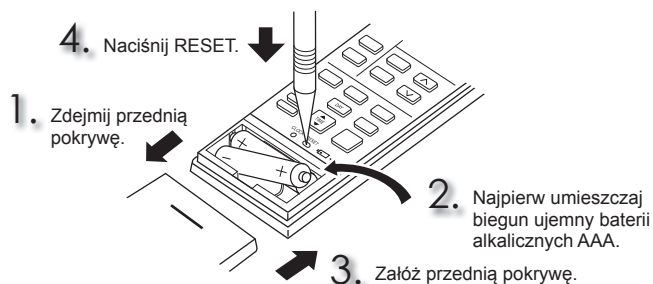

Uwaga:

- Należy upewnić się, że biegunowość baterii jest prawidłowa.
- Nie używać baterii manganowych ani ciekących. Może to spowodować awarię pilota zdalnego sterowania.
- Nie używać akumulatorów.
- Kiedy bateria będzie bliska rozładowania, pojawi się wskaźnik wymiany baterii. Po około 7 dniach od pojawienia się wskaźnika pilot przestanie działać.
- Wszystkie baterie należy wymieniać na nowe tego samego typu.
- Baterie mogą być używane przez około 1 rok. Należy jednak pamiętać, że przeterminowane baterie wystarczą na krócej.
- Przycisk RESET należy ostrożnie naciskać cienkim przedmiotem. Jeśli przycisk RESET nie zostanie naciśnięty, pilot zdalnego sterowania może nie działać prawidłowo.

Ustawianie bieżącego czasu

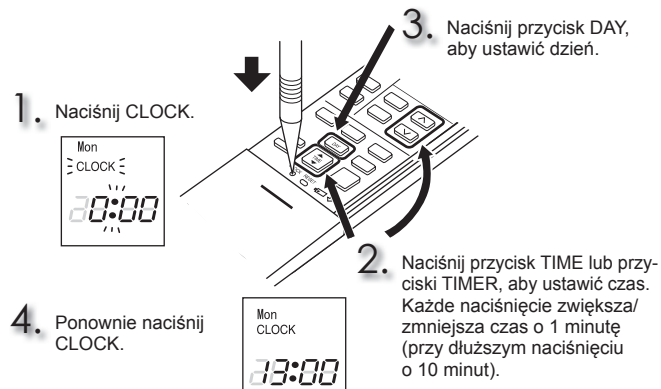

Uwaga:

- Przycisk CLOCK należy ostrożnie naciskać cienkim przedmiotem.

Uwaga:

Przypisywanie pilota wyłącznie do określonej jednostki wewnętrznej

W pomieszczeniu mogą być używane maksymalnie 4 jednostki wewnętrzne i piloty bezprzewodowe.

Aby indywidualnie sterować jednostkami wewnętrznymi za pomocą poszczególnych pilotów, należy przypisać każdemu z nich numer zgodny z numerem jednostki wewnętrznej.

Można to ustawić dopiero po spełnieniu wszystkich następujących warunków:

- Pilot jest wyłączony.
- (1) Naciskaj przycisk [1~4] na pilocie przez 2 sekundy, aby wejść do trybu parowania.
 - (2) Ponownie naciśnij przycisk [1~4] i przypisz numery poszczególnym pilotom. Każde naciśnięcie przycisku [1~4] zmienia numer w następującej kolejności:
1 → 2 → 3 → 4.
 - (3) Naciśnij [SET], aby zakończyć ustawianie parowania. Po włączeniu bezpiecznika, pilot zdalnego sterowania, który jako pierwszy wyśle sygnał do jednostki wewnętrznej, zostanie uznany za pilot tej jednostki wewnętrznej. Po dokonaniu ustawień jednostka wewnętrzna będzie odbierać sygnał tylko od przypisanego do niej pilota.

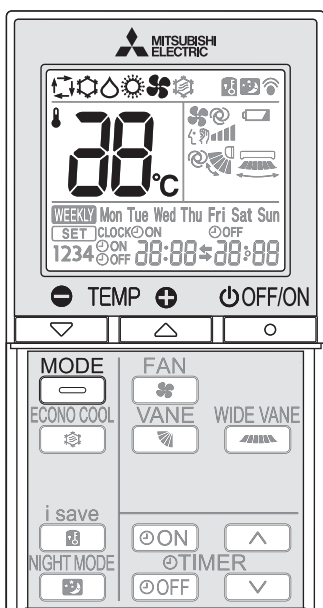

WYBÓR TRYBU PRACY

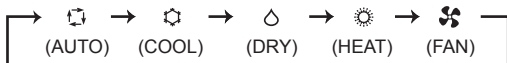

1 Naciśnij , aby włączyć urządzenie.

2 Naciśnij , aby wybrać tryb pracy. Każde naciśnięcie zmienia tryb w następującej kolejności:



3 Naciśnij  lub , aby ustawić temperaturę. Każde naciśnięcie zwiększa lub zmniejsza temperaturę o 1°C.

Naciśnij , aby wyłączyć urządzenie.

Tryb AUTO (automatyczne przełączanie)

Urządzenie wybiera tryb pracy odpowiednio do różnicy między temperaturą pomieszczenia i temperaturą zadaną. W trybie AUTO urządzenie zmienia tryb (COOL↔HEAT), jeśli przez ponad 15 minut temperatura pomieszczenia różni się o około 2°C od temperatury zadanej.

Uwaga:

Tryb Auto nie jest zalecany, jeśli dana jednostka wewnętrzna jest połączona z jednostką zewnętrzną typu MXZ. Kiedy kilka jednostek wewnętrznych działa jednocześnie, urządzenie może nie być w stanie przełączać trybów pracy między COOL i HEAT. W takim przypadku jednostka wewnętrzna przechodzi do trybu gotowości (patrz tabela Kontrolka sygnalizacyjna pracy).

Tryb COOL (CHŁODZENIE)

Ten tryb zapewnia chłodne powietrze o żądanej temperaturze.

Uwaga:

Nie należy używać trybu COOL przy bardzo niskich temperaturach na zewnątrz (poniżej -10°C). Skropliny w urządzeniu mogą kapać, powodując zamoczenie lub zniszczenie mebli itp.

Tryb DRY (OSUSZANIE)

Ten tryb umożliwia osuszanie pomieszczeń. W pomieszczeniu może być nieco chłodniej.
W trybie DRY nie można ustawić temperatury.

Tryb HEAT (OGRZEWANIE)

Ten tryb zapewnia ciepłe powietrze o żądanej temperaturze.

Tryb FAN (WENTYLATOR)

Ten tryb zapewnia cyrkulację powietrza w pomieszczeniu.

Uwaga:

Po pracy w trybie COOL/DRY zaleca się włączenie trybu FAN w celu osuszenia wnętrza jednostki wewnętrznej.



Uwaga:

Praca w systemie Multi

Dwie lub więcej jednostek wewnętrznych może być obsługiwanych przez jedną jednostkę zewnętrzną. Kiedy kilka jednostek wewnętrznych działa jednocześnie, chłodzenie/osuszanie/wentylator i ogrzewanie nie mogą być realizowane w tym samym czasie. Po wybraniu trybu COOL/DRY/FAN w jednym urządzeniu oraz trybu HEAT w drugim lub odwrotnie, urządzenie wybrane jako ostatnie przechodzi do trybu gotowości.

Kontrolka sygnalizacyjna pracy

Kontrolka sygnalizacyjna pracy informuje o stanie urządzenia.

Wskazanie	Stan	Temperatura pomieszczenia
	Urządzenie pracuje, aby osiągnąć temperaturę zadaną	Różnica około 2°C lub więcej od temperatury zadanej
	Temperatura pomieszczenia zbliża się do temperatury zadanej	Różnica około 1-2°C od temperatury zadanej
	Tryb gotowości (tylko w przypadku pracy w systemie Multi)	—

 Świeci  Pulsuje

REGULACJA OBROTÓW WENTYLATORA I KIERUNKU NAWIEWU

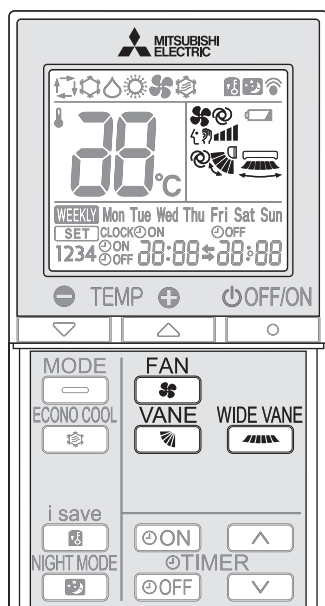

Obroty wentylatora

Naciśnij , aby wybrać obroty wentylatora. Każde naciśnięcie zmienia obroty wentylatora w następującej kolejności:

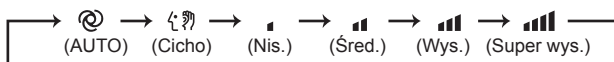

- Po ustawieniu trybu AUTO jednostka wewnętrzna wygeneruje dwa krótkie sygnały dźwiękowe.
- Wyższe obroty wentylatora pozwolą szybciej schłodzić/ogrzać pomieszczenie. Kiedy w pomieszczeniu jest chłodno/ciepło, zaleca się zmniejszenie obrotów wentylatora.
- Niskie obroty wentylatora zapewnią cichą pracę.

Uwaga:



Praca w systemie Multi

Kiedy kilka jednostek wewnętrznych jest obsługiwanych jednocześnie przez jedną jednostkę zewnętrzną w trybie ogrzewania, temperatura nawiewu może być niska. W takim przypadku zaleca się ustawienie obrotów wentylatora na AUTO.

Kierunek nawiewu góra-dół

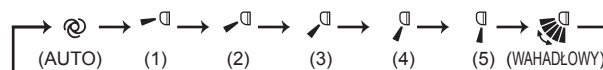
Naciśnij , aby wybrać kierunek nawiewu. Każde naciśnięcie zmienia kierunek nawiewu w następującej kolejności:



-  (AUTO)Żaluzja jest tak ustawiona, aby zapewnić optymalny kierunek nawiewu. COOL/DRY/FAN: pozycja pozioma. HEAT: pozycja (4).
-  (Ręczny)W celu wydajnej klimatyzacji wybierz górną pozycję dla trybu COOL/DRY i dolną pozycję dla trybu HEAT. Jeśli w trybie COOL/DRY zostanie wybrana dolna pozycja, po upływie 0,5–1 godziny żaluzja automatycznie ustawia się w górnej pozycji, aby zapobiec kapaniu skroplin.
-  (Wahadłowy)Żaluzja na przemian unosi się i opuszcza.
 - Po ustawieniu trybu AUTO jednostka wewnętrzna wygeneruje dwa krótkie sygnały dźwiękowe.
 - Zmieniając kierunek nawiewu, zawsze należy używać pilota. Ręczne ustawienie żaluzji poziomych spowoduje ich nieprawidłowe działanie.
 - Kiedy bezpiecznik jest włączony, pozycja żaluzji poziomych zostanie zresetowana mniej więcej w ciągu minuty, po czym urządzenie rozpocznie pracę. To samo dotyczy chłodzenia awaryjnego.
 - Kiedy żaluzje poziome wydają się być w nieprawidłowej pozycji, patrz [strona 14](#).

Kierunek nawiewu lewo-prawo

Naciśnij , aby wybrać kierunek nawiewu. Każde naciśnięcie zmienia kierunek nawiewu w następującej kolejności:

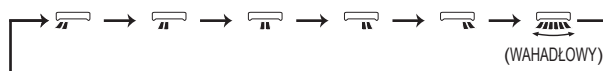

TRYB I-SAVE

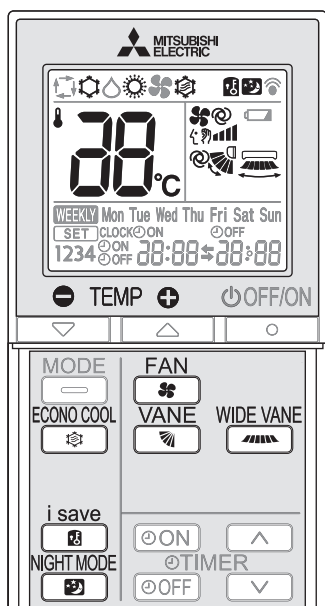

Prosta funkcja pamięci pozwala przywołać preferowane (skonfigurowane) ustawienie jednym naciśnięciem przycisku . Ponowne naciśnięcie przycisku umożliwi natychmiastowy powrót do poprzedniego ustawienia.

1 Naciśnij w trybie COOL, ECONO COOL lub HEAT, aby wybrać tryb i-save.

2 Ustaw temperaturę, obroty wentylatora i kierunek nawiewu.

- To samo ustawienie można wybrać następnym razem, naciskając jedynie .
- Można zapisać dwa ustawienia. (Jedno dla trybu COOL/ECONO COOL i jedno dla trybu HEAT)
- Wybierz odpowiednią temperaturę, obroty wentylatora i kierunek nawiewu stosownie do pomieszczenia.

Aby wyłączyć tryb i-save, ponownie naciśnij .

- Tryb i-save zostanie również wyłączony po naciśnięciu przycisku MODE.

Uwaga:

Przykłady zastosowania:

1. Tryb niskiego zużycia energii
Ustaw temperaturę o 2°C do 3°C wyższą w trybie COOL i niższą w trybie HEAT. To ustawienie jest odpowiednie dla pustych pomieszczeń oraz w nocy.
2. Zapisywanie często używanych ustawień
Zapisz preferowane ustawienie dla trybów COOL/ECONO COOL i HEAT. Umożliwi to wybór preferowanego ustawienia jednym naciśnięciem przycisku.

TRYB ECONO COOL

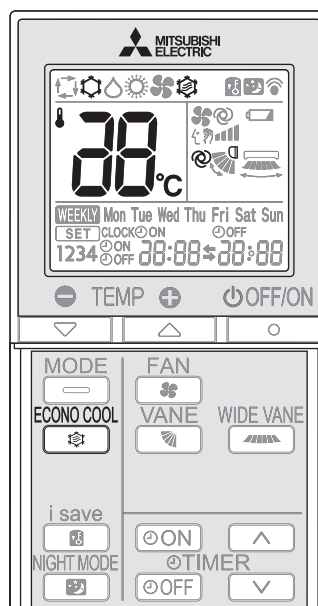

Ruch wahadłowy nawiewu (zmiana przepływu powietrza) zwiększa odczucie chłodu w porównaniu ze stałym nawiewem. Temperatura zadana i kierunek nawiewu są automatycznie zmieniane przez mikroprocesor. Można korzystać z chłodzenia, zachowując komfort. Umożliwia to oszczędność energii.

Naciśnij w trybie COOL **strona 6**, aby włączyć tryb ECONO COOL.

Urządzenie włączy ruch wahadłowy żaluzji pionowej w różnych cyklach, odpowiednio do temperatury nawiewu.

Aby wyłączyć tryb ECONO COOL, ponownie naciśnij .

- Tryb ECONO COOL zostanie również wyłączony po naciśnięciu przycisku VANE.

PRACA W TRYBIE NIGHT

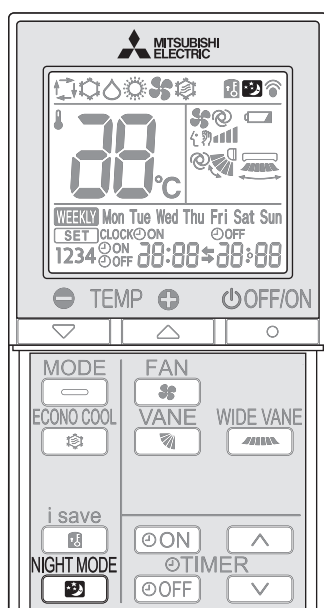

Tryb NIGHT zmienia jasność kontrolki sygnalizacyjnej, wyłącza dźwięki i ogranicza poziom hałasu jednostki zewnętrznej.

Naciśnij **NIGHT MODE** w czasie pracy, aby włączyć tryb NIGHT.

- Kontrolka sygnalizacyjna pracy zostanie przyciemniona.
- Dźwięki zostaną wyciszone oprócz tych generowanych przy rozpoczęciu i zakończeniu pracy.
- Poziom hałasu jednostki zewnętrznej zostanie obniżony poniżej wartości podanej w DANYCH TECHNICZNYCH.

Aby wyłączyć tryb NIGHT, ponownie naciśnij **NIGHT MODE**.

Uwaga:

- Wydajność chłodzenia/ogrzewania może spaść.
- Poziom hałasu jednostki zewnętrznej może nie ulec zmianie po uruchomieniu urządzenia, podczas działania ochrony lub w zależności od innych warunków pracy.
- Prędkość wentylatora jednostki wewnętrznej nie ulegnie zmianie.
- Kontrolka sygnalizacyjna pracy będzie słabo widoczna w jasnym pomieszczeniu.
- Poziom hałasu jednostki zewnętrznej nie zmniejszy się podczas pracy w systemie Multi.

TRYB PROGRAMATORA (PROGRAMATOR WŁ./WYŁ.)

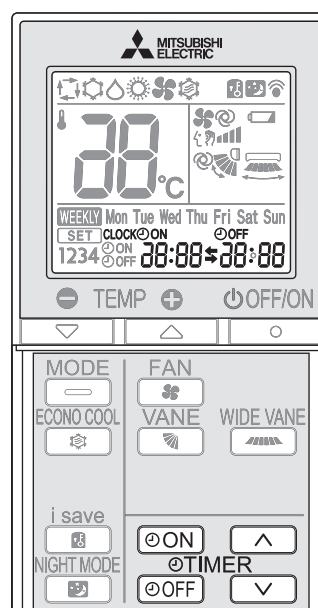

1 Naciśnij **ON** lub **OFF** w czasie pracy, aby ustawić programator.

ON (programator WŁ.): Urządzenie włącza się o ustawionej godzinie.

OFF (programator WYŁ.): Urządzenie wyłącza się o ustawionej godzinie.

* Symbol **ON** lub **OFF** pulsuje.

* Upewnij się, że bieżący czas i data są prawidłowe. **Strona 5**

2 Naciskaj **▲** (zwiększ) i **▼** (zmniejsz), aby ustawić godzinę programatora.

Każde naciśnięcie zwiększa lub zmniejsza ustawioną godzinę o 10 minut.

• Ustaw programator, kiedy pulsuje symbol **ON** lub **OFF**.

3 Naciśnij **ON** lub **OFF** ponownie, aby wyłączyć programator.

Uwaga:

- Programatory WŁ. i WYŁ. można ustawić razem. Symbol **↔** informuje o kolejności działania programatorów.
- Jeśli po ustawieniu programatora WŁ./WYŁ. wystąpi awaria zasilania, patrz **strona 11** "Funkcja automatycznego wznowienia pracy".

TRYB PROGRAMATORA TYGODNIOWEGO

- Dla każdego dnia tygodnia można ustawić maksymalnie 4 programatory WŁ. lub WYŁ.
- W tygodniu można ustawić maksymalnie 28 programatorów WŁ. lub WYŁ.

Przykład: Praca z temperaturą 24°C od przebudzenia do wyjścia z domu i praca z temperaturą 27°C od powrotu do domu do pójścia spać w dni robocze. Praca z temperaturą 27°C od późnego przebudzenia do wczesnego pójścia spać w weekendy.

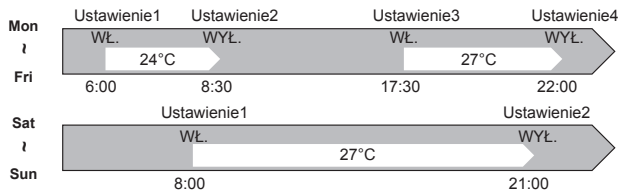

Uwaga:

Ustawienie prostego programatora WŁ./WYŁ. jest możliwe, kiedy programator tygodniowy jest wyłączony. W takim przypadku programator WŁ./WYŁ. ma pierwszeństwo nad programatorem tygodniowym; programator tygodniowy włączy się ponownie po zakończeniu działania prostego programatora WŁ./WYŁ.

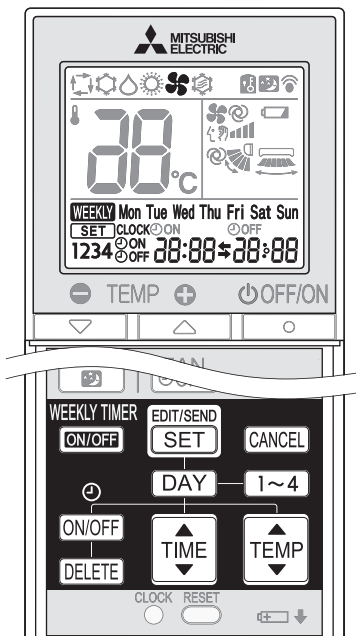

Ustawianie programatora tygodniowego

* Upewnij się, że bieżący czas i data są prawidłowe.

1 Naciśnij **[SET]**, aby przejść do trybu ustawiania programatora tygodniowego.

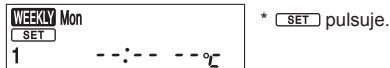

2 Naciśnij **[DAY]** i **[1~4]**, aby wybrać dzień i numer ustawienia.

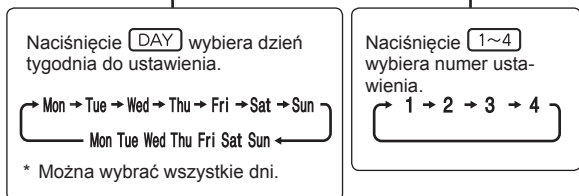

3 Naciśnij **[ON/OFF]**, **[TIME]** i **[TEMP]**, aby ustawić WŁ./WYŁ., godzinę i temperaturę.

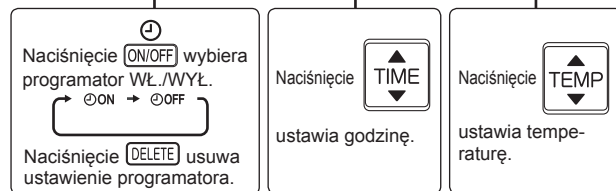

* Wcisnięcie przycisku umożliwi szybką zmianę czasu.

Naciśnij **[DAY]** i **[1~4]**, aby kontynuować ustawianie programatora dla innych dni i/lub numerów.

4 Naciśnij **[SET]**, aby zakończyć i przesłać ustawienie programatora tygodniowego.



* **[SET]**, który wcześniej pulsował, zniknie, po czym zostanie wyświetlony bieżący czas.

Uwaga:

- Naciśnij **[SET]**, aby przesłać dane ustawień programatora tygodniowego do jednostki wewnętrznej. Skieruj pilot zdalnego sterowania na jednostkę wewnętrzną na 3 sekundy.
- Ustawiając programator na więcej niż jeden dzień tygodnia lub jeden numer, nie trzeba naciskać **[SET]** dla każdego ustawienia. Naciśnij **[SET]** jeden raz po zakończeniu wszystkich ustawień. Wszystkie ustawienia programatora tygodniowego zostaną zapisane.
- Naciśnij **[SET]**, aby przejść do trybu ustawiania programatora tygodniowego, po czym naciśnij i przytrzymaj **[DELETE]** przez 5 sekund, aby usunąć wszystkie ustawienia programatora tygodniowego. Skieruj pilot zdalnego sterowania na jednostkę wewnętrzną.

5 Naciśnij **[ON/OFF]**, aby włączyć programator tygodniowy. (Pojawi się **WEEKLY**).

* Kiedy programator tygodniowy jest włączony, dzień tygodnia z gotowym ustawieniem programatora będzie podświetlony.

Ponownie naciśnij **[ON/OFF]**, aby wyłączyć programator tygodniowy. (**WEEKLY** zniknie).

Uwaga:

Wyłączenie programatora tygodniowego nie spowoduje usunięcia zapisanych ustawień.

Sprawdzanie ustawień programatora tygodniowego

1 Naciśnij **[SET]**, aby przejść do trybu ustawiania programatora tygodniowego.
 * **[SET]** pulsuje.

2 Naciśnij **[DAY]** lub **[1~4]**, aby wyświetlić ustawienie konkretnego dnia lub numeru.

Naciśnij **[CANCEL]**, aby opuścić tryb ustawiania programatora tygodniowego.

Uwaga:

Jeśli po wybraniu wszystkich dni tygodnia w celu wyświetlenia ustawień występuje wśród nich inne ustawienie, pojawi się **--:-- °C**.

PRACA W TRYBIE AWARYJNYM

Kiedy nie można używać pilota zdalnego sterowania...

Pracę w trybie awaryjnym można aktywować, naciskając przełącznik pracy awaryjnej (E.O.SW) na jednostce wewnętrznej.

Każde naciśnięcie przełącznika E.O.SW zmienia tryb w następującej kolejności:

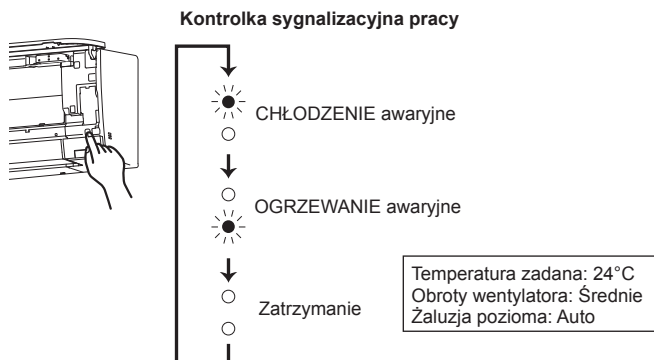

Uwaga:

- Początkowe 30 minut pracy to praca próbna. Regulacja temperatury nie działa, a obroty wentylatora są ustawione na Wysokie.
- W trakcie ogrzewania awaryjnego, obroty wentylatora stopniowo rosną, wydmuchując ciepłe powietrze.
- Podczas chłodzenia awaryjnego pozycja żaluzji poziomych zostanie zresetowana mniej więcej w ciągu minuty, po czym urządzenie rozpocznie pracę.

FUNKCJA AUTOMATYCZNEGO WZNOWIENIA PRACY

Jeśli w trakcie pracy wystąpi awaria zasilania lub zostanie wyłączone główne zasilanie, "Funkcja automatycznego wznowienia pracy" automatycznie rozpoczyna pracę w tym samym trybie, który został ustawiony za pomocą pilota przed wyłączeniem głównego zasilania. Jeśli ustawiono programator, ustawienie to zostanie anulowane i urządzenie rozpoczyna pracę po przywróceniu zasilania.

W celu wyłączenia tej funkcji należy skontaktować się z przedstawicielem serwisu, ponieważ wymaga to zmiany ustawienia urządzenia.

CZYSZCZENIE

Instrukcja:

- Przed czyszczeniem należy wyłączyć zasilanie lub bezpiecznik.
- Zachować ostrożność, aby nie dotykać metalowych części dłońmi.
- Nie używać benzyny, rozcieńczalników, proszków ściernych ani środków owadobójczych.
- Stosować tylko rozcieńczone łagodne detergenty.
- Nie używać szczotek do szorowania, twardych gąbek itp.
- Nie zanurzać ani nie polewać żaluzji poziomej.
- Nie używać wody o temperaturze wyższej niż 50°C.
- Nie suszyć części, wystawiając je na bezpośrednie działanie promieni słonecznych, gorąca lub ognia.
- Nie wywierać nadmiernej siły na wentylator, ponieważ może pęknąć lub zostać połamany.

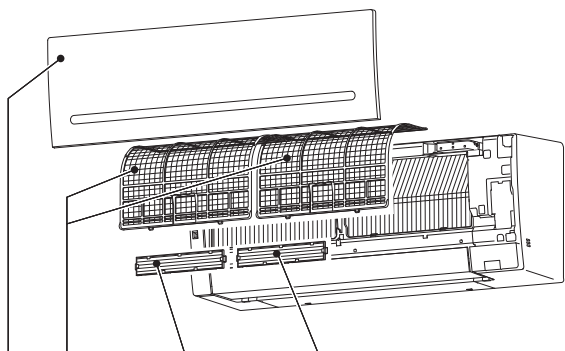

Filtr powietrza (filtr oczyszczający powietrze)

- **Czyścić co 2 tygodnie**
- Usunąć brud odkurzaczem lub spiukać wodą.
- Po umyciu wodą dokładnie osuszyć w zacienionym miejscu.

Panel przedni

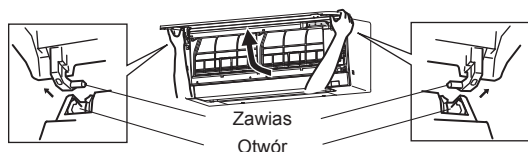

1. Unieś panel przedni, aż usłyszysz "kliknięcie".
2. Przytrzymaj zawiasy i pociągnij, aby wyjąć, zgodnie z rysunkiem powyżej.
 - Wytrzyj miękką suchą szmatką lub oplucz wodą.
 - Nie zamaczaj w wodzie na dłużej niż dwie godziny.
 - Przed założeniem dokładnie go osusz w zacienionym miejscu.
3. Załóż panel przedni, wykonując procedurę zdejmowania w odwrotnej kolejności. Dokładnie zamknij panel przedni i naciśnij w miejscach oznaczonych strzałkami.



Filtr oczyszczający powietrze (jonizowany srebrem filtr oczyszczający powietrze, opcja)

- **Co 3 miesiące:**
 - Usuwać brud odkurzaczem.
- **Jeśli nie można usunąć brudu za pomocą odkurzenia:**
 - Zamoczyć filtr i ramkę w letniej wodzie przed jej przepłukaniem.
 - Po umyciu dokładnie osuszyć w zacienionym miejscu. Umieścić wszystkie zaczepy filtra powietrza.
- **Co rok:**
 - Wymienić filtr oczyszczający powietrze na nowy, aby zachować najlepszą wydajność.
 - Numer części **MAC-2370FT-E**

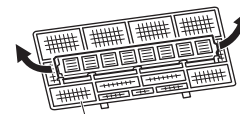

Pociągnąć, aby usunąć z filtra powietrza

! Ważne

- **Filtry należy regularnie czyścić, aby zachować najlepszą wydajność i zmniejszyć zużycie energii.**
- **Brudne filtry powodują powstawanie skroplin w klimatyzatorze, co sprzyja rozwojowi grzybów, na przykład pleśni. Dlatego zaleca się czyszczenie filtrów powietrza co 2 tygodnie.**

Niniejsze informacje są oparte na **ROZPORZĄDZENIU (UE) Nr 528/2012**

NAZWA MODELU	Czyszczony element (nazwa części)	Substancje aktywne (nr CAS)	Działanie	Sposób użycia (informacje dot. bezpieczeństwa)
MSZ-AP25/35/42/50VG	FILTR	Fosforan srebrowo-sodowo-wodowo-cyrkonowy (265647-11-8) 2-oktylo-2H-izotiazol-3-on (OIT) (26530-20-1)	Przeciwbakteryjne Przeciwpleśniowe	<ul style="list-style-type: none"> • Produkt należy stosować zgodnie z zaleceniami w instrukcji stosowania oraz wyłącznie zgodnie z przeznaczeniem. • Nie wkładać do ust. Przechowywać poza zasięgiem dzieci.
MAC-2370FT-E	FILTR	Zeolit srebrowo-cynkowy (130328-20-0)	Przeciwbakteryjne	<ul style="list-style-type: none"> • Produkt należy stosować zgodnie z zaleceniami w instrukcji stosowania oraz wyłącznie zgodnie z przeznaczeniem. • Nie wkładać do ust. Przechowywać poza zasięgiem dzieci.

KONFIGURACJA INTERFEJSU Wi-Fi (tylko typ VGK)

Niniejszy interfejs Wi-Fi przekazuje informacje o stanie i steruje poleceniami z sieci MELCloud, łącząc się z jednostką wewnętrzną.

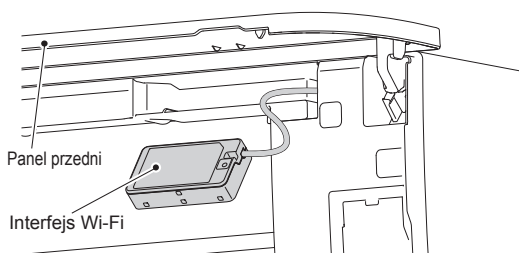
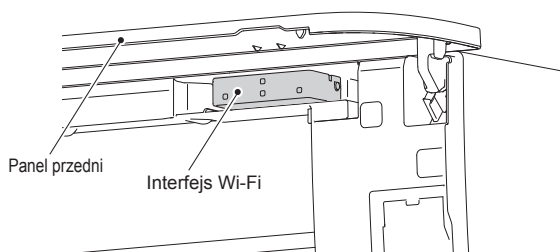

Prezentacja interfejsu Wi-Fi

Nr	Pozycja	Opis
1	Przełącznik MODE (TRYB)	Służy do wyboru trybu.
2	Przełącznik RESET	Resetuje system i WSZYSTKIE ustawienia.
3	Dioda LED ERR (BŁĄD) (pomarańczowa)	Informuje o stanie błędu sieci.
4	Dioda LED NET (SIEĆ) (zielona)	Informuje o stanie sieci.
5	Dioda LED MODE (TRYB) (pomarańczowa)	Informuje o stanie trybu punktu dostępu.
6	Dioda LED UNIT (JEDN.) (zielona)	Informuje o stanie jednostki wewnętrznej.

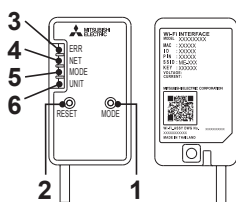

(1) Przełącznik MODE (TRYB)

- Przełącznik MODE (TRYB) służy do wyboru trybów w konfiguracjach.

(2) Przełącznik RESET

- Przytrzymaj wciśnięty przełącznik RESET przez 2 sekundy, aby uruchomić system ponownie.
- Przytrzymaj wciśnięty przełącznik RESET przez 14 sekund, aby przywrócić domyślne ustawienia fabryczne interfejsu Wi-Fi.

Przywrócenie domyślnych ustawień fabrycznych interfejsu Wi-Fi spowoduje utratę WSZYSTKICH danych konfiguracyjnych. Należy zachować ostrożność podczas korzystania z tej funkcji.

1 Otwórz panel przedni i wyjmij interfejs Wi-Fi.

2 Skonfiguruj połączenie między interfejsem Wi-Fi i routerem. Patrz INSTRUKCJA KONFIGURACJI oraz SETUP QUICK REFERENCE GUIDE (SKRÓCONA INSTRUKCJA KONFIGURACJI) dostarczone z urządzeniem.

INSTRUKCJĘ KONFIGURACJI można znaleźć na poniższej stronie internetowej.
<http://www.melcloud.com/Support>

3 Po zakończeniu konfiguracji umieść interfejs Wi-Fi z powrotem na miejscu i zamknij panel przedni.

4 Instrukcję obsługi sieci MELCloud można znaleźć na poniższej stronie internetowej.
<http://www.melcloud.com/Support>

Uwaga:

- Przed przystąpieniem do konfiguracji interfejsu Wi-Fi należy upewnić się, że router obsługuje szyfrowanie WPA2-AES.
- Przed użyciem interfejsu Wi-Fi użytkownik końcowy powinien przeczytać i zaakceptować warunki korzystania z sieci Wi-Fi.
- Podłączenie interfejsu Wi-Fi do sieci Wi-Fi może wymagać routera.
- Interfejs Wi-Fi nie rozpocznie transmisji jakichkolwiek danych eksploatacyjnych z systemu, dopóki użytkownik końcowy nie zarejestruje i nie zaakceptuje warunków korzystania z sieci Wi-Fi.
- Nie należy instalować ani podłączać tego interfejsu Wi-Fi do jakichkolwiek systemów firmy Mitsubishi Electric, które zapewniają chłodzenie lub ogrzewanie kluczowe dla danego zastosowania.
- Podczas konfiguracji interfejsu Wi-Fi należy zapisać dane dotyczące ustawienia interfejsu Wi-Fi na ostatniej stronie niniejszej instrukcji.
- W przypadku zmiany miejsca lub utylizacji należy przywrócić domyślne ustawienia fabryczne interfejsu Wi-Fi.

Interfejs Wi-Fi firmy Mitsubishi Electric jest zaprojektowany do komunikacji z siecią Wi-Fi MELCloud firmy Mitsubishi Electric. Do sieci MELCloud nie można podłączyć interfejsów Wi-Fi innych firm. Firma Mitsubishi Electric nie ponosi odpowiedzialności za jakiegokolwiek (i) nieprawidłowe działanie systemu lub dowolnego produktu; (ii) usterkę systemu lub produktu; ani za (iii) utratę lub uszkodzenie dowolnego systemu lub produktu; spowodowane lub będące wynikiem podłączenia i/lub użytkowania interfejsu Wi-Fi innej firmy lub sieci Wi-Fi innej firmy ze sprzętem firmy Mitsubishi Electric.

Najnowsze informacje na temat sieci MELCloud firmy Mitsubishi Electric Corporation można znaleźć na stronie internetowej www.melcloud.com.

WRAZIE PODEJRZENIA WYSTĄPIENIA PROBLEMU

Jeśli po przeprowadzeniu poniższych kontroli urządzenie nadal nie działa prawidłowo, należy je wyłączyć i skontaktować się ze sprzedawcą.

Objaw	Wyjaśnienie i punkty kontrolne
Jednostka wewnętrzna	
Urządzenie nie działa.	<ul style="list-style-type: none"> • Czy bezpiecznik jest włączony? • Czy wtyczka przewodu zasilającego jest podłączona? • Czy ustawiono programator WŁ.? Strona 9
Żaluzja pozioma nie porusza się.	<ul style="list-style-type: none"> • Czy żaluzja pozioma i żaluzja pionowa są zainstalowane prawidłowo? • Czy osłona wentylatora jest zniekształcona? • Kiedy bezpiecznik jest włączony, pozycja żaluzji poziomych zostanie zresetowana mniej więcej w ciągu minuty. Po zresetowaniu zostanie wznowiona normalna praca żaluzji poziomych. To samo dotyczy chłodzenia awaryjnego.
Urządzenia nie można regulować przez około 3 minuty po ponownym uruchomieniu.	<ul style="list-style-type: none"> • Chroni to urządzenie zgodnie z instrukcjami z mikroprocesora. Należy czekać.
Z wylotu powietrza jednostki wewnętrznej wydobywa się para wodna.	<ul style="list-style-type: none"> • Zimne powietrze z urządzenia szybko schładza wilgoć w powietrzu w pomieszczeniu i zmienia ją w parę wodną.
Ruch wahadłowy ŻALUZJI POZIO- MEJ na chwilę jest przerywany, po czym zostaje wznowiony.	<ul style="list-style-type: none"> • Ma to zapewnić prawidłową pracę ŻALUZJI POZIO- MEJ.
Po wybraniu opcji SWING w trybie COOL/DRY/FAN dolna żaluzja pozioma nie porusza się.	<ul style="list-style-type: none"> • To normalne, że dolna żaluzja pozioma nie porusza się po wybraniu opcji SWING w trybie COOL/DRY/FAN.
Kierunek nawiewu zmienia się w czasie pracy. Kierunku żaluzji poziomej nie można ustawić za pomocą pilota zdalnego sterowania.	<ul style="list-style-type: none"> • Kiedy urządzenie jest w trybie COOL lub DRY, jeśli praca jest kontynuowana z nadmuchem ustawionym w dół przez okres 0,5–1 godziny, kierunek nawiewu zostaje automatycznie ustawiony w górnej pozycji, aby zapobiec kapaniu kropli. • Jeśli w trybie ogrzewania temperatura nawiewu jest zbyt niska lub jeśli włączono odszranianie, żaluzja pozioma zostaje automatycznie ustawiona w pozycji poziomej.
Praca zatrzymuje się na około 10 minut w trybie ogrzewania.	<ul style="list-style-type: none"> • Jednostka zewnętrzna jest w trybie odszraniania. Należy czekać, ponieważ zakończy się w ciągu maks. 10 minut. (Kiedy temperatura na zewnątrz jest zbyt niska, a wilgotność zbyt wysoka, powstaje szron).
Urządzenie uruchamia się po włączeniu głównego zasilania, choć nie odebrało sygnału z pilota.	<ul style="list-style-type: none"> • Te modele są wyposażone w funkcję automatycznego wznowienia pracy. Kiedy główne zasilanie zostanie wyłączone bez wyłączenia urządzenia za pomocą pilota, a następnie ponownie włączone, urządzenie automatycznie wznowia pracę w tym samym trybie, który został ustawiony pilotem przed wyłączeniem głównego zasilania. Patrz punkt "Funkcja automatycznego wznowienia pracy". Strona 11
Dwie żaluzje poziome dotykają się. Żaluzje poziome są w nie- prawidłowej pozycji. Żaluzje poziome nie powracają do pra- widłowej "zamkniętej pozycji".	<p>Wykonaj jedną z następujących czynności:</p> <ul style="list-style-type: none"> • Wyłącz i włącz bezpiecznik. Upewnij się, że żaluzje poziome ustawia się w prawidłowej "zamkniętej pozycji". • Włącz i wyłącz tryb chłodzenia awaryjnego i upewnij się, że żaluzje poziome ustawia się w prawidłowej "zamkniętej pozycji".
W trybie COOL/DRY, kiedy tempera- tura pomieszczenia zbliży się do temperatury zadanej, jednostka ze- wnętrzna wyłączy się, a jednostka we- wnętrzna pracuje z niską prędkością.	<ul style="list-style-type: none"> • Kiedy temperatura pomieszczenia różni się od temperatury zadanej, wentylator jednostki wewnętrznej rozpoczyna pracę odpowiednio do ustawień w pilocie.
Jednostka wewnętrzna zmienia kolor wraz z upływem czasu.	<ul style="list-style-type: none"> • Żółknięcie tworzy w sztucznych w wyniku działania pewnych czynników, takich jak światło ultrafioletowe i temperatura, nie wpływa na funkcjonowanie produktu.
Kontrolka sygnalizacyjna pracy jest przyciemniona. Urządzenie nie generuje dźwięków.	<ul style="list-style-type: none"> • Czy ustawiono tryb NIGHT? Strona 9
System Multi	
Wyłączona jednostka wewnętrzna nagrzewa się i generuje dźwięk podobny do płynącej wody.	<ul style="list-style-type: none"> • Niewielka ilość czynnika chłodniczego nadal dopływa do jednostki wewnętrznej, choć urządzenie nie działa.
Po wybraniu trybu ogrzewania tryb nie uruchamia się natych- miast.	<ul style="list-style-type: none"> • W razie włączenia trybu podczas odszraniania jednostki zewnętrznej potrzeba kilku minut (maks. 10 minut), aby urządzenie zaczęło wydymuchać ciepłe powietrze.
Jednostka zewnętrzna	
Wentylator jednostki zewnętrznej nie obraca się, nawet kiedy działa sprężarka. A jeśli zaczyna się obracać, wkrótce przestaje.	<ul style="list-style-type: none"> • Kiedy w czasie chłodzenia temperatura na zewnątrz jest niska, wentylator pracuje z przerwami, aby zachować wystarczającą wydajność chłodzenia.
Z jednostki zewnętrznej wycieka woda.	<ul style="list-style-type: none"> • W trybach COOL i DRY odcinki rurek lub łączników są zimne, co powoduje powstawanie kropli. • W trybie ogrzewania kąpią kropliny z wymiennika ciepła. • W trybie ogrzewania odszranianie roztopia lód powstający na jednostce zewnętrznej, powodując kapanie kropli.
Z jednostki zewnętrznej wydo- bywa się biały dym.	<ul style="list-style-type: none"> • W trybie ogrzewania odszranianie powoduje powstawanie pary, która wygląda jak biały dym.

Objaw	Wyjaśnienie i punkty kontrolne
Pilot zdalnego sterowania	
Wyświetlacz pilota nie włącza się lub jest przyciemniony. Jed- nostka wewnętrzna nie reaguje na sygnał pilota.	<ul style="list-style-type: none"> • Czy baterie uległy wyczerpaniu? Strona 5 • Czy biegunowość (+, -) baterii jest prawidłowa? Strona 5 • Czy są naciskane dowolne przyciski na pilocie lub innych urządzeniach elektrycznych?
Urządzenie nie chłodzi lub nie grzeje	
Nie można wystarczająco schłodzić lub ogrzać pomiesz- czenia.	<ul style="list-style-type: none"> • Czy ustawienie temperatury jest odpowiednie? Strona 6 • Czy ustawienie wentylatora jest odpowiednie? Zmień obroty wentylatora na Wys. lub Super wys. Strona 7 • Czy filtry są czyste? Strona 12 • Czy wentylator lub wymiennik ciepła jednostki wewnętrznej są czyste? Strona 12 • Czy nic nie blokuje wlotów i wylotów powietrza jednostek wewnętrznej lub zewnętrznej? • Czy okno lub drzwi są otwarte? • Osiągnięcie temperatury zadanej może wymagać nieco czasu lub być niemożliwe w zależności od wielkości pomieszczenia, temperatury pomieszczenia itp. • Czy ustawiono tryb NIGHT? Strona 9
Nie można wystarczająco schłodzić pomieszczenia.	<ul style="list-style-type: none"> • Kiedy w pomieszczeniu są używane wentylator lub kuchenka gazowa, zapotrzebowanie na chłodzenie wzrasta, powodując jego niedostateczną wydajność. • Kiedy temperatura na zewnątrz jest wysoka, wydajność chłodzenia może nie być wystarczająca.
Nie można wystarczająco ogrząć pomieszczenia.	<ul style="list-style-type: none"> • Kiedy temperatura na zewnątrz jest niska, wydajność ogrzewania może nie być wystarczająca.
Powietrze nie jest wydychane tuż po włączeniu trybu ogrzewania.	<ul style="list-style-type: none"> • Zaczekaj, aż urządzenie przygotuje się do nadmuchu ciepłego powietrza.
Nadmuch	
Powietrze z jednostki we- wnętrznej dziwnie pachnie.	<ul style="list-style-type: none"> • Czy filtry są czyste? Strona 12 • Czy wentylator lub wymiennik ciepła jednostki wewnętrznej są czyste? Strona 12 • Urządzenie może wciągać zapach ścian, dywanu, mebli, tkanin itp. oraz wydymać go z powietrzem.
Dźwięk	
Słychać trzaski.	<ul style="list-style-type: none"> • Ten dźwięk powstaje w wyniku rozszerzania/kurczenia się panelu przedniego itp., z powodu zmian temperatury.
Słychać "bulgotanie".	<ul style="list-style-type: none"> • Ten dźwięk pojawia się, kiedy powietrze zewnętrzne jest wciągane z węża spustowego po włączeniu okapu kuchennego lub wentylatora, powodując przepływ wody w wężu spustowym do wylotu. Ten dźwięk można także usłyszeć w przypadku wdmuchiwania powietrza zewnętrznego do węża spustowego przy silnym wietrze.
Z jednostki wewnętrznej dobie- ga mechaniczny dźwięk.	<ul style="list-style-type: none"> • To dźwięk włączania/wyłączania wentylatora lub sprężarki.
Słychać przepływ wody.	<ul style="list-style-type: none"> • To dźwięk czynnika chłodniczego lub kropli przepływających w urządzeniu.
Czasami słychać syczenie.	<ul style="list-style-type: none"> • To dźwięk zmiany przepływu czynnika chłodniczego w urządzeniu.
Programator	
Programator tygodniowy nie działa zgodnie z ustawieniami.	<ul style="list-style-type: none"> • Czy ustawiono programator WŁ./WYŁ.? Strona 9 • Ponownie prześlij dane ustawień programatora tygodniowego do jednostki wewnętrznej. Po pomyślnym odebraniu danych jednostka wewnętrzna wygeneruje długi sygnał dźwiękowy. Jeśli dane nie zostaną odebrane, zabrzmią 3 krótkie sygnały dźwiękowe. Upewnij się, że dane zostały pomyślnie odebrane. Strona 10 • Jeśli wystąpi awaria zasilania i główne zasilanie zostanie wyłączone, wskazanie zegara w jednostce wewnętrznej będzie nieprawidłowe. W rezultacie programator tygodniowy może nie działać prawidłowo. Pamiętaj, aby umieścić pilot zdalnego sterowania w miejscu, gdzie może odbierać sygnały z jednostki wewnętrznej. Strona 5
Urządzenie samoczynnie włącza się/wyłącza.	<ul style="list-style-type: none"> • Czy ustawiono programator tygodniowy? Strona 10
Interfejs Wi-Fi	
Jeśli w trakcie konfiguracji połączenia lub obsługi wystąpi błąd.	<p>Patrz INSTRUKCJA KONFIGURACJI. INSTRUKCJĘ KONFIGURACJI można znaleźć na poniższej stronie internetowej. http://www.melcloud.com/Support</p>

W RAZIE PODEJRZENIA WYSTĄPIENIA PROBLEMU

W następujących przypadkach należy natychmiast wyłączyć klimatyzator i skontaktować się ze sprzedawcą.

- Kiedy z jednostki wewnętrznej wycieka lub kapie woda.
- Kiedy pulsuje kontrolka sygnalizacyjna pracy.
- Kiedy bezpiecznik często się wyłącza.
- Sygnał pilota zdalnego sterowania nie jest odbierany w pomieszczeniu, gdzie jest używana włączana/wyłączana elektronicznie lampa fluorescencyjna (z inwerterem itp.).
- Praca klimatyzatora zakłóca odbiór sygnałów radiowych lub telewizyjnych. Dane urządzenie może wymagać wzmacniacza.
- Kiedy słychać nietypowy dźwięk.
- W razie stwierdzenia wycieku czynnika chłodniczego.

KIEDY KLIMATYZATOR NIE BĘDZIE UŻYWANY PRZEZ DŁUŻSZY CZAS

- 1 Włącz tryb COOL z ustawioną najwyższą temperaturą lub tryb FAN na 3-4 godziny. **Strona 6**
 - Umożliwi to osuszenie wnętrza urządzenia.
 - Wilgoć w klimatyzatorze stwarza korzystne warunki do rozwoju grzybów, na przykład pleśni.

- 2 Naciśnij , aby wyłączyć urządzenie.

- 3 Wyłącz bezpiecznik i/lub odłącz wtyczkę przewodu zasilającego.

- 4 Wyjmij wszystkie baterie z pilota zdalnego sterowania.

Przed ponownym użyciem klimatyzatora:

- 1 Wyczyść filtr powietrza. **Strona 12**

- 2 Sprawdź, czy wlot i wylot powietrza jednostek wewnętrznej i zewnętrznej nie są zablokowane.

- 3 Sprawdź, czy uziemienie jest podłączone prawidłowo.

- 4 Patrz punkt "PRZYGOTOWANIE PRZED UŻYCIEM" i postępuj według instrukcji. **Strona 5**

MIEJSCA INSTALACJI I PRACE ELEKTRYCZNE

Miejsce instalacji

Należy unikać instalowania klimatyzatora w następujących miejscach:

- Miejsca, w których znajduje się duża ilość oleju maszynowego.
- Miejsca o dużym zasoleniu powietrza, na przykład tereny nadmorskie.
- Miejsca występowania oparów związków siarki, na przykład gorące źródła czy ścieki.
- Miejsca, gdzie przyska olej lub gdzie występuje oleisty dym (na przykład kuchnie i fabryki, w których może dojść do uszkodzenia tworzyw sztucznych oraz zmiany ich właściwości).
- Miejsca występowania wysokich częstotliwości lub urządzeń bezprzewodowych.
- Miejsca, gdzie wylot powietrza jednostki zewnętrznej jest zablokowany.
- Miejsca, gdzie hałas pracy lub powietrze z jednostki zewnętrznej przeszkadza sąsiadom.
- Zalecana wysokość montażu jednostki wewnętrznej wynosi od 1,8 m do 2,3 m. Jeśli to niemożliwe, należy skonsultować się ze sprzedawcą.
- Nie uruchamiać klimatyzatora podczas prac budowlanych lub wykończeniowych w pomieszczeniu albo podczas woskowania podłogi. Przed uruchomieniem klimatyzatora należy dokładnie wywietrzyć pomieszczenie po zakończeniu takich prac. W przeciwnym razie cząstki lotne mogą przywierać wewnątrz klimatyzatora, powodując wyciek wody lub roszczenie.
- Nie należy używać interfejsu Wi-Fi w pobliżu elektrycznego sprzętu medycznego ani osób z urządzeniami medycznymi, takimi jak rozrusznik serca lub wszczepialny kardiowerter-defibrylator serca. Ryzyko wypadków w wyniku wadliwego działania sprzętu lub urządzenia medycznego.
- Urządzenie powinno zostać zainstalowane i być użytkowane przy zachowaniu minimum 20 cm odległości między nim i użytkownikiem lub osobami postronnymi.
- Nie należy używać interfejsu Wi-Fi w pobliżu innych urządzeń bezprzewodowych, kuchenek mikrofalowych, telefonów bezprzewodowych lub faksów. Ryzyko nieprawidłowego działania.

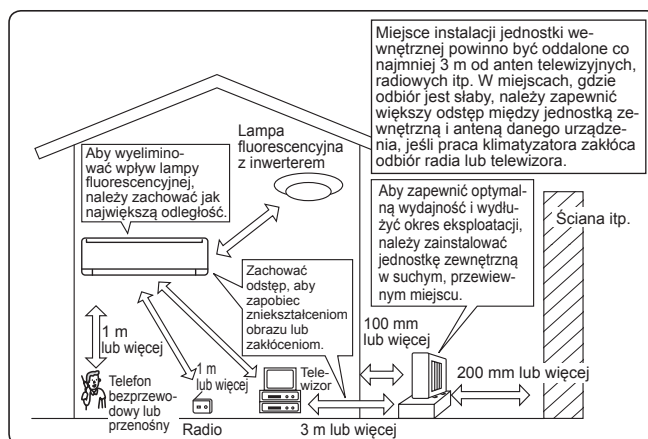

Instalacja elektryczna

- Klimatyzator należy podłączyć do oddzielnego obwodu zasilania.
- Należy użyć bezpiecznika o odpowiedniej mocy.

W razie jakichkolwiek pytań należy skontaktować się ze sprzedawcą.

DANE TECHNICZNE

Model	Jednostka wewnętrzna		MSZ-AP25VG(K)		MSZ-AP35VG(K)		MSZ-AP42VG(K)		MSZ-AP50VG(K)	
	Jednostka zewnętrzna		MUZ-AP25VG(H)		MUZ-AP35VG(H)		MUZ-AP42VG(H)		MUZ-AP50VG(H)	
Funkcja			Chłodzenie	Ogrzewanie	Chłodzenie	Ogrzewanie	Chłodzenie	Ogrzewanie	Chłodzenie	Ogrzewanie
Zasilanie			~ /N, 230 V, 50 Hz							
Moc	kW		2,5	3,2	3,5	4,0	4,2	5,4	5,0	5,8
Przełączanie	kW		0,60	0,78	0,99	1,03	1,30	1,49	1,55	1,60
Masa	Jednostka wewnętrzna	kg	10,5							
	Jednostka zewnętrzna	kg	31		31		35		40	
Ilość czynnika chłodniczego (R32)	kg		0,55		0,55		0,70		1,00	
Stopień ochrony IP	Jednostka wewnętrzna		IP 20							
	Jednostka zewnętrzna		IP 24							
Dopuszczalne ciśnienie robocze	LP ps	MPa	2,77							
	HP ps	MPa	4,17							
Poziom hałasu	Jednostka wewnętrzna (Super wys./Wys./Śred./Nis./Cicho)	dB(A)	42/36/30/24/19	45/39/34/24/19	42/36/30/24/19	45/38/31/24/19	42/38/34/29/21	45/40/35/29/21	44/40/36/33/28	48/43/38/33/28
	Jednostka zewnętrzna	dB(A)	47	48	49	50	50	51	52	52

Gwarantowany zasięg roboczy

	Jednostka wewnętrzna	Jednostka zewnętrzna	
		MUZ-AP25/35/42/50VG	MUZ-AP25/35/42/50VGH
Chłodzenie	Górna granica 32°C DB 23°C WB	46°C DB —	46°C DB —
	Dolna granica 21°C DB 15°C WB	-10°C DB —	-10°C DB —
Ogrzewanie	Górna granica 27°C DB —	24°C DB 18°C WB	24°C DB 18°C WB
	Dolna granica 20°C DB —	-15°C DB -16°C WB	-20°C DB -21°C WB

Uwaga:

Warunki oceny
 Chłodzenie — Jednostka wewnętrzna: 27°C DB, 19°C WB
 Jednostka zewnętrzna: 35°C DB
 Ogrzewanie — Jednostka wewnętrzna: 20°C DB
 Jednostka zewnętrzna: 7°C DB, 6°C WB

DB: termometr suchy
 WB: termometr mokry

Interfejs Wi-Fi

Model	MAC-566IFB-E
Napięcie wejściowe	12,7 V DC (z jednostki wewnętrznej)
Zużycie energii	MAKS. 2 W
Wymiary Wys.×Szer.×Gł. (mm)	79×44×18,5
Masa (g)	60 (z kablem)
Poziom mocy nadajnika (MAKS.)	17,5 dBm @IEEE 802.11b
Kanał RF	1k ~ 13k (2412~2472 MHz)
Protokół radiowy	IEEE 802.11b/g/n (20)
Szyfrowanie	AES
Uwierzytelnianie	WPA2-PSK
Wersja oprogramowania	XX.00

Deklarację zgodności można znaleźć na poniższej stronie internetowej.
<http://www.melcloud.com/Support>

EC DECLARATION OF CONFORMITY
EG-KONFORMITÄTSERKLÄRUNG
DECLARATION DE CONFORMITÉ CE
EG-CONFORMITEITSVERKLARING
DECLARACIÓN DE CONFORMIDAD CE

DICHIARAZIONE DI CONFORMITÀ CE
ΔΗΛΩΣΗ ΠΙΣΤΟΤΗΤΑΣ ΕΚ
DECLARAÇÃO DE CONFORMIDADE CE
EU-ÖVERENSSTEMMELSESERKLÄRING
EG-DEKLARATION OM ÖVERENSSTÄMMELSE

EC UYGUNLUK BEYANI
EC ДЕКЛАРАЦИЯ ЗА СЪОТВЕТСТВИЕ
CE-ERKLÆRING OM SAMSVAR
EY-VAAITIMUSTENMUKAISUUSVA-
KUUTUS

ДЕКЛАРАЦИЯ СООТВЕТСТВИЯ
НОРМАМ ЕС
DEKLARACJA ZGODNOŚCI WE

MITSUBISHI ELECTRIC AIR CONDITIONING SYSTEMS MANUFACTURING TURKEY JOINT STOCK COMPANY.

**Manisa OSB 4.Kisim Kecilikoyosb Mah.
Ahmet Nazif Zorlu Bulvari No:19 Yunusemre - Manisa.**

hereby declares under its sole responsibility that the air conditioners and heat pumps described below for use in residential, commercial and light-industrial environments:
erklärt hiermit auf seine alleinige Verantwortung, dass die Klimaanlage und Wärmepumpen für das häusliche, kommerzielle und leicht-industrielle Umfeld wie unten beschrieben:
déclare par la présente et sous sa propre responsabilité que les climatiseurs et les pompes à chaleur décrits ci-dessous, destinés à un usage dans des environnements résidentiels, commerciaux et d'industrie légère :
verklaart hierbij onder eigen verantwoordelijkheid dat de voor residentiële, commerciële en licht-industriële omgevingen bestemde airconditioners en warmtepompen zoals onderstaand beschreven:
por la presente declara bajo su única responsabilidad que los acondicionadores de aire y bombas de calor descritas a continuación para su uso en entornos residenciales, comerciales y de industria ligera:
conferma con la presente, sotto la sua esclusiva responsabilità, che i condizionatori d'aria e le pompe di calore descritti di seguito e destinati all'utilizzo in ambienti residenziali, commerciali e semi-industriali:
με το παρόν πιστοποιεί με αποκλειστική της ευθύνη ότι οι τα κλιματιστικά και οι αντλίες θέρμανσης που περιγράφονται παρακάτω για χρήση σε οικιακό, επαγγελματικό και ελαφριάς βιομηχανίας περιβάλλοντα:
através da presente declara sob sua única responsabilidade que os aparelhos de ar condicionado e bombas de calor abaixo descritos para uso residencial, comercial e de indústria ligeira:
erklærer hermed under eneansvar, at de herunder beskrevne airconditionanlæg og varmepumper til brug i privat boligbyggeri, erhvervsområder og inden for let industri:
intyggar härmed att luftkonditioneringarna och värmepumparna som beskrivs nedan för användning i bostäder, kommersiella miljöer och lätta industriella miljöer:
ev, ticaret ve hafif sanayi ortamlarında kullanım amaçlı üretilen ve aşağıda açıklanan klima ve ısıtma pompalarıyla ilgili aşağıdaki hususları yalnızca kendi sorumluluğunda beyan eder:
декларира на своя собствена отговорност, че климатизите и термopомпите, описани по-долу, за употреба в жилища, търговски и леки промишлени условия:
erklærer et fullstendig ansvar for undernevnte klimaanlegg og varmepumper ved bruk i boliger, samt kommersielle og lettindustrielle miljøer:
vakuuttaa täten yksinomaisella vastuullaan, että jäljempänä kuvutat asuinrakennuksiin, pientaloisuuskäyttöön ja kaupalliseen käyttöön tarkoitettuihin ilmastointilaitteet ja lämpöpumput:
настоящим заявляет и берет на себя исключительную ответственность за то, что кондиционеры и тепловые насосы, описанные ниже и предназначенные для эксплуатации в жилых помещениях, торговых залах и на предприятиях легкой промышленности:
niniejszym oświadczam na swoją wyłączną odpowiedzialność, że klimatyzatory i pompy ciepła opisane poniżej, są przeznaczone do zastosowań w środowisku mieszkalnym, handlowym i lekko przemysłowym:

**MITSUBISHI ELECTRIC, MSZ-AP25VG/MUZ-AP25VG, MSZ-AP25VG/MUZ-AP25VGH
MSZ-AP35VG/MUZ-AP35VG, MSZ-AP35VG/MUZ-AP35VGH
MSZ-AP42VG/MUZ-AP42VG, MSZ-AP42VG/MUZ-AP42VGH
MSZ-AP50VG/MUZ-AP50VG, MSZ-AP50VG/MUZ-AP50VGH**

Note: Its serial number is on the nameplate of the product.
Hinweis: Die Seriennummer befindet sich auf dem Kennschild des Produkts.
Remarque : Le numéro de série de l'appareil se trouve sur la plaque du produit.
Opmerking: het serienummer staat op het naamplaatje van het product.
Nota: El número de serie se encuentra en la placa que contiene el nombre del producto.
Nota: il numero di serie si trova sulla targhetta del prodotto.
Σημείωση: Ο σειριακός του αριθμός βρίσκεται στην πινακίδα ονόματος του προϊόντος.
Nota: o número de série encontra-se na placa que contém o nome do produto.

Bemærk: Serienummeret står på produktets fabriksskilt.
Obs: Serienumret finns på produktens namnplåt.
Not: Seri numaras ürünün isim plakasında yer alır.
Забелешка: Серијнијат му номер е на табелката на продукта.
Merk: Serienummeret befinner seg på navneplaten til produktet.
Huomautus: Sarjanumero on merkitty laitteen arvokilpeen.
Примечание: серийный номер указан на паспортное табличке изделия.
Uwaga: Numer seryjny znajduje się na tabliczce znamionowej produktu.

Directives	Οδηγίες	Директиви
Richtlijnen	Directivas	Direktiver
Directives	Direktiver	Direktivit
Richtlijnen	Direktiv	Директивы
Directivas	Direktifer	Dyrektivy
Direttive		

2014/35/EU: Low Voltage Directive
2006/42/EC: Machinery Directive
2014/30/EU: Electromagnetic Compatibility Directive
2009/125/EC: Energy-related Products Directive and Regulation (EU) No 206/2012
2011/65/EU: RoHS

Issued:
TURKEY

1 November, 2017

Selin Dömekeli
Quality Assurance Department

EC DECLARATION OF CONFORMITY
EG-KONFORMITÄTSEKTLÄRUNG
DECLARATION DE CONFORMITÉ CE
EG-CONFORMITEITSVERKLARING
DECLARACIÓN DE CONFORMIDAD CE

DICHIARAZIONE DI CONFORMITÀ CE
ΔΗΛΩΣΗ ΠΙΣΤΟΤΗΤΑΣ ΕΚ
DECLARAÇÃO DE CONFORMIDADE CE
EU-OVERENSTEMMELSESEKTLÆRING
EG-DEKLARATION OM ÖVERENSTÄMMEELSE

EC UYGUNLUK BEYANI
EC ДЕКЛАРАЦИЯ ЗА СЪОТВЕТСТВИЕ
CE-ERKLÆRING OM SAMSVAR
EY-VAAITIMUSTENMUKAISUUSVA-
KUUTUS

ДЕКЛАРАЦИЯ СООТВЕТСТВИЯ
НОРМАМ ЕС
DEKLARACJA ZGODNOŚCI WE

MITSUBISHI ELECTRIC AIR CONDITIONING SYSTEMS MANUFACTURING TURKEY JOINT STOCK COMPANY.

Manisa OSB 4.Kisim Kecilikoyosb Mah.

Ahmet Nazif Zorlu Bulvari No:19 Yunusemre - Manisa.

hereby declares under its sole responsibility that the air conditioners and heat pumps described below for use in residential, commercial and light-industrial environments:

erklärt hiermit auf seine alleinige Verantwortung, dass die Klimaanlage und Wärmepumpen für das häusliche, kommerzielle und leicht-industrielle Umfeld wie unten beschrieben:

déclare par la présente et sous sa propre responsabilité que les climatiseurs et les pompes à chaleur décrits ci-dessous, destinés à un usage dans des environnements résidentiels, commerciaux et d'industrie légère :

verklaart hierbij onder eigen verantwoordelijkheid dat de voor residentiële, commerciële en licht-industriële omgevingen bestemde airconditioners en warmtepompen zoals onderstaand beschreven:

por la presente declara bajo su única responsabilidad que los acondicionadores de aire y bombas de calor descritas a continuación para su uso en entornos residenciales, comerciales y de industria ligera:

conferma con la presente, sotto la sua esclusiva responsabilità, che i condizionatori d'aria e le pompe di calore descritti di seguito e destinati all'utilizzo in ambienti residenziali, commerciali e semi-industriali:

με το παρόν πιστοποιεί με αποκλειστική της ευθύνη ότι οι τα κλιματιστικά και οι αντλίες θέρμανσης που περιγράφονται παρακάτω για χρήση σε οικιακό, επαγγελματικό και ελαφριάς βιομηχανίας περιβάλλοντα:

através da presente declara sob sua única responsabilidade que os aparelhos de ar condicionado e bombas de calor abaixo descritos para uso residencial, comercial e de indústria ligeira:

erklærer hermed under eneansvar, at de herunder beskrevne airconditionanlæg og varmepumper til brug i privat boligbyggeri, erhvervsområder og inden for let industri:

intygar härmed att luftkonditioneringarna och värmepumparna som beskrivs nedan för användning i bostäder, kommersiella miljöer och lätta industriella miljöer:

ev, ticaret ve hafif sanayi ortamlarında kullanım amaçlı üretilen ve aşağıda açıklanan klima ve ısıtma pompalarıyla ilgili aşağıdaki hususları yalnızca kendi sorumluluğunda beyan eder:

декларира на своя собствена отговорност, че климатизите и термopомпите, описани по-долу, за употреба в жилищи, търговски и леки промишлени условия:

erklærer et fullstendig ansvar for undernevnte klimaanlegg og varmepumper ved bruk i boliger, samt kommersielle og lettindustrielle miljøer:

vakuuttaa täten yksinomaisella vastuullaan, että jäljempänä kuvutat asuinrakennuksiin, pientaloisuuskäyttöön ja kaupalliseen käyttöön tarkoitettuihin ilmastointilaitteet ja lämpöpumput:

настоящим заявляет и берет на себя исключительную ответственность за то, что кондиционеры и тепловые насосы, описанные ниже и предназначенные для эксплуатации в жилых помещениях, торговых залах и на предприятиях легкой промышленности:

niniejszym oświadcza na swoją wyłączną odpowiedzialność, że klimatyzatory i pompy ciepła opisane poniżej, są przeznaczone do zastosowań w środowisku mieszkalnym, handlowym i lekko przemysłowym:

**MITSUBISHI ELECTRIC, MSZ-AP25VGK/MUZ-AP25VG, MSZ-AP25VGK/MUZ-AP25VGH
MSZ-AP35VGK/MUZ-AP35VG, MSZ-AP35VGK/MUZ-AP35VGH
MSZ-AP42VGK/MUZ-AP42VG, MSZ-AP42VGK/MUZ-AP42VGH
MSZ-AP50VGK/MUZ-AP50VG, MSZ-AP50VGK/MUZ-AP50VGH**

Note: Its serial number is on the nameplate of the product.

Hinweis: Die Seriennummer befindet sich auf dem Kennschild des Produkts.

Remarque : Le numéro de série de l'appareil se trouve sur la plaque du produit.

Opmerking: het serienummer staat op het naamplaatje van het product.

Nota: El número de serie se encuentra en la placa que contiene el nombre del producto.

Nota: il numero di serie si trova sulla targhetta del prodotto.

Σημείωση: Ο σειριακός του αριθμός βρίσκεται στην πινακίδα ονόματος του προϊόντος.

Nota: o número de série encontra-se na placa que contém o nome do produto.

Bemærk: Serienummeret står på produktets fabriksskilt.

Obs: Serienumret finns på produktens namnplåt.

Not: Seri numaras ürünün isim plakasında yer alır.

Забелѝжа: Серијнијат му номер е на табелката на продукта.

Merk: Serienummeret befinner seg på navneplaten til produktet.

Huomautus: Sarjanumero on merkitty laitteen arvokilpeen.

Примечание: серийный номер указан на паспортное табличке изделия.

Uwaga: Numer seryjny znajduje się na tabliczce znamionowej produktu.

Directives
Richtlijnen
Directives
Richtlijnen
Directivas
Direttive

Οδηγίες
Directivas
Direktiver
Direktiv
Direktiver

Директиви
Direktiver
Direktiv
Директивы
Dyrektywy

2014/53/EU: Radio Equipment Directive

2006/42/EC: Machinery Directive

2009/125/EC: Energy-related Products Directive and Regulation (EU) No 206/2012

2011/65/EU: RoHS

Issued:
TURKEY

1 November, 2017

Selin Dömekeli
Quality Assurance Department

MITSUBISHI ELECTRIC CORPORATION

HEAD OFFICE: TOKYO BUILDING, 2-7-3, MARUNOUCHI, CHIYODA-KU, TOKYO 100-8310, JAPAN

JG79Y352H02